

税抜 1万円以上ご購入で **日本全国 配送料無料!** 税抜 1万円未満 **日本全国 税抜 500円**  
※お届けエリア・大型商品等、一部対象外の場合もございます

新規お取引(ご契約)の流れ

大阪オフィス (06-6195-7708) または  
 下記の MAIL (info@zexil.co.jp) へご連絡をお願いいたします。

担当より契約についてのご説明をさせていただきます。

後日、ご契約書と新規登録票を、メールにてご送付させていただきます。

記入と押印後、メールにて返信いただきましたらご契約完了。

契約完了後、注文受付となります。

ご注文とお支払い方法

**ご注文方法**

TEL 06-6195-7708 (受付時間：月～金 / 9：30～18：00)  
※祝日・年末年始・夏季休暇を除く

FAX 06-6195-7709 (24時間受付)

MAIL info@zexil.co.jp

LINE zexil-line

**お支払い方法：①か②のお支払方法をご選択ください。**

- ①お振込みにてお支払い・・・電子請求書の発行。ご契約書の締め支払日に弊社指定口座へお支払いください。  
※電子請求書発行に際してご登録作業をお客様で行っていただきます。
- ②口座振替にてお支払い・・・毎月お客様の口座よりお引き落としさせていただきます。  
※所定の用紙へのご記入が必要でございます。

**配送方法**

**土・日・祝日に通常便は配達を行いません**  
 土・日・祝日に商品の受け取りをご希望される場合はクロネコヤマト便をご利用下さい。

**沖縄特定地域**  
那覇市、浦添市を除く沖縄県への配送は  
 ¥20,000(税抜)毎に別途追加送料¥1,500(税抜)が発生いたします。

**クロネコヤマト指定便**

配送業者をクロネコヤマトに指定することで地域によって翌日配送ができます。  
(詳しくはお電話にてお問い合わせください)  
 ご注文金額の合計、2万円(税抜)までは別途、送料が400円(税抜)必要になります。  
 ご注文金額が2万円(税抜)上がるごとに送料は400円(税抜)アップします。

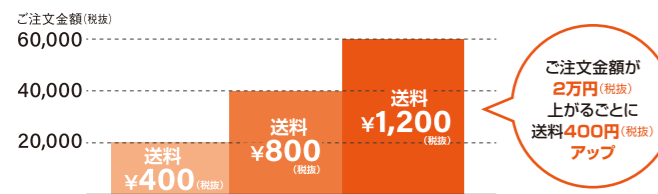

※大型商品・メーカー直送商品の配送、沖縄・離島への配送は、クロネコヤマト指定便をご利用いただけません

**弊社営業日は12:00 までのご注文で当日出荷**

※ 弊社の通常在庫品に限り、当日発送が可能です。  
 ※ 弊社営業日は、お電話にてお問い合わせ下さい。

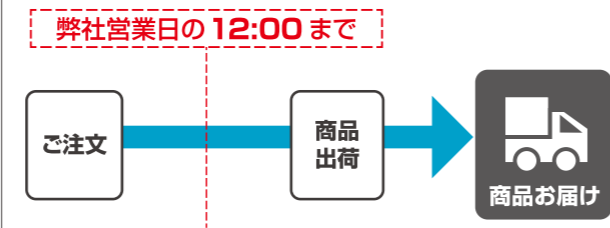

**商品の返品** 商品未使用・未開封の場合、商品到着後8日以内に限り返品を承ります。商品の開封後及び、お客様の取り扱いが原因での商品梱包の破損や傷、汚れなどがございました場合は、返品はお受けできません。お客様都合による返品の場合、往復の送料、振込手数料等の実費はお客様のご負担となります。詳細な返品方法に関しては、弊社お電話にてご確認ください。

**品質保証** 本カタログに記載の製品の保証期間は1年間です。但し、商品保証書が添付されている場合は、添付商品保証書が優先されます。保証期間は商品お買い上げ日(お引き渡し日)より上記期間、無償交換させていただきます。  
 ■当カタログに記載の価格は2024年2月現在の価格です。■最新の価格につきましては弊社までお問い合わせください。



2024年 2月号  
**総合カタログ**

CATALOG  
 2024.2

- テレビ・アンテナ工事資材
- 防犯カメラ設置工事資材
- HDMIケーブル
- FTTH工事資材
- LAN配線・ネットワーク工事資材
- 太陽光発電工事資材
- 電気配線工事資材

総合カタログ 2024年2月号

2024.2

株式会社 ZEXIL



**株式会社 ZEXIL**

お問い合わせ・注文  
 TEL 06-6195-7708  
 FAX 06-6195-7709  
 LINE ID zexil-line  
 MAIL info@zexil.co.jp

# 放送

P.22掲載 UHF増幅器 UHF + BS/CS 増幅器

必要な機能をしっかり揃えた、プロ向け特化型のブースター新登場!!

**e431** 4K8K 高利得45dB 高シールド構造 2年保証

クチコミ  
ATTも-10、-15dB有り  
取り付けビスもスムーズ。  
価格高騰の折、  
感謝しかありません。



UHF  
U2045  
TAM-U45  
(税抜)  
**¥3,728**  
(TAM-U45を10台ご購入時の単価)

UHF BS/CS  
C1045  
TAM-UBC45  
(税抜)  
**¥6,346**  
(TAM-UBC45を10台ご購入時の単価)

防水コネクタ P.10掲載

7C防水コネクタをリーズナブルに!

4K8K 防水型 7C



3月発売予定  
10289  
CFP-HW7C  
(税抜)  
**¥300**  
(100個ご購入時の単価)

10個  
単位

注目の

# 新商品



小型で携帯に便利  
200m J8056  
ODF-SMTSCU/200R  
(税抜)  
**¥12,000**

P.84掲載 OS2シングルモード ダミーファイバ

# 光

# LAN

PoEチェッカー

P.106掲載

防犯カメラの設置や  
ネットワークの配線施工、メンテナンスに



日本語取扱説明書付  
T2582  
NF-488  
PoE PoE+  
(税抜)  
**¥5,800**

P.107掲載 天井埋込型 PoEスイッチングハブ

天井裏を利用して配線する、天井埋込型のスイッチングハブ

5ポート  
PoE+  
PoE++



DC出力無  
H5466  
C42-050-30-A  
(税抜)  
**¥34,800**

P.107掲載 ギガビット PoEスイッチングハブ

1ポートあたり30W/60W/90Wの電力を供給可能



6ポート PoE  
ギガビット PoE+ PoE++  
E9875  
C42-042-91-380  
(税抜)  
**¥54,000**

サージプロテクター

P.61掲載

雷から接続機器を保護

屋外用 20kV/10kA サージ保護  
PoE PoE+ PoE++ 95W



W9194  
SD-201  
(税抜)  
**¥16,800**

P.51掲載

2MP 防犯カメラ

24h FCview

24Hカラー マイク内蔵 レンズ 2.8mm



屋外用 (税抜)  
B9336 B9336 **¥8,800**  
屋内用 (税抜)  
H8892 H8892 **¥7,800**

21.5インチ スピーカー付モニター

P.54掲載

365日使用可能!

1080p VGA HDMI 応答速度: 6.5ms



D1768  
DS-D5022F2-1V1S  
(税抜)  
**¥18,000**

P.52掲載 3K 5MP 防犯カメラ

24h FCview

24Hカラー マイク内蔵 レンズ 2.8mm



屋外用 F4251  
F4251  
(税抜)  
**¥9,800**

屋内用 L7037  
L7037  
(税抜)  
**¥8,800**

屋外用 EXPoEスイッチングハブ

P.62掲載

オールインワンで  
簡単に屋外に設置が可能

5ポート EXモード付  
PoE PoE+

オールインワン/  
従来製品の屋外設置



H5396  
H21-041-30-075  
(税抜)  
**¥41,800**

P.63掲載

EXPoEスイッチングハブ

[EXモード]を搭載した  
IP監視アプリケーション向け機器

6ポート EXモード付  
PoE PoE+



G7668  
C11-042-30-065-V2  
(税抜)  
**¥9,500**

# 防犯工事

8K対応 HDMI分配器

P.75掲載

最大8k@60Hz/4k@120Hzの解像度をサポート

1入力 2出力 1入力 4出力  
8K/60Hz

ダウンスケール機能  
2分配 4分配



2分配 T8951  
HDB-128K  
(税抜)  
**¥6,880**

P.74掲載 同軸ケーブルエクステンダー

1本の同軸ケーブルで  
HDMI信号を最大100m延長

100m 1080P/60Hz  
延長

H7746  
HCE-HE01C  
(税抜)  
**¥31,800**



P.72掲載

HDMIエクステンダー

1本のLANケーブルでHDMI信号を最大70m延長

70m 4K/60Hz PoC  
延長 HDCP2.2 HDR10



H8645  
HDE-4K03P/70  
(税抜)  
**¥13,800**

# HDMI

# 同軸ケーブル

## 75Ω同軸用F型プラグ

P.10掲載

ペンチでの加工が簡単なアルミ素材

- 5C用
- 4C用
- 3C用
- 1袋 100個入

ショートタイプも  
ございます

5C用 (税抜)  
A4018  
CFP-5CAL  
**¥21**  
(2000個ご購入時の単価)

P.8掲載

## 同軸ケーブル

- 5C
- S-5C-FB(A)
- 4K8K
- ダブルシールド
- 100m



黒 (税抜)  
A8755  
MSC-FBA/B100  
**¥3,480**  
(4巻ご購入時の単価)

# テレビ用 分波器・分配器

## ケーブル付分波器 簡易型エコノミーモデル

P.16掲載

- 分波器
- 3.2GHz対応
- 4K8K
- F型プラグ
- ケース無
- 白色

10個  
単位 (税抜)  
A2557  
TBP-EM/W  
**¥338**  
(100個ご購入時の単価)

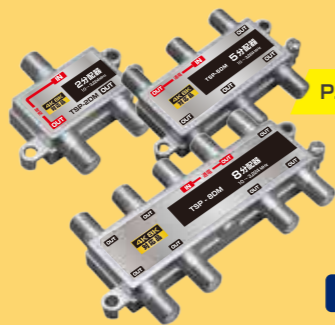

P.14掲載

## 分配器 1端子通電型

- 2分配器
- 3分配器
- 4分配器
- 5分配器
- 6分配器
- 8分配器
- 1端子通電型
- 4K8K

2分配器 (税抜)  
A2221  
TSP-2DM  
**¥158**  
(100個ご購入時の単価)

P.17掲載

## 屋外用2分配器

- マスト取付金具有り
- 1端子通電型
- 全端子通電型

1端子通電型 (税抜)  
A4825  
TWS-2M  
**¥778**  
(1端子通電型を20個ご購入時の単価)



# 注目のおすすめ商品

## 2MP 防犯カメラ

P.51掲載

- レンズ 2.8mm
- DAY&NIGHT

屋外用 (税抜)  
A5559  
A5559  
**¥6,480**

屋内用 (税抜)  
A1227  
A1227  
**¥4,980**



## 防犯カメラ用録画機

P.51掲載

- 2MP録画
- AI機能搭載(人物・車両の分析)
- 2TB
- 4TB

2TB (税抜)  
4入力モデル  
Y4661  
Y4661  
**¥26,800**  
(4入力2TBをご注文時の単価)

## BNC型プラグ(圧着タイプ)

P.65掲載



3C-2V (税抜)  
A0979  
CBP-3CA  
**¥96**  
(1000個ご購入時の単価)

# 防犯 工事

## P.64掲載 防犯カメラ用 複合型 同軸ケーブル

「2種類の配線が一体」になったケーブル



アラーム線 2心 (税抜)  
A7156  
M3C-KH/B250R  
**¥17,480**  
(4巻ご購入時の単価)

P.92掲載

## LANケーブル



- Cat. 5e
- U/UTP
- 300m

新色パープル登場!  
ブルー (税抜)  
A3003  
MLN-C5E/BU300  
**¥10,780**  
(6巻ご注文時の単価)

Cat.6・Cat.6Aでございます。\*カラーバリエーションは規格によって異なります

P.94掲載

## LANケーブル

- Cat. 5e
- 屋外用
- U/UTP
- 100m
- 300m

300m (税抜)  
A3767  
MLN-WG5E/BK300R  
**¥19,380**  
(2巻ご注文時の単価)  
Cat.6でございます

P.102掲載

## 両端プラグ付LANケーブル

- Cat. 5e
- 0.5m
- 1m
- 2m
- 3m
- 5m



2m (税抜)  
A7211  
PLN-C5E8/G20  
**¥118**  
(100個ご注文時の単価)

Cat.6でございます

P.95掲載 LANコネクタ

への字ラッチ搭載モデル



Cat. 5e (税抜)  
A5565  
GLP-H5E  
**¥17.8**  
(1000個ご注文時の単価)  
Cat.6でございます

# HDMI

## HDMIエクステンダー

P.72掲載

1本のLANケーブルで  
HDMI信号を最大70m延長

- 70m 延長\*
- PoC
- 4K/30Hz

\*1080pの場合

(税抜)  
H5699  
HDE-PO2P/70  
**¥9,800**



P.68掲載

## HDMI プレミアムハイスピードケーブル

- 簡易包装
- 4K
- PREMIUM HDMI
- 2m
- 5m
- 7.5m
- 3m

2m (税抜)  
U4750  
PHD-NP2/B20  
**¥248**  
(100本ご注文時の単価)



## ドロップケーブル

P.78掲載

- SM
- 1000m
- 1心 0.25単心線
- 2心 テープ心線
- 2心 0.25単心線
- 4心 テープ心線
- 8心 テープ心線

2心 テープ心線 (ボビン巻) (税抜)  
A2225  
MOF-D2T/10  
**¥22.8/m**  
(3巻ご購入時の単価)

P.80掲載

## 現場組み立て型 SCコネクタ

- SM
- 5個 単位

SPC研産 (税抜)  
A3723  
COP-ESJCJ  
**¥268**  
(100個ご購入時の単価)

APC研産 (税抜)  
A1671  
COP-ESJC/APC  
**¥318**  
(100個ご購入時の単価)



P.114掲載

## MC4型コネクタ

- MC4
- 10組 単位
- A4422
- MC4
- (税抜)  
**¥328**  
(1,000組ご購入時の単価)



(税抜)  
V7890  
MC4-EVO2A/6I  
**¥338**  
(1,000組ご購入時の単価)

## 太陽光発電用ケーブル PVCC

P.113掲載

- 白線入
- 黒
- PVCC
- 3.5sq
- 高電圧対応
- 1500V



黒色 (税抜)  
J0484  
PC1035-0101/B  
**¥338**  
(1,000組ご購入時の単価)  
価格はお電話で  
ご確認ください

# CONTENTS

■ 注目の新商品 ..... P.2

■ 注目のおすすめ商品 ..... P.4

アダプタ 各種ケーブル テレビ用接栓	テレビ受信用同軸ケーブル	P.8
	同軸用F型プラグ コネクタ 防水コネクタ	P.10
	接栓加工工具 ストリッパー	P.11
	L型アダプタ BNC/RCA/F/変換アダプタ 各種ケーブル	P.12

テレビ用 分配器・分波器	屋内用 分配器 分岐器	P.14
	ケーブル付 分波器 混合分波器	P.16
	屋外用 分配器 混合器 分岐器	P.17

テレビ端子 ケーブル アンテナケーブル	直列ユニット テレビ端子	P.18
	アッテネータ フィルタ	P.20
	アンテナケーブル	P.21

アンテナ ブースター	UHF / CATV / BS / CSブースター 電源挿入器	P.22
	平面アンテナ UHFアンテナ	P.24
	BS/CSアンテナ レベルチェッカー	P.26

アンテナ金具 引込金具	屋根馬	P.27
	突出し金具 取付金具 アンテナマスト	P.28
	ステンレスワイヤー ターンバックル レンチ	P.30
	屋外線引留具 引込金具	P.31
	ステンレスベルト 自在バンド メッセージワイヤー	P.32

配線補助 パーツ	結束バンド	P.34
	ビニルタイ ケーブルマーカー マーカーボックス	P.36
	収縮チューブ スパイラルチューブ 電線保護カバー	P.37
	配線クリート 片サドル	P.38
	ケーブルしばりひも ケーブルステップル	P.39
	配線モール	P.40
	テープ類 シールパテ ネオシール	P.41
入線潤滑剤 入線・通線工具	P.42	

防犯 工事	アイコン説明 カメラシステムの参考例	P.43
	防犯カメラ お手ごろ組み合わせ商品案	P.44
	IPカメラ ネットワークレコーダー	P.46
	HDアナログカメラ デジタルレコーダー CCTVテスター	P.50
	メーカーカメラ(EZVIZ・TPLINK・i-PRO)	P.55
	ボックス・取付金具 コンバーター ノイズカットフィルタ カメラ用マイク	P.58
	分配器 エクステンダー サージプロテクター	P.60
	インジェクター スイッチングハブ	P.62
	防犯カメラ用ケーブル BNCコネクタ	P.64
	変換アダプタ 工具 RCAコネクタ	P.66
	DC電源関連商品	P.67

HDMI	HDMIケーブル	P.68
	光ファイバーHDMI アクティブプレミアムHDMI	P.69
	HDMIエクステンダー KVMエクステンダー	P.70
	分配器	P.74
	切替器 分割器	P.76
	コンバーター 中継アダプタ	P.77

光ファイバー 融着接続機	光ドロップケーブル 光ケーブルリール	P.78
	光インドアケーブル ストリッパー 配線クリート	P.79
	現場組立コネクタ メカニカルスプライス	P.80
	光ピッグテール 光FOコード WDMフィルター	P.81
	光パッチケーブル コネクタクリーナー	P.82
	古河電工 融着接続機	P.84
	フジクラ 融着接続機	P.85
	熱収縮補強スリーブ 放電電極棒 ファイバーホルダー	P.86
	ファイバーカッター ホットストリッパ	P.87
	光パワーメーター 光源 端面検査機V溝突合器 ファイバーチェッカー アルカリ乾電池	P.88
	光中継・変換アダプタ 光アッテネーター	P.89
	光アウトレット 光ローゼット 接続箱	P.90

電話・LAN	電話ケーブル ローゼット モジュラープラグ・ジャック	P.91
	LANケーブル	P.92
	屋外耐候性LANケーブル	P.94
	LANコネクタ 圧着工具	P.95
	モジュラージャック ローゼット	P.98
	中継アダプタ 工具	P.99
	壁面端子関連	P.100
	PANDUIT関連商品	P.101
	両端プラグ付 LANケーブル	P.102
	屋外用LANアダプタ類	P.103
	PoEエクステンダー PoEインジェクター 光メディアコンバーター	P.104
	LAN・TEL・BNC型テスター PoEチェッカー スイッチングハブ	P.106

ネットワーク	TP-LINK 関連商品	P.108
--------	--------------	-------

太陽光発電	太陽光発電ケーブル	P.112
	太陽光発電用コネクタ 工具	P.114
	太陽光発電工事 資材オーダーご案内	P.115

電源接続系	VVFケーブル キャブタイヤ ケーブルリール ターンテーブル 絶縁被覆付閉端接続子(CE型) リングスリーブ EV充電器	P.116
		P.117
		P.118

配線部材 ボックス	古河エレコム PF管	P.120
	未来工業 ボックス類	P.121

配線器具 スイッチ	Panasonic 各種商品	P.124
	神保電器 各種商品	P.126
	東芝ライテック 各種商品	P.127

電源タップ	電源タップ 延長コード 抜け止めOA電源タップ	P.128
-------	----------------------------	-------

工具	延長コード 電工ドラム 脚立用品	P.129
	ニッパー ペンチ はさみ	P.130
	ナイフ ドライバー マルチキー	P.133
	メジャー ツールホルダー	P.134
	工具・小物ケース バケツ アルカリ乾電池 アルコールチェッカー	P.135
	手袋・作業用軍手 ショップタオル ウェス 養生関連	P.136
	ハーネス ランヤード 空冷服	P.137

同軸カメラをIPカメラに置き換えよう! P.138

※まとめ買いの割引は、同色をご購入時のみ適用となります。

防犯カメラ用 同軸ケーブル(3C)は P.64

4K8K 同軸ケーブル(4C/5C/7C)

ダブルシールド 編組線とアルミテープの二重構造



100m 350m リール内蔵箱 (税抜) ¥2,880 (100m巻を6巻ご購入時の単価)

Table with columns: ケーブルの規格, カラー, 長さ, 注文コード, ご注文数, 単価. Lists various models like A8496, A0828, A4343.



100m 250m リール内蔵箱 (税抜) ¥3,480 (100m巻を4巻ご購入時の単価)

Table with columns: ケーブルの規格, カラー, 長さ, 注文コード, ご注文数, 単価. Lists models like A8755, A0497, A5100, A2486, A6397, F7968.

■使用周波数: 10-3,224MHz (HF,FM,VHF,UHF地上波デジタル放送,BS/CSデジタル放送,CATV) ■VSWR: 1.7以下

ダブルシールド 支持線付き5C-FBケーブル

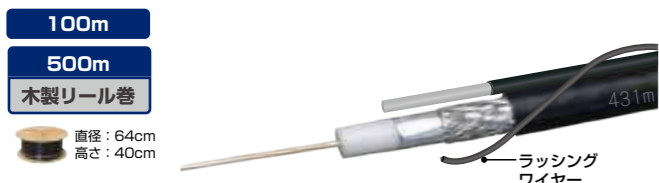

100m 500m 木製リール巻 (税抜) ¥7,980 (100m巻を4巻ご購入時の単価)

Table with columns: ケーブルの規格, カラー, 長さ, 注文コード, ご注文数, 単価. Lists models like M4843, S-5C-FB(A)-SSF, D5245.

■使用周波数: 10-3,224MHz (HF,FM,VHF,UHF地上波デジタル放送,BS/CSデジタル放送,CATV) ■VSWR: 1.7以下

ダブルシールド 中心導体にCA線を採用したエコノミーモデル



100m (税抜) ¥2,980 (6巻ご購入時の単価)

Table with columns: ケーブルの規格, カラー, 長さ, 注文コード, ご注文数, 単価. Lists models like A6633, F9719, A1188.

■使用周波数: 10-3,224MHz (HF,FM,VHF,UHF地上波デジタル放送,BS/CSデジタル放送,CATV) ■VSWR: 1.7以下

ダブルシールド 長距離伝送に最適 7C-FB (A)



100m (税抜) ¥8,480 (4巻ご購入時の単価)

Table with columns: ケーブルの規格, カラー, 長さ, 注文コード, ご注文数, 単価. Lists model A7100.

■使用周波数: 10-3,224MHz (HF,FM,VHF,UHF地上波デジタル放送,BS/CSデジタル放送,CATV) ■VSWR: 1.7以下

丸型配線クリート

丸形ケーブルに最適な配線クリート LANケーブル、同軸ケーブル等に

同軸 4C,5C,RG6 3C+AE複合ケーブル LAN 屋外用Cat.5e Cat.6,Cat.6A



Table with columns: 注文コード, ご注文数, 単価. Lists model Q1072.

■屋外用仕様

※まとめ買いの割引は、同色をご購入時のみ適用となります。

4K8K 同軸ケーブル(4C/5C)

トリプルシールド ノイズに強い、トリプルシールド



4C (税抜) ¥3,280 (6巻ご購入時の単価)

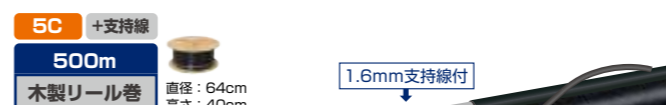

別途送料 ※500m巻商品のみ沖縄・北海道および離島に関しては別途送料を頂戴いたします。

Table with columns: ケーブルの規格, カラー, 長さ, 注文コード, ご注文数, 単価. Lists models A0341, A4234, A2133.

Table with columns: ケーブルの規格, カラー, 長さ, 注文コード, ご注文数, 単価. Lists models A8852, J8324.

Table with columns: ケーブルの規格, カラー, 長さ, 注文コード, ご注文数, 単価. Lists model S-5C-FB(A)-SSD.

Table with columns: ケーブルの規格, カラー, 長さ, 注文コード, ご注文数, 単価. Lists model S-5C-HFBT(A)-SSF.

■使用周波数: 10-3,224MHz (HF,FM,VHF,UHF地上波デジタル放送,BS/CSデジタル放送,CATV) ■VSWR: 1.7以下

4K8K RG6/U 同軸ケーブル(4.5C)

ダブルシールド コストパフォーマンスに優れた RG6ケーブル



100m 300m 木製リール巻 (税抜) ¥20.9/m (300m木製リール巻4巻ご購入時のm単価)

Table with columns: ケーブルの規格, カラー, 長さ, 注文コード, ご注文数, 単価. Lists models A1006, A6060, A0255.

Table with columns: ケーブルの規格, カラー, 長さ, 注文コード, ご注文数, 単価. Lists models A0300, A9929.

■使用周波数: 10-3,224MHz (HF,FM,VHF,UHF地上波デジタル放送,BS/CSデジタル放送,CATV) ■VSWR: 1.7以下

RG6の支持線付きモデル2種類

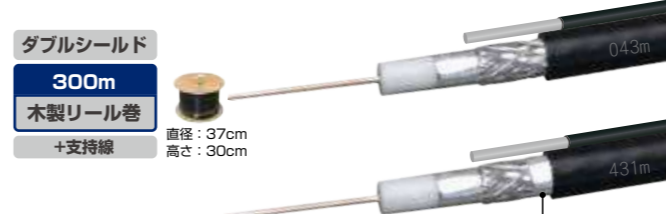

トリプルシールド 500m 木製リール巻 (税抜) ¥27.6/m (300m 2巻ご購入時のm単価)

Table with columns: ケーブルの規格, カラー, 長さ, 注文コード, ご注文数, 単価. Lists model A6363.

Table with columns: ケーブルの規格, カラー, 長さ, 注文コード, ご注文数, 単価. Lists model A5001.

■使用周波数: 10-3,224MHz (HF,FM,VHF,UHF地上波デジタル放送,BS/CSデジタル放送,CATV) ■VSWR: 1.7以下

防犯カメラ用 同軸ケーブル コネクタ・プラグは P.65

4K8K 75Ω同軸用F型プラグ

真鍮素材の丸リング付き接栓

カット寸法 

1袋 100個 (2000個ご購入時の単価)

**¥21** (税抜)

■インピーダンス: 75Ω ■3C, 4C, 5C, RG6/U用接栓 ■対応周波数: 10~3,224MHz ■材質: 本体-真鍮, Niメッキ リング-真鍮, Niメッキ ■内容物: 本体1個 + リング1個【包装: 1袋100個入】

ペンチでの加工が簡単なアルミ素材

カット寸法 

1袋 100個 (2000個ご購入時の単価)

ストリッパーは P.11

**¥21** (税抜)

■インピーダンス: 75Ω ■3C, 4C, 5C用接栓 ■対応周波数: 10~3,224MHz ■材質: 本体-真鍮, Niメッキ リング-アルミ合金 ■内容物: 本体1個+リング1個【包装: 1袋100個入】

対応ケーブル	注文コード	カット寸法	ご注文数	単価
5C用 ストリッパー完全対応	A2167	CFP-5C 6mm	各サイズ 1~9袋	¥2,300 (税込 ¥2,530)
4C用	A5556	CFP-4C 4mm	各サイズ 10袋以上	¥2,200 (税込 ¥2,420)
3C用	A9997	CFP-3C 4mm	各サイズ 20袋以上	¥2,100 (税込 ¥2,310)
RG6用	A2839	CFP-RG6 4mm	各サイズ 20袋以上	¥2,100 (税込 ¥2,310)

対応ケーブル	注文コード	カット寸法	ご注文数	単価
5C用 ストリッパー完全対応	A4018	CFP-5CAL 6mm	各サイズ 1~9袋	¥2,300 (税込 ¥2,530)
4C用	A9679	CFP-4CAL 4mm	各サイズ 10袋以上	¥2,200 (税込 ¥2,420)
3C用	A2501	CFP-3CAL 4mm	各サイズ 20袋以上	¥2,100 (税込 ¥2,310)

4K8K ショートタイプ 4C

カット寸法 4mm

1袋 100個 (2000個ご購入時の単価)

**¥17** (税抜)

注文コード ご注文数 単価

L5504 CFP-EC4	10~19袋	¥1,900 (税込 ¥2,090)
	20袋以上	¥1,800 (税込 ¥1,980)
		¥1,700 (税込 ¥1,870)

■インピーダンス: 75Ω ■対応周波数: 10~3,224MHz ■材質: 本体-真鍮, Niメッキ リング-アルミ合金 ■内容物: 本体1個+リング1個【包装: 1袋100個入】

4K8K ショートタイプ 5C

カット寸法 4mm

1袋 100個 (2000個ご購入時の単価)

**¥17** (税抜)

注文コード ご注文数 単価

J3290 CFP-EC5	10~19袋	¥1,900 (税込 ¥2,090)
	20袋以上	¥1,800 (税込 ¥1,980)
		¥1,700 (税込 ¥1,870)

■インピーダンス: 75Ω ■対応周波数: 10~3,224MHz ■材質: 本体-真鍮, Niメッキ リング-アルミ合金 ■内容物: 本体1個+リング1個【包装: 1袋100個入】

リング単品

かしめリングの単品

丸リング アルミリング

アルミリングには突起があり、ペンチで簡単に加工できます

1袋 100個

注文コード 単価

リアリング 4C用 A5037 CFR-AL4C	ご注文単位	1袋
グミ 5C用 A7859 CFR-AL5C		
リング丸 4C用 A6053 CFR-BR4C		¥390
5C用 A6261 CFR-BR5C		(税込 ¥429)

4K8K 0.8mm コンタクトピン付接栓

4K8K 7Cピン付

カット寸法 1mm

10個単位

注文コード ご注文数 単価

A4387 CFP-P7C	10~90個	¥95 (税込 ¥104)
	100個以上	¥83 (税込 ¥91)
	1000個以上	¥79 (税込 ¥86)

■対応周波数: 10~3,224MHz ■VSWR: 1.5以下 ■材質: 【本体】真鍮, Niメッキ 【ピン】真鍮, Niメッキ ■ピン外径: 2.6mm ■適応ケーブル: S-7C-FB

4K8K 4Cピン付

カット寸法 3mm

10個単位

注文コード ご注文数 単価

A6163 CFP-P4C	10~90個	¥73 (税込 ¥80)
	100個以上	¥63 (税込 ¥69)
	1000個以上	¥55 (税込 ¥60)

■対応周波数: 10~3,224MHz ■VSWR: 1.8以下 ■材質: 本体-真鍮, Niメッキ, ピン: 真鍮, Niメッキ ■ピン外径: 2.3mm ■適応ケーブル: 【5C】S-5C-FB 【4C】S-4C-FB ■材質: 中心導体: 金メッキ

4K8K 5Cピン付

使いやすいピンホルダー付

10個単位

注文コード ご注文数 単価

A1303 CFP-P5C2	1000個以上	¥55 (税込 ¥60)
----------------	---------	--------------

4K8K 4Cピン付

10個単位

注文コード ご注文数 単価

A9362 TKG-TW11/2	1~4個	¥3,280 (税込 ¥3,608)
	5個以上	¥2,780 (税込 ¥3,058)

■設定トルク: 2.26N・m(固定)

4K8K 本体圧着型接栓 / ピン付・ピン無しモデル

4K8K ピン付・ピン無しモデルが選択可能!

カット寸法 

10個単位

注文コード ご注文数 単価

A4387 CFP-P7C	100個以上	¥83 (税込 ¥91)
	1000個以上	¥79 (税込 ¥86)

ストリッパーは P.11

コンタクトピン有無	注文コード	カット寸法	ご注文数	単価
コンタクトピンなし	5C用 A8838 CFP-HC5C	5mm	10~90個	¥38 (税込 ¥41)
			100個以上	¥29 (税込 ¥31)
	4C用 A6259 CFP-HC4C	5mm	1000個以上	¥26 (税込 ¥28)
5C-FB用コンタクトピンあり	5C用 A7677 CFP-PHC5C	1mm	10~90個	¥55 (税込 ¥60)
			100個以上	¥47 (税込 ¥51)
			1000個以上	¥45 (税込 ¥49)

■インピーダンス: 75Ω ■4C, 5C用接栓 ■対応周波数: 10~3,224MHz ■材質: 【本体】真鍮, Niメッキ ■VSWR: CFP-HC 1.2以下, CFP-PHC 1.5以下【CFP-PHC5Cは、付属品として金メッキピン付】

4K8K 5C・7C用 防水コネクタ

より使いやすくなり、信頼性/耐久性が向上

4K8K 防水型

圧着タイプ 

注文コード ご注文数 単価

5C A0286 CFP-HW5C	10~90個	¥218 (税込 ¥239)
	100個以上	¥208 (税込 ¥228)
	400個以上	¥198 (税込 ¥217)
7C NEW 3月発売予定 T0289 CFP-HW7C	1~9個	¥350 (税込 ¥385)
	10~99個	¥310 (税込 ¥341)
	100個以上	¥300 (税込 ¥330)

■適合ケーブル: S-5C-FB/5C-FL/5C-HFL/5C-HFBT ■材質: 中心導体-金メッキ

注文コード	ご注文数	単価
5C A0286 CFP-HW5C	10~90個	¥218 (税込 ¥239)
	100個以上	¥208 (税込 ¥228)
	400個以上	¥198 (税込 ¥217)
7C NEW 3月発売予定 T0289 CFP-HW7C	1~9個	¥350 (税込 ¥385)
	10~99個	¥310 (税込 ¥341)
	100個以上	¥300 (税込 ¥330)

■適合ケーブル: 7C-FL/7C-HFL/7C-HFB/7C-FB ■材質: 中心導体-金メッキ

圧着工具 かしめ工具

6角形に圧着する為の加工工具

注文コード ご注文数 単価

A5520 TKG-RT3	1~4個	¥3,050 (税込 ¥3,355)
	5個以上	¥2,840 (税込 ¥3,124)

■圧着距離: 1.73mm/6.65mm/8.23mm/9.15mm ■対応コネクタ: CFP-HC/CFP-PHCシリーズ (CFP-P4C/P5C2のコンタクト部にも対応)

4K8K 防水コネクタ 4C / 5C / RG6 用

ピン圧着不要、防水加工が簡単!

4K8K 0.8mmピン付モデル

防水型 5C-FB型

20個単位

注文コード ご注文数 単価

A3711 CFP-PAT5	20~80個	¥70 (税込 ¥76)
	100個以上	¥58 (税込 ¥63)
	1000個以上	¥50 (税込 ¥55)

■材質: 【中心導体】金メッキ

かんたんに加工が出来る、作業時間の短縮が可能

防水型 4C-FB型 5C-FB型 RG6新型

10個単位

注文コード カット寸法 ご注文数 単価

4C A8795 CFP-AT4W	10~90個	¥36 (税込 ¥39)	
5C A4974 CFP-AT5WG2	6mm	100個以上	¥29 (税込 ¥31)
RG6 A9428N CFP-AT6U		1000個以上	¥26 (税込 ¥28)

■インピーダンス: 75Ω ■対応ケーブル: 【4C用】4C-FB/4C-FBT 【5C用】5C-FB/5C-FBT 【RG6用】RG6/U ■対応周波数: 10~3,224MHz ■材質: 真鍮, Niメッキ(本体), POM

左記4種の専用工具はこちら

※下記商品のCFP-SAT6には非対応

注文コード ご注文数 単価

A2881 TKG-BA3	1~4個	¥1,680 (税込 ¥1,848)
	5個以上	¥1,580 (税込 ¥1,738)

4K8K 小型RG6用 防水コネクタ

短いサイズで機器周辺の小回りに有利!

4K8K 小型RG6用

※右記の専用工具で加工してください

注文コード カット寸法 ご注文数 単価

RG6/U A3446 CFP-SAT6	4mm	10~90個	¥36 (税込 ¥39)
		100個以上	¥29 (税込 ¥31)
		1000個以上	¥26 (税込 ¥28)

小型専用圧縮工具

小型専用ストリッパー

注文コード ご注文数 単価

A0048 TKG-JC	1~4個	¥1,820 (税込 ¥2,002)
	5個以上	¥1,730 (税込 ¥1,903)
A7612 TKG-CS14	1~4個	¥1,000 (税込 ¥1,100)
	5個以上	¥920 (税込 ¥1,012)

トルクレンチ

F型プラグの締め付け強度を均一にし、機器の破損を防ぐレンチ

F型プラグの締め付けに最適な、7/16" (11mm) レンチ付

注文コード ご注文数 単価

A9362 TKG-TW11/2	1~4個	¥3,280 (税込 ¥3,608)
	5個以上	¥2,780 (税込 ¥3,058)

■設定トルク: 2.26N・m(固定)

F型着脱ドライバー

F型コネクタが密集した場所や、手の届かない場所での着脱に便利

F型

長さ 注文コード ご注文数 単価

8cm	L3067 TKG-D08F	1~4個	¥1,400 (税込 ¥1,540)
		5個以上	¥1,200 (税込 ¥1,320)
20cm	A5091 TKG-D20F	1~4個	¥1,450 (税込 ¥1,595)
		5個以上	¥1,240 (税込 ¥1,364)

■長さ: 8cm, 20cm ■対応コネクタ: F型 ■コネクタ径: HEX11mm

F型コネクタ用 レンチ

落下防止や置き忘れに便利なストラップホール付

11/12mmの組合わせで、F型コネクタに便利!

注文コード ご注文数 単価

A1112 TKG-W1112	1~4個	¥318 (税込 ¥349)
	5~9個	¥268 (税込 ¥294)
	10個以上	¥218 (税込 ¥239)

■長さ: 135mm ■重さ: 52g ■材質: 炭素鋼

かんたん同軸ストリッパー

刃の調整不要で様々なケーブルに使用可能

5C 4C RG6 RG59

カット寸法 6mm

10個単位

注文コード ご注文数 単価

A4394 TKG-CS4	1~4個	¥980 (税込 ¥1,078)
	5個以上	¥898 (税込 ¥987)

同軸用ミニストリッパー

手のひらサイズで収納に便利

5C 4C RG6 RG59

カット寸法 6mm

10個単位

注文コード ご注文数 単価

A7675 TKG-CSM	1~4個	¥1,130 (税込 ¥1,243)
	5個以上	¥1,042 (税込 ¥1,146)

11mmレンチ付 ストリッパー

レンチ付で1台2役!

5C 4C RG6 RG59

カット寸法 6mm

10個単位

注文コード ご注文数 単価

A6503 TKG-CSW	1~4個	¥1,230 (税込 ¥1,353)
	5個以上	¥1,130 (税込 ¥1,243)

F型プラグの締め付けに最適な、7/16" (11mm) レンチ付

上記3種のストリッパー対応替刃はこちら

▲ストリッパーは対応ケーブルとカット寸法でお選びください

5C 4C RG6 RG59

注文コード ご注文数 単価

A2509 TKG-RCS2	1~4個	¥610 (税込 ¥671)
	5個以上	¥510 (税込 ¥561)
A1058 TKG-RCS3	1~4個	¥695 (税込 ¥764)
	5個以上	¥605 (税込 ¥665)

多彩な調整が可能なストリッパー

5C カット幅の調整や、刃の高さ調整が可能!

4C RG6 RG59

初期設定寸法 注文コード ご注文数 単価

6mm	A7779 TKG-CS1	1~4個	¥1,000 (税込 ¥1,100)
4mm	A7612 TKG-CS14	5個以上	¥920 (税込 ¥1,012)

■替刃(各3枚入)

注文コード ご注文数 単価

A8379 TKG-RCS1	1セット	¥418 (税込 ¥459)
----------------	------	----------------

### 4K8K L型アダプタ ストレート型 / F型

壁面や機器類からのケーブルの引っ張りを短くしたい場合に！

**4K8K** 新型ストレート

耐久性の高い  
内バネタイプ

**4K8K** ストレート

**4K8K** F型

**10個単位** (税抜) **¥59** (1000個ご購入時の単価)

注文コード	ご注文数	単価
<b>新型ストレート</b> A0940 CFA-SLA	10~90個	¥76 (税込 ¥83)
ストレート A2332 CFA-SL32	100~990個	¥61 (税込 ¥67)
F型 A5532 CFA-FL32	1000個以上	¥59 (税込 ¥64)

■材質：【中心導体】金メッキ

### 4K8K アンテナプラグ

同軸ケーブルを壁面端子へ接続する際に

**10個単位** (税抜) **¥120** (税込 ¥132)

注文コード	カット寸法	ご注文数	単価
<b>4C</b> A9861 CFP-AP4/W	4mm	10~90個	¥110 (税込 ¥121)
<b>5C</b> A6457 CFP-AP5/W	500個以上	¥100 (税込 ¥110)	

■対応周波数：10~3,224MHz

### 4K8K 中継アダプタ(P-P)

機器同士を接続する際に

**10個単位** (税抜) **¥82** (税込 ¥90)

注文コード	ご注文数	単価
A5668 CFA-PP	100~990個	¥73 (税込 ¥80)
	1000個以上	¥69 (税込 ¥75)

■対応周波数：10-3,224MHz ■VSWR：1.8以下 ■材質：亜鉛スズメッキ

### 4K8K F型アダプタ ジャック / ストレート

ストレートプラグとジャックの変換アダプタ

**10個単位** (税抜) **¥77** (1000個ご購入時の単価)

注文コード	ご注文数	単価
F5659 CFA-SJ	10~90個	¥92 (税込 ¥101)
	100~990個	¥82 (税込 ¥90)
	1000個以上	¥77 (税込 ¥84)

■心線直径 0.8mm  
■対応周波数：10-3,224MHz ■VSWR：1.5以下 F型75Ω  
■材質：中心導体-金メッキ

### 中継アダプタ (J-J)

同軸ケーブルを延長する際に

**4K8K** 屋外での接続に便利な防水リング付

**10個単位** (税抜) **¥92** (100個ご購入時の単価)

注文コード	ご注文数	単価
A5517 CFA-WJJ	1~9個	¥122 (税込 ¥134)
	10~99個	¥102 (税込 ¥112)
	100個以上	¥92 (税込 ¥101)

**4K8K** 4K8Kに対応する広帯域型

**10個単位** (税抜) **¥29** (1000個ご購入時の単価)

注文コード	ご注文数	単価
A3225 CFA-JJH	10~90個	¥41 (税込 ¥45)
	100~990個	¥31 (税込 ¥34)
	1000個以上	¥29 (税込 ¥31)

■材質：中心コンタクト-金メッキ

**2.1G対応型** お買い得なエコノミーモデル

**10個単位** (税抜) **¥26** (1000個ご購入時の単価)

注文コード	ご注文数	単価
A8310 CFA-JJE	10~90個	¥40 (税込 ¥43)
	100~990個	¥30 (税込 ¥32)
	1000個以上	¥26 (税込 ¥28)

■材質：中心コンタクト-金メッキ

### 盗聴防止ダミー抵抗・専用工具

ロック構造 盗聴防止ダミー抵抗

**10個単位** (税抜) **¥88** (税込 ¥96)

注文コード	ご注文数	単価
A8671 CFD-LC75	10~90個	¥79 (税込 ¥86)
	100個以上	¥79 (税込 ¥86)

専用脱着工具

**10個単位** (税抜) **¥398** (税込 ¥437)

注文コード	ご注文数	単価
A1527 TKG-LC75	1個	¥398 (税込 ¥437)

### 接続ロック・専用工具

コネクタの抜差防止に

**10個単位** (税抜) **¥63** (税込 ¥69)

注文コード	ご注文数	単価
A7600 CFS-HC	10~90個	¥63 (税込 ¥69)
	100個以上	¥60 (税込 ¥65)

専用脱着工具

**10個単位** (税抜) **¥398** (税込 ¥437)

注文コード	ご注文数	単価
A2056 TKG-HEX11	1個	¥398 (税込 ¥437)

### BNC / RCA / F 変換アダプタ

BNC型の機器への入力に、F型のプラグで接続する際に

**BNCプラグ + Fジャック**

**10個単位** (税抜) **¥108** (税込 ¥118)

注文コード	ご注文数	単価
A6752 CBA-BPFJ	1~9個	¥108 (税込 ¥118)
	10~99個	¥98 (税込 ¥107)
	100個以上	¥78 (税込 ¥85)

**BNCプラグ + RCAジャック**

**10個単位** (税抜) **¥138** (税込 ¥151)

注文コード	ご注文数	単価
A0716 CBA-BPRJ	1~9個	¥138 (税込 ¥151)
	10~99個	¥118 (税込 ¥129)
	100個以上	¥108 (税込 ¥118)

**RCAプラグ + Fジャック**

**10個単位** (税抜) **¥138** (税込 ¥151)

注文コード	ご注文数	単価
A5394 CRA-PFJ	1~9個	¥138 (税込 ¥151)
	10~99個	¥118 (税込 ¥129)
	100個以上	¥108 (税込 ¥118)

RCA型の機器への入力に、BNC型プラグで接続する際に

**10個単位** (税抜) **¥138** (税込 ¥151)

注文コード	ご注文数	単価
A1344 CRA-RPBJ	1~9個	¥138 (税込 ¥151)
	10~99個	¥118 (税込 ¥129)
	100個以上	¥108 (税込 ¥118)

BNC機器の接続に

**10個単位** (税抜) **¥488** (税込 ¥536)

注文コード	ご注文数	単価
A1956 CBA-PP2	1~9個	¥488 (税込 ¥536)
	10個以上	¥418 (税込 ¥459)

BNC型機器の入出力の引っ張りを抑えたい場合に

**10個単位** (税抜) **¥498** (税込 ¥547)

注文コード	ご注文数	単価
A8599 CBA-L1	1~9個	¥498 (税込 ¥547)
	10個以上	¥428 (税込 ¥470)

奥行きが取れない場合などに

**10個単位** (税抜) **¥158** (税込 ¥173)

注文コード	ご注文数	単価
R0675 CRA-LJP	1~9個	¥158 (税込 ¥173)
	10~99個	¥148 (税込 ¥162)
	100個以上	¥138 (税込 ¥151)

RCAコードの中継に

**10個単位** (税抜) **¥69** (税込 ¥75)

注文コード	ご注文数	単価
A6091 CRA-JJ2	1~9個	¥69 (税込 ¥75)
	10~99個	¥55 (税込 ¥60)
	100個以上	¥49 (税込 ¥53)

BNC型とF型ケーブルの接続を行う場合に

**10個単位** (税抜) **¥162** (税込 ¥178)

注文コード	ご注文数	単価
G3297 CBA-BJFJ2	1~9個	¥162 (税込 ¥178)
	10~99個	¥142 (税込 ¥156)
	100個以上	¥132 (税込 ¥145)

音声信号を2心ケーブルで伝送する場合などに

**10個単位** (税抜) **¥115** (税込 ¥126)

注文コード	ご注文数	単価
A9203 CDC-RCP	1~9個	¥115 (税込 ¥126)
	10個以上	¥102 (税込 ¥112)

F型の機器への入力に、BNC型のプラグで接続する際に

**10個単位** (税抜) **¥158** (税込 ¥173)

注文コード	ご注文数	単価
A4829 CFA-FPBJ	1~9個	¥158 (税込 ¥173)
	10~99個	¥128 (税込 ¥140)
	100個以上	¥118 (税込 ¥129)

ケーブルを延長する際に

**10個単位** (税抜) **¥67** (税込 ¥73)

注文コード	ご注文数	単価
A3795 CBA-JJ	1~9個	¥67 (税込 ¥73)
	10~99個	¥58 (税込 ¥63)
	100個以上	¥49 (税込 ¥53)

3GHzまで対応の高性能モデル

**10個単位** (税抜) **¥148** (税込 ¥162)

注文コード	ご注文数	単価
E4029 CBA-JJ75	1~9個	¥148 (税込 ¥162)
	10~99個	¥128 (税込 ¥140)
	100個以上	¥118 (税込 ¥129)

VSWR 1.3以下 75Ω

映像線を2分岐する際に

**10個単位** (税抜) **¥115** (税込 ¥126)

注文コード	ご注文数	単価
A6508 CBA-JJJ	1~9個	¥115 (税込 ¥126)
	10~99個	¥95 (税込 ¥104)
	100個以上	¥85 (税込 ¥93)

### 4K8K 75Ω 終端抵抗

空き端子に設置してノイズを抑えます

**4K8K** 電流カット型

**10個単位** (税抜) **¥40** (税込 ¥44)

注文コード	ご注文数	単価
A5965 CFD-32A	10~90個	¥40 (税込 ¥44)
	100~990個	¥36 (税込 ¥39)
	1000個以上	¥31 (税込 ¥34)

■心線直径 0.8mm

**4K8K** 電流カット型

**10個単位** (税抜) **¥100** (税込 ¥110)

注文コード	ご注文数	単価
G5264 CFD-75DB	10~90個	¥100 (税込 ¥110)
	100~990個	¥90 (税込 ¥99)
	1000個以上	¥80 (税込 ¥88)

■心線直径 0.8mm

■対応周波数：10-3,224MHz ■VSWR：1.3以下 F型75Ω ■材質：黄銅(本体) Niメッキ

### 4極ミニプラグ + RCA 3本

片側に4極ミニプラグ(3.5mm)とRCAプラグの組み合わせ

**10本単位** (税抜) **¥168** (100本ご購入時の単価)

注文コード	ご注文数	単価
A5995 PRC-M35 /15	1~9本	¥208 (税込 ¥228)
	10~99本	¥178 (税込 ¥195)
	100本以上	¥168 (税込 ¥184)

※3本のケーブルが裂けずぎざないストッパー付 ■長さ：1.5m (RCA3P + 4極ミニプラグ/φ3.5) ■梱包形態：1本づつ簡易包装(PE袋)

### AVコード 1.5m

定番のAVコード 映像・音声の3本線

**10本単位** (税抜) **¥128** (200本ご購入時の単価)

注文コード	ご注文数	単価
A4091 PRC-3P/15	10~90本	¥158 (税込 ¥173)
	100~190本	¥138 (税込 ¥151)
	200本以上	¥128 (税込 ¥140)

※3本のケーブルが裂けずぎざないストッパー付 ■長さ：1.5m (両端RCAコネクタ付) ■梱包形態：1本づつ簡易包装(PE袋)

**4K8K** 分配器 1端子通電型

UHF、CATV、BS・110度CS 放送の信号などを複数に等しく分け、1端子のみ通電が可能

**1端子通電型 4K8K**



種類	注文コード	ご注文数	単価
<b>2分配器</b>	A2221 TSP-2DM	1~9個	¥278 (税込 ¥305)
		10~99個	¥188 (税込 ¥206)
		100個以上	¥158 (税込 ¥173)
<b>3分配器</b>	A3412 TSP-3DM	1~9個	¥338 (税込 ¥371)
		10~99個	¥268 (税込 ¥294)
		100個以上	¥238 (税込 ¥261)
<b>4分配器</b>	A4939 TSP-4DM	1~9個	¥468 (税込 ¥514)
		10~99個	¥358 (税込 ¥393)
		100個以上	¥338 (税込 ¥371)
<b>5分配器</b>	A5845 TSP-5DM	1~9個	¥688 (税込 ¥756)
		10~99個	¥588 (税込 ¥646)
		100個以上	¥538 (税込 ¥591)
<b>6分配器</b>	A6719 TSP-6DM	1~4個	¥808 (税込 ¥888)
		5~49個	¥698 (税込 ¥767)
		50個以上	¥608 (税込 ¥668)
<b>8分配器</b>	A8299 TSP-8DM	1~4個	¥910 (税込 ¥1,001)
		5~49個	¥768 (税込 ¥844)
		50個以上	¥678 (税込 ¥745)

■対応周波数：10~3.224MHz (CS・BS [4K8K放送対応] UHF・VHF・FM・HF・CATV) ■電流容量：0.8A (DC15V) ■入力出力間1端子通電仕様 ■PE袋で簡易包装

**4K8K** 分配器 全端子通電型

UHF、CATV、BS・110度CS 放送の信号などを複数に等しく分け、全端子に通電が可能

**全端子通電型 4K8K**



種類	注文コード	ご注文数	単価
<b>2分配器</b>	A7724 TSP-2DL	1~9個	¥298 (税込 ¥327)
		10~99個	¥228 (税込 ¥250)
		100個以上	¥208 (税込 ¥228)
<b>3分配器</b>	A6942 TSP-3DL	1~9個	¥458 (税込 ¥503)
		10~99個	¥368 (税込 ¥404)
		100個以上	¥328 (税込 ¥360)
<b>4分配器</b>	A1139 TSP-4DL	1~9個	¥560 (税込 ¥616)
		10~99個	¥458 (税込 ¥503)
		100個以上	¥408 (税込 ¥448)
<b>5分配器</b>	K5873 TSP-5DL	1~9個	¥758 (税込 ¥833)
		10~99個	¥658 (税込 ¥723)
		100個以上	¥608 (税込 ¥668)
<b>6分配器</b>	A9811 TSP-6DL	1~4個	¥980 (税込 ¥1,078)
		5~49個	¥898 (税込 ¥987)
		50個以上	¥798 (税込 ¥877)
<b>8分配器</b>	A4115 TSP-8DL	1~4個	¥1,180 (税込 ¥1,298)
		5~49個	¥1,028 (税込 ¥1,130)
		50個以上	¥958 (税込 ¥1,053)

■対応周波数：10~3.224MHz (CS・BS [4K8K放送対応] UHF・VHF・FM・HF・CATV) ■電流容量 0.8A (DC15V) ■全端子通電仕様 (極性OUTからIN方向) ■PE袋で簡易包装

**DXアンテナ**

**1端子通電型 4K8K**

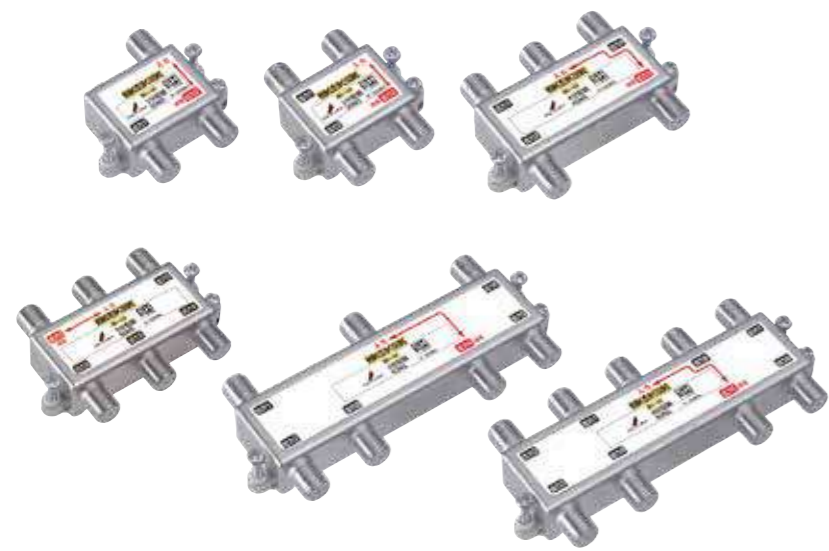

種類	注文コード	ご注文数	単価
<b>2分配器</b>	A5493 2DMS	1~9個	¥2,000 (税込 ¥2,200)
		10~49個	¥1,955 (税込 ¥2,150)
		50個以上	¥1,946 (税込 ¥2,140)
<b>3分配器</b>	A6062 3DMS	1~9個	¥2,391 (税込 ¥2,630)
		10~49個	¥2,319 (税込 ¥2,550)
		50個以上	¥2,310 (税込 ¥2,540)
<b>4分配器</b>	A2419 4DMS	1~9個	¥2,819 (税込 ¥3,100)
		10~49個	¥2,755 (税込 ¥3,030)
		50個以上	¥2,746 (税込 ¥3,020)
<b>5分配器</b>	A4275 5DMS	1~9個	¥3,237 (税込 ¥3,560)
		10~49個	¥3,155 (税込 ¥3,470)
		50個以上	¥3,146 (税込 ¥3,460)
<b>6分配器</b>	A9921 6DMS	1~9個	¥3,910 (税込 ¥4,300)
		10~49個	¥3,819 (税込 ¥4,200)
		50個以上	¥3,810 (税込 ¥4,190)
<b>8分配器</b>	A1353 8DMS	1~9個	¥8,960 (税込 ¥9,855)
		10~49個	¥8,296 (税込 ¥9,125)
		50個以上	¥7,900 (税込 ¥8,690)

■対応周波数：10~3.224MHz (CS・BS [4K8K放送対応] UHF・VHF・FM・HF・CATV) ■電流容量：0.8A (DC15V) ■入力出力間1端子通電仕様

**4K8K 2分配器プラグ**

テレビ端子に直接取付け可能

**4K8K 全端子通電型**



注文コード	ご注文数	単価
M9628 TSP-K2SL	1~9個	¥520 (税込 ¥572)
	10~99個	¥490 (税込 ¥539)
	100個以上	¥450 (税込 ¥495)

■全端子通電仕様 (極性OUTからIN方向) ■電流容量：0.8A (DC15V) ■包装方法：PE袋で簡易包装

**4K8K ケーブル付 分配器**

4K8K対応 ケーブル付き分配器

**4K8K 全端子通電型**

**F型プラグ**



注文コード	ご注文数	単価
A4427 TSP-LFF	1~9個	¥528 (税込 ¥580)
	10~99個	¥458 (税込 ¥503)
	100個以上	¥438 (税込 ¥481)

■材質：[内部本体] 亜鉛ダイキャスト [外部力(-)] ABS [コネクタ] 黄銅 ■ケーブル：S-4C-FBダブルシールド/40cm ■梱包：PE袋にて1本毎簡易包装

**4K8K 1分岐器プラグ**

宅内からTV信号を既設ラインに入力する際に

**4K8K 1端子通電型 出力側プラグタイプ**



注文コード	ご注文数	単価
J6537 TAP-K1CMS	1~9個	¥560 (税込 ¥616)
	10~99個	¥530 (税込 ¥583)
	100個以上	¥490 (税込 ¥539)

■入力出力間1端子通電仕様 ■電流容量：0.8A (DC15V) ■包装方法：PE袋で簡易包装

**4K8K 分岐器**

出力端子と分岐出力端子があり、テレビ信号を不等分で出力

**4K8K**



種類	注文コード	ご注文数	単価
<b>全端子通電型 1分岐器</b>	A9775 TAP-1CL	1~9個	¥388 (税込 ¥426)
		10~99個	¥338 (税込 ¥371)
		100個以上	¥268 (税込 ¥294)
<b>1分岐器</b>	A7256 TAP-1CM	1~9個	¥338 (税込 ¥371)
		10~99個	¥248 (税込 ¥272)
		100個以上	¥208 (税込 ¥228)
<b>1端子通電型 2分岐器</b>	A0237 TAP-2CM	1~9個	¥508 (税込 ¥558)
		10~99個	¥378 (税込 ¥415)
		100個以上	¥328 (税込 ¥360)

■対応周波数：10~3.224MHz (CS・BS [4K8K放送対応] UHF・VHF・FM・HF・CATV) ■電流容量：0.8A (DC15V) ■入力・出力間1端子通電仕様 (TAP-1CLのみ全端子通電仕様 極性OUTからIN方向) ■PE袋で簡易包装

**DXアンテナ 4K8K**



種類	注文コード	ご注文数	単価
<b>1分岐器</b>	A9029 1CMS	1~4個	¥2,646 (税込 ¥2,910)
		5~9個	¥2,400 (税込 ¥2,640)
		10個以上	¥2,119 (税込 ¥2,330)
<b>1端子通電型 2分岐器</b>	A8130 2CMS	1~4個	¥3,127 (税込 ¥3,439)
		5~9個	¥2,896 (税込 ¥3,185)
		10個以上	¥2,764 (税込 ¥3,040)
<b>4分岐器</b>	A3816 4CMS	1~4個	¥3,819 (税込 ¥4,200)
		5~9個	¥3,637 (税込 ¥4,000)
		10個以上	¥3,428 (税込 ¥3,770)

■対応周波数：10~3.224MHz (CS・BS [4K8K放送対応] UHF・VHF・FM・HF・CATV) ■電流容量：DC15V 0.8A 以下またはAC30V・1A以下 ■入力・出力間1端子通電仕様

**分配器 1端子通電型**

新型お買い得モデル! 高シールドの金属筐体

**1端子通電型 2分配器**



(税抜) **¥116**  
(200個ご購入時の単価)

注文コード	ご注文数	単価
A6632 TSP-2DE	1~9個	¥208 (税込 ¥228)
	10~199個	¥138 (税込 ¥151)
	200個以上	¥116 (税込 ¥127)

■対応周波数：10~2.650MHz ■VSWR：2.0以下 ■電流容量：0.8A (DC15V) 1A (AC30V)

**4K8K 片側 2分配器**

端子を片側にまとめたコンパクトモデル

**1端子通電型 2分配器**



(税抜) **¥158**  
(200個ご購入時の単価)

注文コード	ご注文数	単価
B6889 TSP-K2M	1~9個	¥278 (税込 ¥305)
	10~199個	¥188 (税込 ¥206)
	200個以上	¥158 (税込 ¥173)

■対応周波数：10~3.224MHz (CS・BS [4K8K放送対応] UHF・VHF・FM・HF・CATV) ■電流容量：0.8A (DC15V) ■入力出力間1端子通電仕様 ■PE袋で簡易包装



### ケーブル付分波器 簡易型エコノミーモデル

**分波器**  
3.2GHz対応

**4K8K**  
F型プラグ

樹脂ケースを外し、簡易なF型接栓を装着したお買い得なケーブル付分波器です。

10個単位 (税抜) **¥338** (100個ご購入時の単価)

注文コード ご注文数 単価  
**A2557** TBP-EM/W 10~90個 **¥368** (税込 ¥404)  
**A2557** TBP-EM/W 100個以上 **¥338** (税込 ¥371)

■材質: [本体]亜鉛ダイキャスト [コネクタ]黄銅 ■ケーブル: 4C-FBダブルシールド/50cm ■梱包: PE袋にて1本毎簡易包装

**分波器**  
2.6GHz対応

F型プラグ ケース無

樹脂ケースを外し、簡易なF型接栓を装着したお買い得なケーブル付分波器です。

10個単位 (税抜) **¥328** (100個ご購入時の単価)

注文コード ご注文数 単価  
**A8661** TBP-DE/W 10~90個 **¥358** (税込 ¥393)  
**A8661** TBP-DE/W 100個以上 **¥328** (税込 ¥360)

■材質: [本体]亜鉛ダイキャスト [コネクタ]黄銅 ■ケーブル: 4C-FBダブルシールド/50cm ■梱包: PE袋にて1本毎簡易包装

### 4K8K ケーブル付分波器

BS/CSの電波とUHF/CATVの電波を分けて出力、ケーブル付ですぐに設置が可能

**しっかり固定できるF型プラグ付**

4K8K ダブルシールド  
4C-FB F型プラグ

樹脂ケース付

10個単位 (税抜) **¥458** (100個ご購入時の単価)

注文コード ご注文数 単価  
**A4222** TBP-FFM 1~9個 **¥558** (税込 ¥613)  
**A4222** TBP-FFM 10~99個 **¥488** (税込 ¥536)  
**A8333** TBP-FFM/W 100個以上 **¥458** (税込 ¥503)

■出力ケーブル長: 40cm

**簡単接続できるストレートプラグ**

4K8K ダブルシールド  
4C-FB S型プラグ

樹脂ケース付

10個単位 (税抜) **¥468** (100個ご購入時の単価)

注文コード ご注文数 単価  
**A9770** TBP-SSM 1~9個 **¥568** (税込 ¥624)  
**A9770** TBP-SSM 10~99個 **¥498** (税込 ¥547)  
**A3661** TBP-SSM/W 100個以上 **¥468** (税込 ¥514)

■出力ケーブル長: 40cm

**壁面でのっぱりが少ないL型**

4K8K ダブルシールド  
4C-FB L型プラグ

樹脂ケース付

10個単位 (税抜) **¥508** (100個ご購入時の単価)

注文コード ご注文数 単価  
**A5646** TBP-LLM/W 10~99個 **¥538** (税込 ¥591)  
**A5646** TBP-LLM/W 100個以上 **¥508** (税込 ¥558)

■出力ケーブル長: 50cm

**入力側ケーブル付(2m)**

4K8K L型コネクタ付入力ケーブル2m  
4C-FB ダブルシールド

樹脂ケース付

10個単位 (税抜) **¥638** (50個ご購入時の単価)

注文コード ご注文数 単価  
**A0581** TBP-IEM/W20 10~49個 **¥688** (税込 ¥756)  
**A0581** TBP-IEM/W20 50個以上 **¥638** (税込 ¥701)

■ケーブル長: 入力2m / 出力0.5m

### 安心のトリプルシールド 細くて使いやすい

**しっかり固定できるF型プラグ付**

4K8K 2C-FB  
トリプルシールド  
F型プラグ

樹脂ケース付

10個単位 (税抜) **¥478** (100個ご購入時の単価)

注文コード ご注文数 単価  
**C2157** TBP-2CF/B 1~9個 **¥578** (税込 ¥635)  
**C2157** TBP-2CF/B 10~99個 **¥498** (税込 ¥547)  
**D4619** TBP-2CF/W 100個以上 **¥478** (税込 ¥525)

■出力ケーブル長: 50cm

**簡単接続できるストレートプラグ**

4K8K 2C-FB  
トリプルシールド  
S型プラグ

樹脂ケース付

10個単位 (税抜) **¥498** (100個ご購入時の単価)

注文コード ご注文数 単価  
**E4387** TBP-2CS/W02 10~99個 **¥518** (税込 ¥569)  
**E4387** TBP-2CS/W02 100個以上 **¥498** (税込 ¥547)

■出力ケーブル長: 20cm

**入力側ケーブル付(2m)**

4K8K L型コネクタ付入力ケーブル2m  
2C-FB トリプルシールド

樹脂ケース付

10個単位 (税抜) **¥678** (100個ご購入時の単価)

注文コード ご注文数 単価  
**G5683** TBP-2CLF/W20 10~99個 **¥728** (税込 ¥800)  
**G5683** TBP-2CLF/W20 100個以上 **¥678** (税込 ¥745)

■ケーブル長: 入力2m / 出力0.5m

### 混合分波器

混合器としても、分波器としても両方利用できる便利なモデル!

1端子通電型

4K8K

10個単位 (税抜) **¥288** (100個ご購入時の単価)

注文コード ご注文数 単価  
**A9208** TBP-DM 1~9個 **¥428** (税込 ¥470)  
**A9208** TBP-DM 10~99個 **¥318** (税込 ¥349)  
**A9208** TBP-DM 100個以上 **¥288** (税込 ¥316)

[10~770MHz] ■挿入損失: 1.3dB以下 [1.032~3.224MHz] ■挿入損失: 3.0dB以下

### 分波器プラグ

壁面端子が分波器付ユニットに

4K8K 入力側プラグタイプ

1端子通電型

10個単位 (税抜) **¥560** (税込 ¥616)

注文コード ご注文数 単価  
**M6256** TBP-KDMS 10~99個 **¥530** (税込 ¥583)  
**M6256** TBP-KDMS 100個以上 **¥490** (税込 ¥539)

[10~770MHz] ■挿入損失: 1.4dB以下 [1.300~3.224MHz] ■挿入損失: 2.7dB以下

### FM混合分波器

FM信号とBS/CS+UHF信号を混合/分波

1端子通電型

4K8K

10個単位 (税抜) **¥780** (税込 ¥858)

注文コード ご注文数 単価  
**H8599** TMX-FMUBC 10~99個 **¥690** (税込 ¥759)  
**H8599** TMX-FMUBC 100個以上 **¥590** (税込 ¥649)

[10~100MHz] ■通過損失: 1.0dB以下 [470~3.224MHz] ■通過損失: (470-1489MHz) 1.5dB以下 (1489-2681MHz) 1.0dB以下 (2681-3224MHz) 2.5dB以下

### データ混合分波器

高速同軸線モジュールとテレビ信号を混合/分波

1端子通電型

4K8K

10個単位 (税抜) **¥798** (税込 ¥877)

注文コード ご注文数 単価  
**G1554** TBP-DTV 10個以上 **¥698** (税込 ¥767)

[2~5MHz] ■挿入損失: 2.5dB以下 [5~55MHz] ■挿入損失: 3.0dB以下 [70~3.224MHz] ■挿入損失: 3.0dB以下

### 4K8K 屋外用分配器

4K8K LEDランプ付 4K8K対応屋外用分配器の特徴 ●電源供給時に通電状態が分かる「LED搭載」、通電時にLEDランプが緑色に光ります

#### 屋外用2分配器

(1端子通電型を20個ご購入時の単価)

1端子通電型

10個単位 (税抜) **¥778** (100個ご購入時の単価)

注文コード ご注文数 単価  
**A4825** TWS-2M 1~9個 **¥948** (税込 ¥1,042)  
**A4825** TWS-2M 10~19個 **¥848** (税込 ¥932)  
**A4825** TWS-2M 20個以上 **¥778** (税込 ¥855)

1端子通電型

10個単位 (税抜) **¥810** (100個ご購入時の単価)

注文コード ご注文数 単価  
**A8128** TWS-2L 1~9個 **¥978** (税込 ¥1,075)  
**A8128** TWS-2L 10~19個 **¥878** (税込 ¥965)  
**A8128** TWS-2L 20個以上 **¥810** (税込 ¥891)

#### 屋外用3分配器

(1端子通電型を20個ご購入時の単価)

1端子通電型

10個単位 (税抜) **¥1,130** (100個ご購入時の単価)

注文コード ご注文数 単価  
**A1735** TWS-3M 1~9個 **¥1,430** (税込 ¥1,573)  
**A1735** TWS-3M 10~19個 **¥1,230** (税込 ¥1,353)  
**A1735** TWS-3M 20個以上 **¥1,130** (税込 ¥1,243)

1端子通電型

10個単位 (税抜) **¥1,330** (100個ご購入時の単価)

注文コード ご注文数 単価  
**A9459** TWS-3L 1~9個 **¥1,530** (税込 ¥1,683)  
**A9459** TWS-3L 10~19個 **¥1,430** (税込 ¥1,573)  
**A9459** TWS-3L 20個以上 **¥1,330** (税込 ¥1,463)

#### 屋外用4分配器

(1端子通電型を20個ご購入時の単価)

1端子通電型

10個単位 (税抜) **¥1,330** (100個ご購入時の単価)

注文コード ご注文数 単価  
**A5117** TWS-4M 1~9個 **¥1,530** (税込 ¥1,683)  
**A5117** TWS-4M 10~19個 **¥1,430** (税込 ¥1,573)  
**A5117** TWS-4M 20個以上 **¥1,330** (税込 ¥1,463)

1端子通電型

10個単位 (税抜) **¥1,530** (100個ご購入時の単価)

注文コード ご注文数 単価  
**A0897** TWS-4L 1~9個 **¥1,730** (税込 ¥1,903)  
**A0897** TWS-4L 10~19個 **¥1,630** (税込 ¥1,793)  
**A0897** TWS-4L 20個以上 **¥1,530** (税込 ¥1,683)

■対応周波数: 10~3.224MHz ■TWS-2M: DC15V 0.8A/AC30V 1A ■TWS-2L: DC15V 0.5A極性あり(OUT-IN方向) ■寸法: 87×42×38mm ■付属品: 防水ブーツ3本、壁面固定用ビス2本、マスト固定金具(φ22-48mm対応)

■対応周波数: 10~3.224MHz ■TWS-3M: DC15V 0.8A/AC30V 1A ■TWS-3L: DC15V 0.5A極性あり(OUT-IN方向) ■寸法: 136×47×38mm ■付属品: 防水ブーツ4本、壁面固定用ビス2本、マスト固定金具(φ22-48mm対応)

■対応周波数: 10~3.224MHz ■TWS-4M: DC15V 0.8A/AC30V 1A ■TWS-4L: DC15V 0.5A極性あり(OUT-IN方向) ■寸法: 136×47×38mm ■付属品: 防水ブーツ5本、壁面固定用ビス2本、マスト固定金具(φ22-48mm対応)

### 屋外用分配器

業界最小クラスのコンパクトボディ

内部は金属ボディによる完全シールドで、外部からのノイズに強い構造

マスト取付金具無しのエコノミータイプ

屋外用

10個単位 (税抜) **¥688** (100個ご購入時の単価)

注文コード ご注文数 単価  
**A4862** TWS-2E 10~30個 **¥828** (税込 ¥910)  
**A4862** TWS-2E 40~90個 **¥728** (税込 ¥800)  
**A4862** TWS-2E 100個以上 **¥688** (税込 ¥756)

■対応周波数: 10~2.610MHz ■DC15V 0.8A/AC30V 1A ■寸法: 87×42×38mm ■付属品: 防水ブーツ3本、壁面固定用ビス2本

### 4K8K 屋外用分岐器

4K8K対応 屋外用1分岐器

OUT-IN・BR-IN 全端子通電型

IN-OUT 間とIN一分岐間で異なる信号レベル差をつけ不等分で出力します

10個単位 (税抜) **¥928** (40個ご購入時の単価)

注文コード ご注文数 単価  
**A8229** TWT-1CL 1~9個 **¥1,110** (税込 ¥1,221)  
**A8229** TWT-1CL 10~39個 **¥958** (税込 ¥1,053)  
**A8229** TWT-1CL 40個以上 **¥928** (税込 ¥1,020)

■対応周波数: 10~3.224MHz ■DC15V 0.5A (交流電源は非対応) ■全端子通電型: OUTからIN方向 ■付属品: 防水ブーツ3本、壁面固定用ビス2本、マスト固定金具(φ22-48mm対応) ■寸法: 87×42×38mm

### 4K8K 屋外用 BS/CS + UHF 混合器

4K8K対応 通電切替スイッチ付

4K8K 屋外用 全端子通電型(スイッチ式)

10個単位 (税抜) **¥1,030** (40個ご購入時の単価)

注文コード ご注文数 単価  
**A0120** TMX-UBM 1~9個 **¥1,230** (税込 ¥1,353)  
**A0120** TMX-UBM 10~39個 **¥1,130** (税込 ¥1,243)  
**A0120** TMX-UBM 40個以上 **¥1,030** (税込 ¥1,133)

■付属品: 防水ブーツ3本、壁面固定用ビス2本、マスト固定金具(φ22-48mm対応) ■VSWR 2.5以下 ■10-770MHz+1030-3224MHzを混合 ■DC15V 0.8A ■寸法: 87×42×38mm

### 屋外用 UHF + UHF 混合器

通電切替スイッチ付のUHF+UHF混合器オールチャンネル用

屋外用 全端子通電型(スイッチ式)

10個単位 (税抜) **¥998** (40個ご購入時の単価)

注文コード ご注文数 単価  
**A0362** TMX-UUA 1~9個 **¥1,130** (税込 ¥1,243)  
**A0362** TMX-UUA 10~39個 **¥1,030** (税込 ¥1,133)  
**A0362** TMX-UUA 40個以上 **¥998** (税込 ¥1,097)

■付属品: 防水ブーツ3本、壁面固定用ビス2本、マスト固定金具(φ22-48mm対応) ■VSWR 2.0以下 ■470-770MHz+10-770MHzを混合 ■DC15V 0.8A ■寸法: 87×42×38mm

### 4K8K 屋外用混合器

地上波放送と衛星放送(BS/CS)を屋外で混合する為の使用

DXアンテナ

4K8K 屋外用 全端子通電型(スイッチ式)

10個単位 (税抜) **¥3,091** (税込 ¥3,400)

注文コード 単価  
**M4758** MBUC2S 1~19個 **¥3,091** (税込 ¥3,400)  
**M4758** MBUC2S 20個以上 **¥3,046** (税込 ¥3,350)

### 4K8K 直列ユニット

簡易型

シンプルな構造でお求めやすくご提供！

4K8K テレビ端子 通電型



セラミックホワイト グレー

注文コード	ご注文数	単価
A0066 TCU-JJ	1~19個	¥118 (税込 ¥129)
	20~199個	¥101 (税込 ¥111)
	200個以上	¥90 (税込 ¥99)

カラー	注文コード	ご注文数	単価
アドバンスシリーズ近似色 セラミックホワイト	N2012 TCU-JJ/CW	1~19個	¥123 (税込 ¥135)
		20~199個	¥103 (税込 ¥113)
アドバンスシリーズ近似色 グレー	F1295 TCU-JJ/GR	200個以上	¥93 (税込 ¥102)

■対応周波数：10~3.224MHz ■VSWR：1.5以下【電流通過型】

### 4K8K 直列ユニット

背面可動型

入力端子が可動できる為、壁面裏に十分なスペースが無い環境に最適

4K8K テレビ端子 通電型 可動端子



セラミックホワイト グレー

注文コード	ご注文数	単価
A4180 TCU-KL	1~19個	¥218 (税込 ¥239)
	20~199個	¥188 (税込 ¥206)
	200個以上	¥178 (税込 ¥195)

カラー	注文コード	ご注文数	単価
アドバンスシリーズ近似色 セラミックホワイト	F6719 TCU-KL/CW	1~19個	¥220 (税込 ¥242)
		20~199個	¥190 (税込 ¥209)
アドバンスシリーズ近似色 グレー	M8070 TCU-KL/GR	200個以上	¥180 (税込 ¥198)

■対応周波数：10~3.224MHz ■VSWR：1.5以下【電流通過型】背面可動タイプ

### 4K8K HPFスイッチ付 直列ユニット

テレビ端子	中間型	テレビ端子	中間型																																																
4K8K 非通電型 HPF切替スイッチ	4K8K 非通電型 HPF切替スイッチ	4K8K TV-IN 通電型 HPF切替スイッチ	4K8K TV-IN 通電型 HPF切替スイッチ																																																
<table border="1"> <thead> <tr><th>注文コード</th><th>ご注文数</th><th>単価</th></tr> </thead> <tbody> <tr><td>E9583 TCF-7K2</td><td>1~19個</td><td>¥378 (税込 ¥415)</td></tr> <tr><td></td><td>20~99個</td><td>¥328 (税込 ¥360)</td></tr> <tr><td></td><td>100個以上</td><td>¥298 (税込 ¥327)</td></tr> </tbody> </table>	注文コード	ご注文数	単価	E9583 TCF-7K2	1~19個	¥378 (税込 ¥415)		20~99個	¥328 (税込 ¥360)		100個以上	¥298 (税込 ¥327)	<table border="1"> <thead> <tr><th>注文コード</th><th>ご注文数</th><th>単価</th></tr> </thead> <tbody> <tr><td>U2587 TCF-7-7K2</td><td>1~19個</td><td>¥438 (税込 ¥481)</td></tr> <tr><td></td><td>20~99個</td><td>¥398 (税込 ¥437)</td></tr> <tr><td></td><td>100個以上</td><td>¥368 (税込 ¥404)</td></tr> </tbody> </table>	注文コード	ご注文数	単価	U2587 TCF-7-7K2	1~19個	¥438 (税込 ¥481)		20~99個	¥398 (税込 ¥437)		100個以上	¥368 (税込 ¥404)	<table border="1"> <thead> <tr><th>注文コード</th><th>ご注文数</th><th>単価</th></tr> </thead> <tbody> <tr><td>V7253 TCF-7MK2</td><td>1~19個</td><td>¥518 (税込 ¥569)</td></tr> <tr><td></td><td>20~99個</td><td>¥478 (税込 ¥525)</td></tr> <tr><td></td><td>100個以上</td><td>¥458 (税込 ¥503)</td></tr> </tbody> </table>	注文コード	ご注文数	単価	V7253 TCF-7MK2	1~19個	¥518 (税込 ¥569)		20~99個	¥478 (税込 ¥525)		100個以上	¥458 (税込 ¥503)	<table border="1"> <thead> <tr><th>注文コード</th><th>ご注文数</th><th>単価</th></tr> </thead> <tbody> <tr><td>C8663 TCF-7-7MK2</td><td>1~19個</td><td>¥638 (税込 ¥701)</td></tr> <tr><td></td><td>20~99個</td><td>¥578 (税込 ¥635)</td></tr> <tr><td></td><td>100個以上</td><td>¥558 (税込 ¥613)</td></tr> </tbody> </table>	注文コード	ご注文数	単価	C8663 TCF-7-7MK2	1~19個	¥638 (税込 ¥701)		20~99個	¥578 (税込 ¥635)		100個以上	¥558 (税込 ¥613)
注文コード	ご注文数	単価																																																	
E9583 TCF-7K2	1~19個	¥378 (税込 ¥415)																																																	
	20~99個	¥328 (税込 ¥360)																																																	
	100個以上	¥298 (税込 ¥327)																																																	
注文コード	ご注文数	単価																																																	
U2587 TCF-7-7K2	1~19個	¥438 (税込 ¥481)																																																	
	20~99個	¥398 (税込 ¥437)																																																	
	100個以上	¥368 (税込 ¥404)																																																	
注文コード	ご注文数	単価																																																	
V7253 TCF-7MK2	1~19個	¥518 (税込 ¥569)																																																	
	20~99個	¥478 (税込 ¥525)																																																	
	100個以上	¥458 (税込 ¥503)																																																	
注文コード	ご注文数	単価																																																	
C8663 TCF-7-7MK2	1~19個	¥638 (税込 ¥701)																																																	
	20~99個	¥578 (税込 ¥635)																																																	
	100個以上	¥558 (税込 ¥613)																																																	

### 4K8K 小型壁面テレビ端子

FTTHで便利な 壁面入力端子

分配型 IN→OUT 全端子通電型 4K8K



DXアンテナ SH JEITA

注文コード	ご注文数	単価
A8416 TCU-RLK	1~19個	¥488 (税込 ¥536)
	20~199個	¥448 (税込 ¥492)
	200個以上	¥388 (税込 ¥426)

注文コード	ご注文数	単価
A1772 SU7S	1~9個	¥784 (税込 ¥862)
	10~99個	¥727 (税込 ¥799)
	100個以上	¥691 (税込 ¥760)

注文コード	ご注文数	単価
W0134 SU7L2S	1~9個	¥784 (税込 ¥862)
	10~99個	¥727 (税込 ¥799)
	100個以上	¥691 (税込 ¥760)

注文コード	ご注文数	単価
X5339 SU7F2S	1~9個	¥2,249 (税込 ¥2,473)
	10~99個	¥2,082 (税込 ¥2,290)
	100個以上	¥1,982 (税込 ¥2,180)

### 4K8K 2端子形直列ユニット

テレビ端子 2端子形 4K8K

中間型 2端子形 4K8K IN-OUT 通電型



テレビ端子 2端子形 4K8K

中間型 2端子形 4K8K HPF切替スイッチ



注文コード	ご注文数	単価
A9425 TCU-W7	1~19個	¥648 (税込 ¥712)
	20~99個	¥598 (税込 ¥657)
	100個以上	¥538 (税込 ¥591)

注文コード	ご注文数	単価
A2956 TCU-W7-7L	1~19個	¥788 (税込 ¥866)
	20~99個	¥698 (税込 ¥767)
	100個以上	¥658 (税込 ¥723)

■対応周波数：10~3.224MHz ■VSWR：2.5以下【電流通過型】

### 4K8K HPFフィルター内蔵 2端子形直列ユニット

テレビ端子 2端子形 4K8K

中間型 2端子形 4K8K HPF切替スイッチ



テレビ端子 2端子形 4K8K

中間型 2端子形 4K8K HPF切替スイッチ



注文コード	ご注文数	単価
A4975 TCF-W7S	1~9個	¥880 (税込 ¥968)
	10~99個	¥780 (税込 ¥858)
	100個以上	¥680 (税込 ¥748)

注文コード	ご注文数	単価
A8115 TCF-W7-7S	1~19個	¥980 (税込 ¥1,078)
	20~99個	¥880 (税込 ¥968)
	100個以上	¥780 (税込 ¥858)

■対応周波数：10~3.224MHz ■VSWR：2.5以下【電流通過型】

### 壁面端子 カラープレート

対応機種 1端子用

- TCF-7K2
- TCF-7-7K2
- TCF-7MK2
- TCF-7-7MK2

対応機種 2端子用

- TCU-W7
- TCU-W7-7L
- TCF-W7S
- TCF-W7-7S

色	注文コード	ご注文数	単価
ホワイト	E1038 TTO-CP1/WH	10個	¥32 (税込 ¥35)
ミルクレーホワイト	M7792 TTO-CP1/MW	20~90個	¥30 (税込 ¥32)
セラミックホワイト	Y5573 TTO-CP1/CW	100個以上	¥27 (税込 ¥29)
ミルクレーホワイト	U7585 TTO-CPW2/MW	10個	¥60 (税込 ¥65)
セラミックホワイト	H9571 TTO-CPW2/CW	20~90個	¥57 (税込 ¥62)
セラミックホワイト		100個以上	¥50 (税込 ¥54)

### 直付け型 直列ユニット

コネクタいらすのかんたん加工 MASPRO

4K8K シールド型 HS-JEITA



中継用 電源挿入型 テレビ端子

末端用ダミー抵抗付

注文コード	ご注文数	単価
R6017 DCM7WS-B	1~9個	¥1,019 (税込 ¥1,120)
	10~19個	¥964 (税込 ¥1,060)
	20個以上	¥919 (税込 ¥1,010)
V6318 DCM7WR-B	1~9個	¥1,019 (税込 ¥1,120)
	10~19個	¥964 (税込 ¥1,060)
	20個以上	¥919 (税込 ¥1,010)
U3810 DCM7WT-D	1~9個	¥541 (税込 ¥595)
	10~19個	¥514 (税込 ¥565)
	20個以上	¥491 (税込 ¥540)

### CATV用保安器

双方向型 IN-OUT DXアンテナ アレスタ式

2分型

¥2,291 (10個ご購入時の単価)

注文コード A9382 GNH1A

注文コード	ご注文数	単価
A9382 GNH1A	1~9個	¥2,691 (税込 ¥2,960)
	10個以上	¥2,291 (税込 ¥2,520)

■周波数帯域：10~1000MHz ■付属品：防水キャップ×2個、木ネジ(3.5×10mm)×3本

### CATV用2分型保安器

双方向型 2分型タイプ DXアンテナ アレスタ式

2分型

¥3,437 (10個ご購入時の単価)

注文コード A5909 GNH1AD

注文コード	ご注文数	単価
A5909 GNH1AD	1~9個	¥4,037 (税込 ¥4,440)
	10個以上	¥3,437 (税込 ¥3,780)

■周波数帯域：10~1000MHz ■付属品：防水キャップ×3個、木ネジ(3.5×10mm)×3本

### 保安器取付板

保安器の壁面設置に CATV保安器取付の際に使用します。取付強度が向上したモデルです。

10個単位

注文コード A6568 SHK-HTB3

注文コード	ご注文数	単価
A6568 SHK-HTB3	10~40個	¥70 (税込 ¥77)
	50~190個	¥57 (税込 ¥62)
	200個以上	¥50 (税込 ¥55)

4K8K ハイパスフィルター CATVの上り帯域(10-60MHz)を阻止 流通雑音阻止フィルター... 非電流通過型 ¥178 (税抜) 電流通過型 ¥178 (税抜)

上り・下り帯域アッテネーター ケーブルモデム・STBの信号レベルを調整する為に使用... 10dB ¥308 (税抜)

4K8K 接続付 アンテナケーブル 両端にF型が付いて、この価格... 3.2GHz 対応モデル 曲げやすい同軸ケーブル採用 4C S-4C-FB ダブルシールド... ¥128 (税抜)

4K8K すきまケーブル サッシの隙間から入線するケーブル... 3.2GHz 対応モデル 高シールド 50cm... ¥1,280 (税込)

4K8K アッテネーター 電流通過型 電流通過型 ¥178 (税抜) 4K8K -3dB ¥178 (税抜)

4K8K アッテネーター 非電流通過型 非電流通過型 ¥148 (税抜) 4K8K -3dB ¥148 (税抜)

FMバンドパスフィルター FM帯域のみを通過! 非電流通過型 ¥1,280 (税込)

4K8K 接続付 アンテナケーブル(コンタクトピン付) 両端にプラグがついたS-4C-FB(A) 同軸ケーブル... 3.2GHz 対応モデル 曲げやすい同軸ケーブル採用 4C S-4C-FB 0.8mm 金メッキコンタクト... ¥198 (税抜) ¥278 (税抜)

Table with columns: 長さ, コネクタの組合せ, 注文コード, ご注文数, 単価. Lists various antenna cable models and their prices.

LTE 対策フィルター テレビに不要なLTE帯域をカット 地デジの受信障害・ブースター障害に有効... 電流通過型 ¥548 (税込)

4K8K サーージ対策フィルター 雷サージから大切な機器を保護する為のフィルター... 電流通過型 ¥428 (税込)

4K8K 電流カットアダプタ 同軸ケーブルに重畳されている電流をカット... ¥238 (税込)

外部からの雑音を排除! S-2C-FB(A)トリプルシールドのアンテナケーブル... トリプルシールド 3.2GHz 対応モデル 曲げやすい同軸ケーブル採用 2C S-2C-FB 0.8mm 金メッキコンタクト... ¥288 (税込) ¥498 (税込)

CATV用イコライザ 上り帯域に影響を与えず、下り帯域(70MHz-770MHz)のレベルを調整します... -6dB ¥548 (税込) -10dB ¥518 (税込)

レベル差改善フィルター U/U混合などで、21ch~27ch(518-560MHz)の帯域のレベルを減衰させたい場合... 電流通過型 ¥4,180 (税込)

BS/CS 帯域カットフィルター BS/CS帯域(1,030MHz-3,224MHz)を阻止するフィルターです... 電流通過型 ¥1,230 (税込)

同軸ケーブル... アンテナ金具... 配線補助パーツ... 防犯工事... HDMI... 光ファイバー... 電話・LAN... ネットワーク... 太陽光発電... 配線器材... 記録器具... コンセント... 電源タップ... 工具

UHF・UHF + BS/CS 増幅器

**4K8K 必要な機能をしっかり揃えた、プロ向け特化型のブースター新登場!!**

**e431** 高利得45dB 高シールド構造 2年保証

**クチコミ**  
ATTも-10dBと-15dB有り、取り付けビスもスムーズ。価格高騰の折、感謝しかありません。

利得45dBと業界トップクラス 45dB/35dB/30dB対応  
UHF給電スイッチ  
モニター端子で増幅器出力測定可能

接続状態の異常お知らせ機能

注文コード	ご注文数	単価
UHF U2045 TAM-U45	1~9台	¥3,910 (税込 ¥4,300)
	10台以上	¥3,728 (税込 ¥4,100)
UHF BS/CS C1045 TAM-UBC45	1~9台	¥6,746 (税込 ¥7,420)
	10台以上	¥6,346 (税込 ¥6,980)

■本体外径寸法：H90×W112×D52mm(突起物含まず)  
■重量：[TAM-U45]約390g [TAM-UBC45]約400g

**UHF (税抜) ¥3,728** (10台ご購入時の単価)  
**UHF BS/CS (税抜) ¥6,346** (10台ご購入時の単価)

**4K8K 4K8K放送対応 1台で28dB / 38dBの切替が、スイッチひとつで可能**

**DXアンテナ** 28dB/38dB 切替 **HS-JEITA** U43A・CU43A 後継品

【主な機能】  
●28dB/38dB どちらにも調整可能！  
●水平マストにも取付可能な金具です  
●電源部に接続状況をお知らせするLED搭載

28dBと38dBの切替スイッチで1台2役!

水平方向の取付も可能!

出力モニター (-20dB)端子に簡単に接続! ※写真はCU38ASです

**特価ご提供中!**  
※最新の価格はホームページまたは、お電話にてご確認ください。

注文コード	ご注文数	単価
UHF F2825 U38A	1~4個	¥
	5~9個	¥
	10個以上	¥
UHF BS/CS E8303 CU38AS	1~4個	¥
	5~9個	¥
	10個以上	¥

■本体外径寸法：H84×W90×D47mm

**4K8K ショートや断線した場合に異常をお知らせする機能を持った電源部が付属**

**MASPRO** 41dB **HS-JEITA**

【主な機能】  
弱電界でも安心の41dB  
余裕を持った受信システムを構築できます  
●優れたシールド特性であるHSマーク登録  
●蓋を開けなくても測れる出力側端子付  
●マスト取付金具の交換で水平マストにも取付可能

一目でわかる異常お知らせ機能  
ショートや断線をした場合、電源部 作動表示灯の色でお知らせします。

出力測定端子(-20dB)

注文コード	ご注文数	単価
UHF M5452 EP3UB	1~4個	¥
	5~9個	¥
	10個以上	¥
UHF BS/CS U4772 EP3UBCB	1~4個	¥
	5~9個	¥
	10個以上	¥

■本体外径寸法：H87×W113×D54mm

**4K8K 利得が3段階(42・32・27dB)に切換出来るスイッチ付き**

**日本アンテナ** 42dB/32dB/27dB 切替 **SH-JEITA** (UHF) (CS-BS/UHF)

【主な機能】  
●42dB、32dB、27dB 3段階に切替式  
●BS/CS増幅器：NSB42DSUEは、電源部脱着型。本体に組込んでAC100V一体型で使用可能。  
●本体の動作ランプが蓋を開けなくても確認可能  
●水平マストにも取り付け可能

電源部の接続状態をLEDで確認

CS-BS/UHFは電源部の脱着可能

注文コード	ご注文数	単価
UHF H5522 N42DU2	1~4個	¥
	5~9個	¥
	10個以上	¥
UHF BS/CS Q6757 NSB42DSUE	1~4個	¥
	5~9個	¥
	10個以上	¥

■本体外径寸法：[UHF] H82.5×W83×D47mm [CS-BS/UHF] H136×W121×D48mm

小型UHF増幅器

DC15V重畳方式のUHFブースター

※ご注意※  
同商品に電源部は付属しておりません。ブースター本体のみの販売です。

**UHF ブースター (税抜) ¥930** (20個ご購入時の単価)

注文コード	ご注文数	単価
1~9個		¥1,230 (税込 ¥1,353)
A1632 TPA-16	10~19個	¥1,030 (税込 ¥1,133)
	20個以上	¥930 (税込 ¥1,023)

■利得：14~18dB (470 - 710MHz) ■雑音指数：1.5dB ■重畳電源：DC15V 0.02A ※付属品 防水キャップ(1個)

BS/CSラインブースター

通電スイッチ切替機能

**4K8K UHF通過 最大20dB**

電流通過切替スイッチを搭載しており、同機器を通過させる/させない場合を選択できます。

**BS/CSラインブースター (税抜) ¥1,230** (20個ご購入時の単価)

注文コード	ご注文数	単価
1~9個		¥1,630 (税込 ¥1,793)
A2009 TAM-BC20	10~19個	¥1,330 (税込 ¥1,463)
	20個以上	¥1,230 (税込 ¥1,353)

■重畳電源(V/mA)：DC9.5-16.5/45 ■周波数帯域：1000~3224MHz ■利得：18~20dB ■定格出力：90dB (24波) ■雑音指数：4~7※付属品 取付ねじ×4、両面テープ×1枚

マストに取付もOK **DXアンテナ**

**4K8K UHF通過 最大27dB**

防水IPX4

・防水構造(IPX4)なので屋内・屋外で使用可能  
・入力レベル調整スイッチと通電スイッチ付

注文コード	ご注文数	単価
1~9個		¥
A4027 C27S(B)	10個以上	¥

■電源 DC11~15V/50mA ■周波数帯：1000~3224MHz 4K8K対応 ■利得 最大27dB

※最新の価格はお電話にてご確認ください

FTTH用ブースター

**DXアンテナ** 屋内形補償用ブースター(卓上型)

**4K8K 30dB CATV BS/CS**

**FTTH用ブースター (税抜) ¥1,530** (50セットご購入時のセット単価)

注文コード	ご注文数	単価
1~9台		¥
A5779 TCF30S	10~29台	¥
	30台以上	¥

■増幅帯域：70-770MHz, 1032-3224MHz ■入力ATT：0~-15dB(連続可変) ■寸法：124×82×29mm ※簡易包装仕様 ■電源：AC100(3.5W)

テレビ機器用 電源挿入器セット

**4K8K BS/CSアンテナ・増幅器に最適**

サージ保護回路付 電源挿入器 + ACアダプタ

**テレビ機器用電源挿入器セット (税抜) ¥1,530** (50セットご購入時のセット単価)

注文コード	ご注文数	単価
1~9セット		¥1,830 (税込 ¥2,013)
A3302 TPI-SET2	10~49セット	¥1,630 (税込 ¥1,793)
	50セット以上	¥1,530 (税込 ¥1,683)

※セット内容：ACアダプタ 1個/電源挿入器本体 1個  
【電源挿入器仕様】型番：TPI-02 ■端子：F型端子×2 ■DCプラグ入力×1 ■サージ保護回路 [ACアダプタ仕様]型番：TAC-1506A/15L ■入力：AC100~240V 50-60Hz ■最大出力：DC15V/0.6A/9W ■コード長：1.5m

CATV 増幅器30dB

**DXアンテナ** CATV用 30dBタイプ

**30dB CATV**

**CATV 増幅器30dB (税抜) ¥1,530** (50セットご購入時のセット単価)

注文コード	ご注文数	単価
下り増幅 CATV A4475 F30G	1~4個	¥
	5~9個	¥
	10個以上	¥
下り増幅上り増幅 CATV A9656 W30G	1~4個	¥
	5~9個	¥
	10個以上	¥

※写真はW30Gです

※最新の価格はホームページまたは、お電話にてご確認ください

CATV + BS/CS 30dB 増幅器

**DXアンテナ** CATV+BS/CS 30dBタイプ

**4K8K 30dB CATV BS/CS**

**CATV + BS/CS 増幅器 (税抜) ¥1,530** (50セットご購入時のセット単価)

注文コード	ご注文数	単価
下り増幅 CATV+BS A6680 CF30SG	1個	¥
	2~9個	¥
	10個以上	¥
下り増幅上り増幅 CATV+BS A3122 CW30SG	1~4個	¥
	5~9個	¥
	10個以上	¥

※写真はCW30SGです

※最新の価格はホームページまたは、お電話にてご確認ください

アンテナ受信用 集合住宅型

**DXアンテナ** 小型・省施工・省工本設計、柔軟な調整が可能 (各帯域別に ATT スイッチ・利得スイッチ・TILT 調整)・出力モニター端子搭載

UHF + BS/CS混合型	CATV + BS/CS混合型
小規模集合住宅用	小規模集合住宅用
UHF BS FM CS 3224MHz	CATV上D BS CATV下D CS 3224MHz
UHF BS FM CS 3224MHz	CATV上D BS CATV下D CS 3224MHz
UHF BS FM CS 3224MHz	CATV上D BS CATV下D CS 3224MHz
4K8K 35dB型	4K8K 30dB型
4K8K 40dB型	4K8K 35dB型
4K8K 45dB型	4K8K 40dB型
H6658 CUF35MS2	A8071 CW30MS
A1661 CUF40MS	E4317 CW35MS2
X1941 CUF45MS2	E7398 CW40MS2
1個 ¥	1個 ¥
1個 ¥	1個 ¥
1個 ¥	1個 ¥

※最新の価格はホームページまたは、お電話にてご確認ください

### UHF平面アンテナ 20・26素子(水平/垂直偏波)

#### これからのアンテナのカたち

##### DXアンテナ

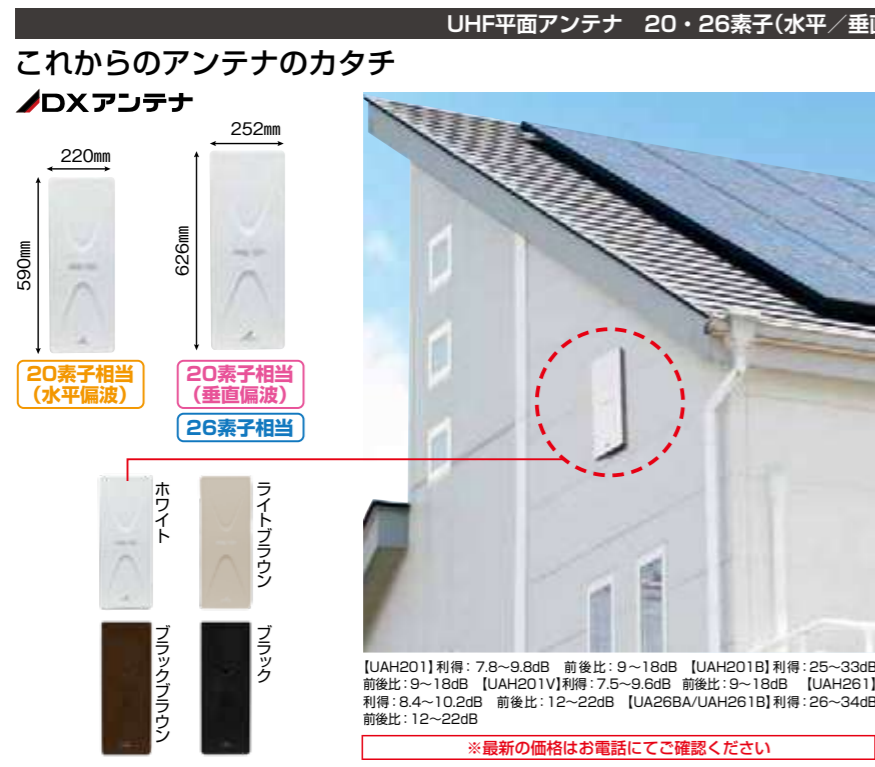

220mm x 590mm (20素子相当 水平偏波)  
252mm x 626mm (20素子相当 垂直偏波)  
26素子相当

ホワイト  
ライトブラウン  
ブラック

【UAH201】利得：7.8~9.8dB 前後比：9~18dB 【UAH201B】利得：25~33dB 前後比：9~18dB 【UAH201V】利得：7.5~9.6dB 前後比：9~18dB 【UAH261】利得：8.4~10.2dB 前後比：12~22dB 【UA26BA/UAH261B】利得：26~34dB 前後比：12~22dB

※最新の価格はお電話にてご確認ください

種類	カラー	品番	注文コード
20素子相当	オフホワイト	UH20A	A4223
	ライトブラウン	UAH201(L)	A4201
	ブラックブラウン	UAH201(C)	A5201
	ブラック	UAH201(B)	A7201
26素子相当	オフホワイト	UAH201B(W)	A6102
	ブラックブラウン	UAH201B(C)	A8102
垂直偏波	オフホワイト	UAH201V	A0830
	ブラック	UAH201V(B)	A6171
20素子相当	オフホワイト	UAH261(W)	A2628
	ブラックブラウン	UAH261(C)	A3126
	ブラック	UAH261(B)	A1761
	オフホワイト	UH26BA	A1621
26素子相当	ブラックブラウン	UAH261B(C)	A7162

### MASPRO



210mm x 577mm (20素子相当 水平偏波)  
240mm x 620mm (20素子相当 垂直偏波)  
26素子相当

ウォームホワイト  
ベージュ  
ブラック

【U2SWLA20】利得：7.8~9.8dB 前後比：10~17dB 【U2SWLA20V】利得：7.8~9.8dB 前後比：12~20dB 【U2SWLA26】利得：8.4~10.2dB 前後比：12~18dB

※最新の価格はお電話にてご確認ください

種類	カラー	品番	注文コード
20素子相当	ウォームホワイト	U2SWLA20	K9576
	ベージュ	U2SWLA20 (BE)	R5632
	ブラックブロンズ	U2SWLA20 (BB)	T5939
	ブラック	U2SWLA20 (BK)	K6248
26素子相当	ウォームホワイト	U2SWLA20V	F7447
	ブラック	U2SWLA20V (BK)	Q2772
20素子相当	ウォームホワイト	U2SWLA26	W2325
	ベージュ	U2SWLA26 (BE)	Y9530
	ブラックブロンズ	U2SWLA26 (BB)	X2166
	ブラック	U2SWLA26 (BK)	L3455

### 日本アンテナ



230mm x 550mm (20素子相当 水平偏波)  
275mm x 633mm (26素子相当)

ホワイト  
ベージュ  
ブラック

【UDF90】利得：7.8~9.7dB 前後比：8.0dB以上 【UDF105】利得：8.4~10.0dB 前後比：18.0dB以上

※最新の価格はお電話にてご確認ください

種類	カラー	品番	注文コード
20素子相当	ホワイト	UDF90W	U4732
	ベージュ	UDF90C	V6896
	ブラック	UDF90B	E1893
26素子相当	ホワイト	UDF105	G7051

### 家庭用UHFアンテナUNICORN(ユニコーン)

住宅になじむシンプルなアンテナ



143mm x 672mm

水平偏波

注文コード	ご注文数	単価
ウォームホワイト D3807 U2CN(WW)	1個	¥
	2~3個	¥
	4個以上	¥
ブラックブロンズ T0245 U2CN(BB)	1個	¥
	2~3個	¥
	4個以上	¥

利得：5.5~6.2dB 前後比：9~10dB

※最新の価格はお電話にてご確認ください

### UHF屋内外アンテナ

オールチャンネル用 水平・垂直対応



4素子相当

利得：3.0~5.0dB 前後比：9~16dB

注文コード	ご注文数	単価
B5210 US210(P)	1~4台	¥
	5台以上	¥

※最新の価格はお電話にてご確認ください

### UHF平面アンテナ

共同受信用 水平・垂直対応



20素子相当

利得：7.0~9.2dB 前後比：16以上dB

注文コード	ご注文数	単価
A1882 UA750	1~2台	¥
	3台以上	¥

※最新の価格はお電話にてご確認ください

### UHFオールチャンネル

デジタル放送の決定版！F型接続で最も汎用性の高いモデル

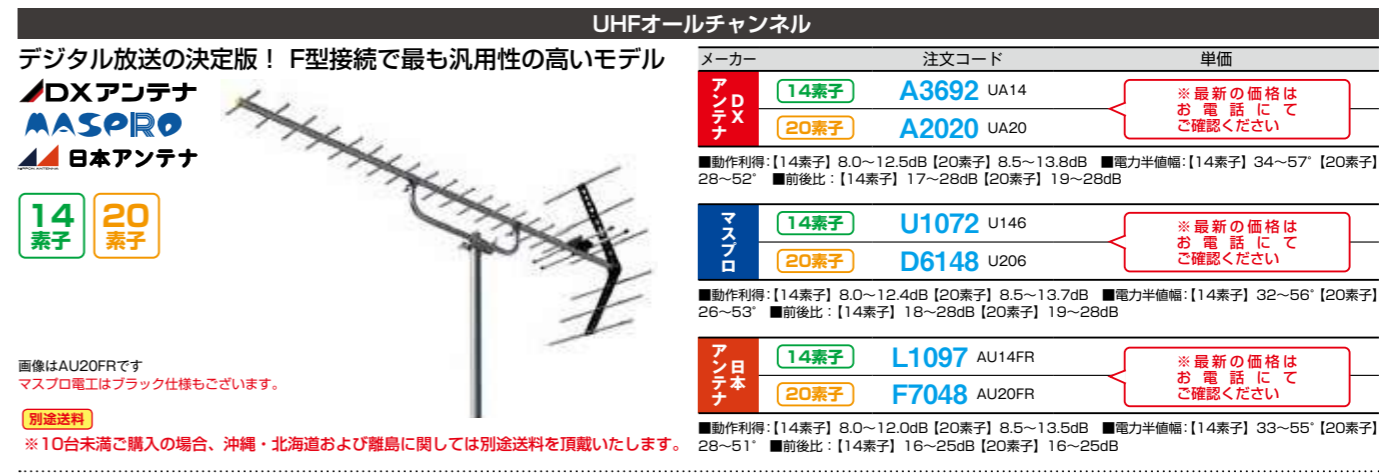

14素子 20素子

メーカー	素子	注文コード	単価
DXアンテナ	14素子	A3692 UA14	※最新の価格はお電話にてご確認ください
	20素子	A2020 UA20	※最新の価格はお電話にてご確認ください
マスプロ	14素子	U1072 U146	※最新の価格はお電話にてご確認ください
	20素子	D6148 U206	※最新の価格はお電話にてご確認ください
アンテナ日本	14素子	L1097 AU14FR	※最新の価格はお電話にてご確認ください
	20素子	F7048 AU20FR	※最新の価格はお電話にてご確認ください

動作利得：【14素子】8.0~12.5dB 【20素子】8.5~13.8dB ■電力半値幅：【14素子】34~57° 【20素子】28~52° ■前後比：【14素子】17~28dB 【20素子】19~28dB

動作利得：【14素子】8.0~12.4dB 【20素子】8.5~13.7dB ■電力半値幅：【14素子】32~56° 【20素子】26~53° ■前後比：【14素子】18~28dB 【20素子】19~28dB

動作利得：【14素子】8.0~12.0dB 【20素子】8.5~13.5dB ■電力半値幅：【14素子】33~55° 【20素子】28~51° ■前後比：【14素子】16~25dB 【20素子】16~25dB

※10台未満ご購入の場合、沖縄・北海道および離島に関しては別途送料を頂戴いたします。

### UHFローチャンネル

低い周波数の動作利得が高いローチャンネル用！

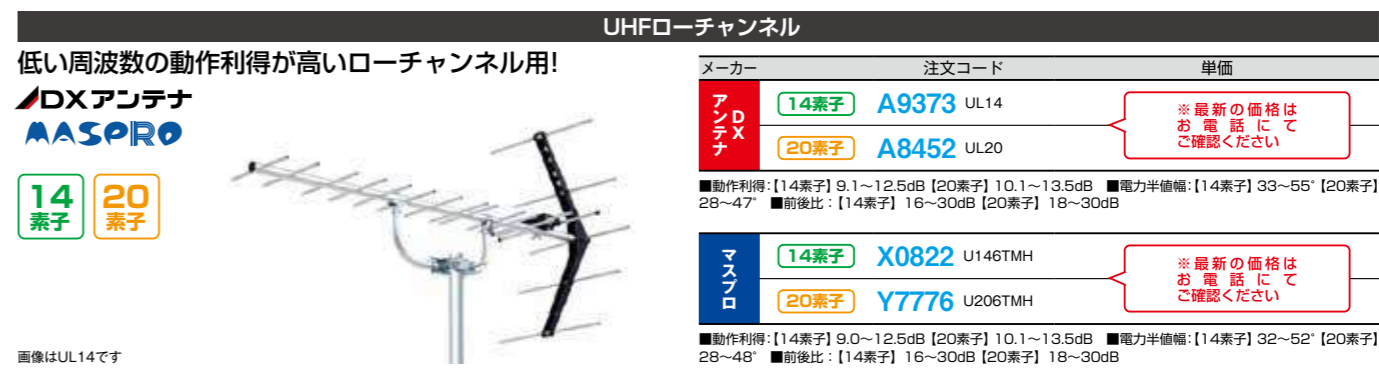

14素子 20素子

メーカー	素子	注文コード	単価
DXアンテナ	14素子	A9373 UL14	※最新の価格はお電話にてご確認ください
	20素子	A8452 UL20	※最新の価格はお電話にてご確認ください
マスプロ	14素子	X0822 U146TMH	※最新の価格はお電話にてご確認ください
	20素子	Y7776 U206TMH	※最新の価格はお電話にてご確認ください

動作利得：【14素子】9.1~12.5dB 【20素子】10.1~13.5dB ■電力半値幅：【14素子】33~55° 【20素子】28~47° ■前後比：【14素子】16~30dB 【20素子】18~30dB

動作利得：【14素子】9.0~12.5dB 【20素子】10.1~13.5dB ■電力半値幅：【14素子】32~52° 【20素子】28~48° ■前後比：【14素子】16~30dB 【20素子】18~30dB

### スタック式アンテナ オールチャンネル

高利得で弱電界周辺にも最適

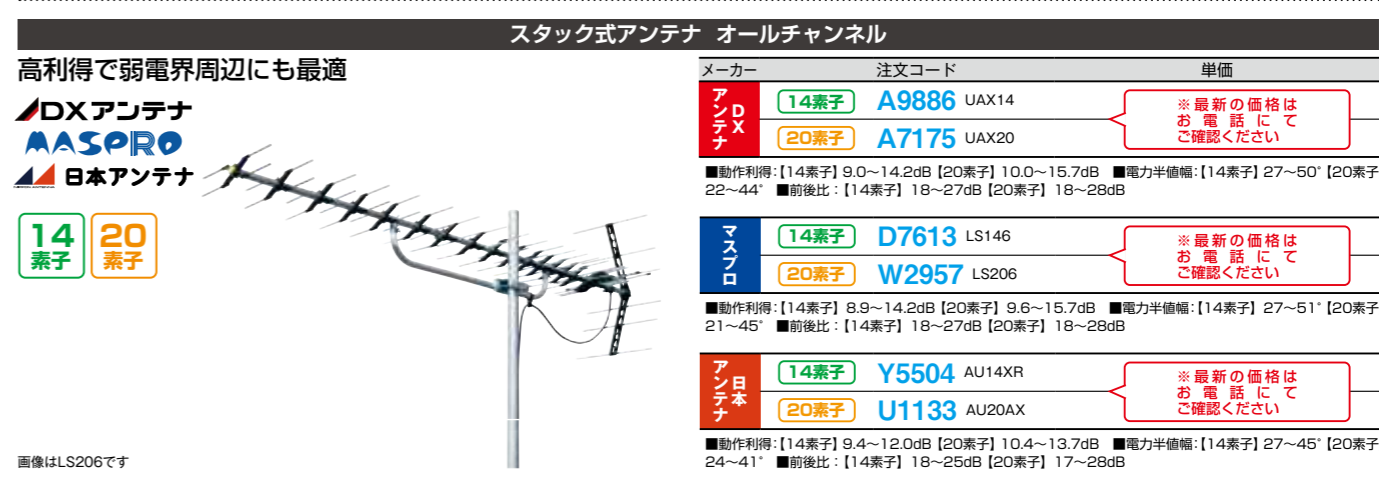

14素子 20素子

メーカー	素子	注文コード	単価
DXアンテナ	14素子	A9886 UAX14	※最新の価格はお電話にてご確認ください
	20素子	A7175 UAX20	※最新の価格はお電話にてご確認ください
マスプロ	14素子	D7613 LS146	※最新の価格はお電話にてご確認ください
	20素子	W2957 LS206	※最新の価格はお電話にてご確認ください
アンテナ日本	14素子	Y5504 AU14XR	※最新の価格はお電話にてご確認ください
	20素子	U1133 AU20AX	※最新の価格はお電話にてご確認ください

動作利得：【14素子】9.0~14.2dB 【20素子】10.0~15.7dB ■電力半値幅：【14素子】27~50° 【20素子】22~44° ■前後比：【14素子】18~27dB 【20素子】18~28dB

動作利得：【14素子】8.9~14.2dB 【20素子】9.6~15.7dB ■電力半値幅：【14素子】27~51° 【20素子】21~45° ■前後比：【14素子】18~27dB 【20素子】18~28dB

動作利得：【14素子】9.4~12.0dB 【20素子】10.4~13.7dB ■電力半値幅：【14素子】27~45° 【20素子】24~41° ■前後比：【14素子】18~25dB 【20素子】17~28dB

### スタック式アンテナ ローチャンネル

高利得で弱電界周辺にも最適なローチャンネル用アンテナ

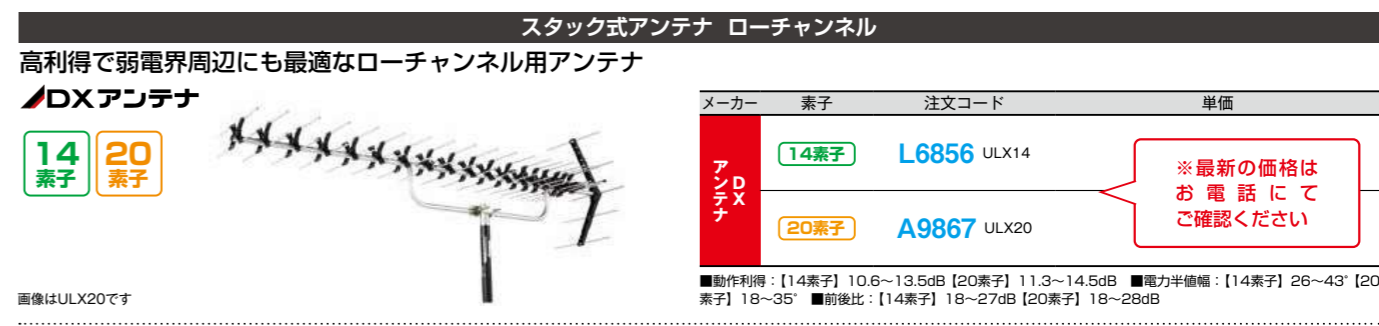

14素子 20素子

メーカー	素子	注文コード	単価
DXアンテナ	14素子	L6856 ULX14	※最新の価格はお電話にてご確認ください
	20素子	A9867 ULX20	※最新の価格はお電話にてご確認ください

動作利得：【14素子】10.6~13.5dB 【20素子】11.3~14.5dB ■電力半値幅：【14素子】26~43° 【20素子】18~35° ■前後比：【14素子】18~27dB 【20素子】18~28dB

### FM受信用アンテナ

FM補完放送の電波を受信

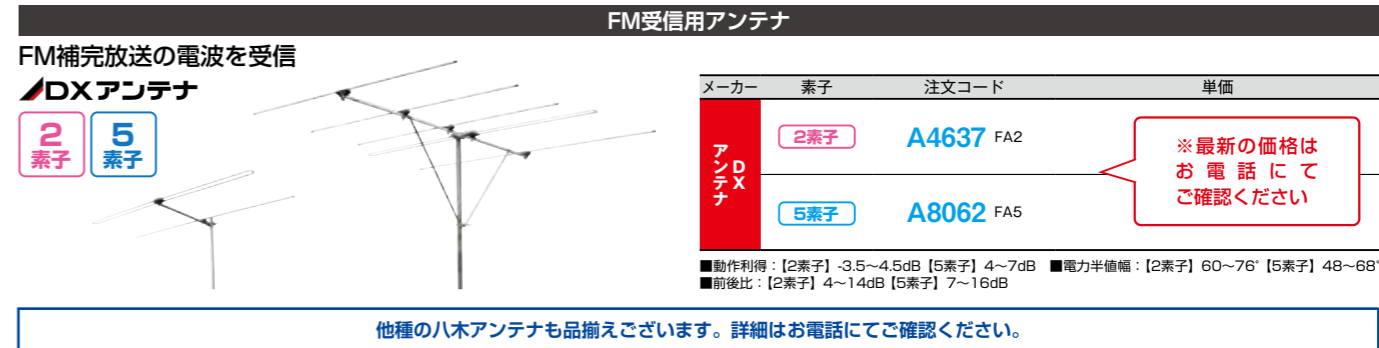

2素子 5素子

メーカー	素子	注文コード	単価
DXアンテナ	2素子	A4637 FA2	※最新の価格はお電話にてご確認ください
	5素子	A8062 FA5	※最新の価格はお電話にてご確認ください

動作利得：【2素子】-3.5~4.5dB 【5素子】4~7dB ■電力半値幅：【2素子】60~76° 【5素子】48~68° ■前後比：【2素子】4~14dB 【5素子】7~16dB

他種の八木アンテナも品揃えございます。詳細はお電話にてご確認ください。

※注意 BSアンテナのほかに違う商品を一緒にご注文される際は商品梱包時にBSアンテナと同梱される場合があります。予めご了承下さい。

45形 4K/8K対応 BS/CSアンテナ

**単体**  
本体のみのお得なモデル  
**DXアンテナ 4K8K**  
45形



ペランダ金具：無

注文コード	ご注文数	単価
A4535 BC45AS	1~2台	¥
	3~5台	¥
	6台以上	¥

**アンテナセット**  
アンテナ取付アイテムがそろった簡単セットモデル！  
**DXアンテナ 4K8K**



取付やすさ向上！  
取付金具の穴の形状を、ダルマ穴にする事でボルトの手締めの手順が少なくなりました。

ペランダ金具：有

注文コード	ご注文数	単価
A7046 BC453SK	1~2台	¥
	3~5台	¥
	6台以上	¥

**BS/CS増幅器付きセット**  
BS/CS増幅器がついたお得なセット  
**DXアンテナ 4K8K**



CU38AS + BC45AS

注文コード	ご注文数	単価
R0260 4K8K-BS-SET-2	1~4台	¥
	5~9台	¥
	10台以上	¥

※最新の価格はお電話にてご確認ください

調整用目盛りのある取付金具で仰角の調整がスムーズ

**MASPRO 4K8K**  
45形



注文コード	ご注文数	単価
N6521 BC45RL	1~2個	¥
	3~5個	¥
	6個以上	¥

**日本アンテナ 4K8K**  
45形



注文コード	ご注文数	単価
B5816 BC45RL(BK)	1~2個	¥
	3~5個	¥
	6個以上	¥

組み立てやすいワンタッチコンバーターアームを採用

**日本アンテナ 4K8K**  
45形



注文コード	ご注文数	単価
T7558 45SRL	1~2個	¥
	3~5個	¥
	6個以上	¥

**日本アンテナ 4K8K**  
45形



注文コード	ご注文数	単価
R6338 45SRLB	1~2個	¥
	3~5個	¥
	6個以上	¥

※最新の価格はお電話にてご確認ください

4K/8K対応 BS/CSアンテナ

**DXアンテナ 4K8K**  
50形  
ペランダ金具：無  
家庭用



注文コード	ご注文数	単価
A6530 BC503S	1台	¥
	2台以上	¥

**DXアンテナ 4K8K**  
60形  
ペランダ金具：無  
集合住宅型



注文コード	ご注文数	単価
A6379 BC604S	1台	¥
	2台以上	¥

**DXアンテナ 4K8K**  
75形  
ペランダ金具：無  
集合住宅型



注文コード	ご注文数	単価
A0929 SHA751	1台	¥

**DXアンテナ 4K8K**  
90形  
ペランダ金具：無  
集合住宅型



注文コード	ご注文数	単価
A3799 SHA901	1台	¥

※最新の価格はお電話にてご確認ください

電波レベル測定チェッカー

2K・4K・8K対応！3,224MHzまで測定可能！  
**DXアンテナ 4K8K**

- レベルと信号品質同時測定
- 受信判定機能
- 全チャンネル自動測定
- microSDにデータ保存可能
- 無償ソフトウェアで書類作成



注文コード	ご注文数	単価
A1561 LC60WS	1台	¥

■測定周波数：470~3,224MHz (UHF, LTE, 右旋BS/CS, 左旋BS/CS) ■信号品質表示：BER, MER, C/N ■測定範囲：40~100dBμV ■電源：単三電池4本

デジタルレベルチェッカー

無償ソフトウェアでデータ集計作業や詳細な測定結果表示も出来る！  
**MASPRO 4K8K**

- 3値同時測定
- チャンネル一括測定
- 多チャンネル測定
- microSDにデータ保存可能
- 無償ソフトウェアで書類作成



注文コード	ご注文数	単価
M8153 LCT5	1個	¥

■付属品：ストラップ×1/ソフトケース(本器に装着済)×1/USBケーブル(50cm, Aコネクタ→microBコネクタ)×1/microSDカード(4GB, 本器に挿入済)×1

※最新の価格はお電話にてご確認ください

アンテナマストを屋根の上で固定する金具

**DXアンテナ**  
亜鉛処理銅材  
Φ25~32用

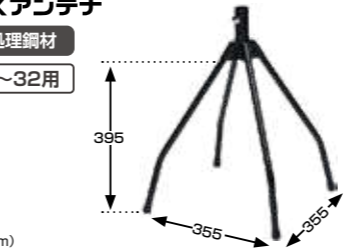

395 355 355

(単位：mm)

注文コード	ご注文数	単価
A7825 MH35PT	1~9個	¥1,626 (税込 ¥1,788)
	10~29個	¥1,391 (税込 ¥1,530)
	30個以上	¥1,310 (税込 ¥1,440)

**MASPRO**  
溶融亜鉛メッキ  
Φ22~32用



395 350 350

(単位：mm)

注文コード	ご注文数	単価
T4134 RB35S	1~9個	¥1,627 (税込 ¥1,789)
	10~29個	¥1,562 (税込 ¥1,718)
	30個以上	¥1,485 (税込 ¥1,633)

**日本アンテナ**  
溶融亜鉛メッキ  
Φ32mm以下

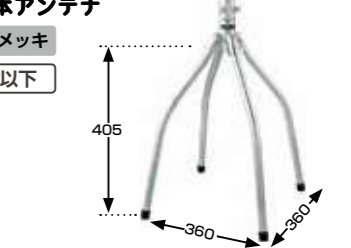

405 360 360

(単位：mm)

注文コード	ご注文数	単価
N5971 NAT-1Z	1~9個	¥1,955 (税込 ¥2,150)
	10~29個	¥1,791 (税込 ¥1,970)
	30個以上	¥1,700 (税込 ¥1,870)

※最新の価格はお電話にてご確認ください

**DXアンテナ**  
溶融亜鉛メッキ  
Φ22~32用

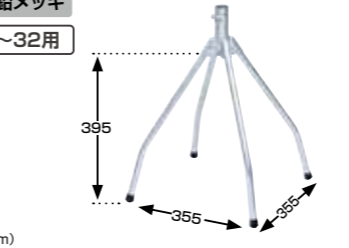

395 355 355

(単位：mm)

注文コード	ご注文数	単価
A0664 MH35ZT	1~9個	¥2,450 (税込 ¥2,695)
	10個以上	¥2,091 (税込 ¥2,300)

**MASPRO**  
溶融亜鉛メッキ  
Φ22~32用

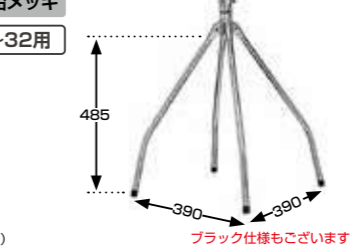

485 390 390

(単位：mm)

ブラック仕様もございます。

注文コード	ご注文数	単価
E5320 RB39S	1~9個	¥2,320 (税込 ¥2,552)
	10個以上	¥2,242 (税込 ¥2,466)

**日本アンテナ**  
溶融亜鉛メッキ  
Φ32mm以下

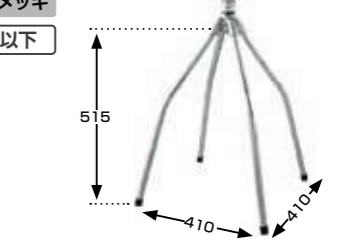

515 410 410

(単位：mm)

注文コード	ご注文数	単価
V9993 NAT-2Z	1~9個	¥2,528 (税込 ¥2,780)
	10個以上	¥2,264 (税込 ¥2,490)

※最新の価格はお電話にてご確認ください

**DXアンテナ**  
溶融亜鉛メッキ  
Φ25~32用

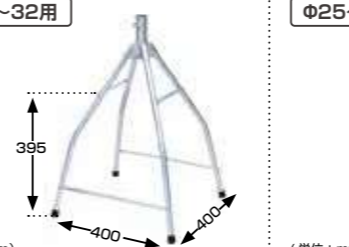

395 400 400

(単位：mm)

注文コード	ご注文数	単価
M2567 MH40Z	1個	¥3,520 (税込 ¥3,872)
	2~5個	¥3,000 (税込 ¥3,300)
	6個以上	¥2,819 (税込 ¥3,100)

**DXアンテナ**  
溶融亜鉛メッキ  
Φ25~32用



480 435 435

(単位：mm)

注文コード	ご注文数	単価
A5972 MH45Z	1個	¥4,690 (税込 ¥5,159)
	2~5個	¥4,000 (税込 ¥4,400)
	6個以上	¥3,764 (税込 ¥4,140)

**DXアンテナ**  
溶融亜鉛メッキ  
Φ25~32用

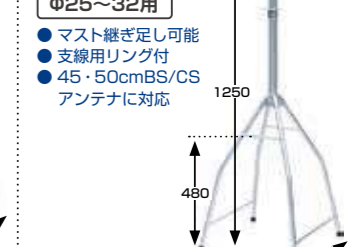

Φ38.1  
1165 395 400 400

(単位：mm)

- マスト継ぎ足し可能
- 支線用リング付
- 45・50cmBS/CSアンテナに対応

注文コード	ご注文数	単価
M8337 MH40ZL	1個	¥6,006 (税込 ¥6,606)
	2~5個	¥5,119 (税込 ¥5,630)
	6個以上	¥4,819 (税込 ¥5,300)

※最新の価格はお電話にてご確認ください

デジタルレベルチェッカー

多彩な測定機能  
**MASPRO 4K8K**

- 3値同時測定
- 映像・音声確認機能
- CATV上り・下り帯域測定
- 多チャンネル測定



注文コード	ご注文数	単価
Y0074 LCV4A	1個	¥359,091 (税込 ¥395,000)

■付属品：キャリングケース×1/ACアダプター×1/測定用ケーブル(2m)×1/乾電池ケース(本器に装着済)×1

CATV用 上り信号発生器

CATV上り調整に最適、1波ずつ出力調整可能！  
**日本アンテナ**



発信周波数	注文コード	ご注文数	単価
10MHz/50MHz	R6897 NSG1050A		
15MHz/55MHz	E0505 NSG1555A	1個	¥39,800 (税込 ¥43,780)
20MHz/50MHz	T0333 NSG2050A		

■付属品：同軸ケーブル(両端ワンタッチプラグつき約1.5M) ■最大出力レベル：105dBμV ■電源：9V(006P形アルカリ乾電池)

※最新の価格はお電話にてご確認ください

サイドベース / 突出し金具

**DXアンテナ**  
溶融亜鉛メッキ  
Φ22~27.2用



突出長：165mm

注文コード	ご注文数	単価
<b>F6259</b> MW17Z	1~9個	¥956 (税込 ¥1,051)
	10~49個	¥864 (税込 ¥950)
	50個以上	¥819 (税込 ¥900)

**AASPRO**  
溶融亜鉛メッキ  
Φ22~25.4用



突出長：235mm

注文コード	ご注文数	単価
<b>N3767</b> SB22S	1~9個	¥779 (税込 ¥856)
	10~49個	¥710 (税込 ¥780)
	50個以上	¥673 (税込 ¥740)

**DXアンテナ**  
ステンレス  
Φ22~32用



突出長：200mm

注文コード	ご注文数	単価
<b>A2063</b> MW20S	1~9個	¥4,046 (税込 ¥4,450)
	10個以上	¥3,955 (税込 ¥4,350)

**DXアンテナ**  
溶融亜鉛メッキ  
Φ22~32用



突出長：200mm

注文コード	ご注文数	単価
<b>A3219</b> MW20Z	1~9個	¥2,140 (税込 ¥2,354)
	10個以上	¥1,946 (税込 ¥2,140)

**AASPRO**  
溶融亜鉛メッキ  
Φ22~32用



突出長：245mm **ブラック仕様もございます。**

注文コード	ご注文数	単価
<b>F2968</b> SB3220	1~9個	¥1,891 (税込 ¥2,080)
	10個以上	¥1,846 (税込 ¥2,030)

**DXアンテナ**  
塗装  
Φ22~27.2用



突出長：165mm

注文コード	ご注文数	単価
<b>A8596</b> MW17	1~9個	¥726 (税込 ¥798)
	10~49個	¥655 (税込 ¥720)
	50個以上	¥619 (税込 ¥680)

**DXアンテナ**  
溶融亜鉛メッキ  
Φ22~32用



突出長：300mm

注文コード	ご注文数	単価
<b>A9336</b> MW30Z	1~9個	¥2,450 (税込 ¥2,695)
	10個以上	¥2,228 (税込 ¥2,450)

**AASPRO**  
溶融亜鉛メッキ  
Φ22~32用



突出長：345mm

注文コード	ご注文数	単価
<b>F5079</b> SB3230	1~9個	¥2,291 (税込 ¥2,520)
	10個以上	¥2,087 (税込 ¥2,295)

**日本アンテナ**  
溶融亜鉛メッキ  
Φ25~32用



突出長：250mm

注文コード	ご注文数	単価
<b>K4497</b> AT-32DR	1~9個	¥3,500 (税込 ¥3,850)
	10個以上	¥3,210 (税込 ¥3,530)

**DXアンテナ**  
溶融亜鉛メッキ  
Φ25~32用



突出長：325mm  
510mm  
**伸縮可動タイプ**

注文コード	ご注文数	単価
<b>J5847</b> MW50ZE	1~9個	¥5,380 (税込 ¥5,918)
	10個以上	¥4,891 (税込 ¥5,380)

**AASPRO**  
溶融亜鉛メッキ  
Φ25~32用  
スライド式



突出長：325mm  
510mm  
**伸縮可動タイプ**

注文コード	ご注文数	単価
<b>E1190</b> SB32K51	1~9個	¥4,469 (税込 ¥4,915)
	10個以上	¥4,091 (税込 ¥4,500)

**日本アンテナ**  
溶融亜鉛メッキ  
Φ32以下用  
スライド式



突出長：325mm  
510mm  
**伸縮可動タイプ**

注文コード	ご注文数	単価
<b>K3972</b> SAT-32D	1~9個	¥6,364 (税込 ¥7,000)
	10個以上	¥5,864 (税込 ¥6,450)

コンビス φ4mm

プラグ不要!コンクリートに直接ビスが使える

種類/長さ	注文コード	単価
丸頭 24.5mm	<b>A5195</b> DCB-25MP	1箱 115個入 ネジ寸法φ4 ¥1,482 (税込 ¥1,630)
丸頭座付 32mm	<b>A9285</b> DCS-32MP	1箱 95個入 ネジ寸法φ4 ¥1,482 (税込 ¥1,630)
丸頭 24.5mm	<b>A4224</b> DCB-25MWP	1箱 135個入 ネジ寸法φ4 ¥1,482 (税込 ¥1,630)
丸頭座付 32mm	<b>A4889</b> DCS-32MWP	1箱 115個入 ネジ寸法φ4 ¥1,482 (税込 ¥1,630)

簡易ケースになるPバック入り! 取り出しやすい

マルチネジ

食い込みが早く様々な下地材に使用可能!

長さ	注文コード	ご注文数	単価
30mm	<b>W7398</b> DMN-430P	1袋 128本	¥937 (税込 ¥1,030)
40mm	<b>V7043</b> DMN-440P	1袋 102本	¥891 (税込 ¥980)

高低ネジ仕様

アンテナ壁面取付金具

**DXアンテナ**  
平面アンテナ



64mm

注文コード	ご注文数	単価
<b>A2694</b> LM151D	1~4個	¥4,364 (税込 ¥4,800)
	5個以上	¥4,234 (税込 ¥4,637)

**衛星アンテナ**



64mm

注文コード	ご注文数	単価
<b>A0623</b> LM251D	1~4個	¥4,591 (税込 ¥5,050)
	5個以上	¥4,413 (税込 ¥4,854)

住宅用鋼管柱用マスト取付金具

アンテナマスト 直径 31~39mm

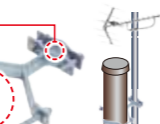

住宅用鋼管柱 直径 89~130mm

注文コード	ご注文数	単価
	1~9個	¥1,830 (税込 ¥2,013)
<b>A1684</b> SHK-SPL	10~19個	¥1,780 (税込 ¥1,958)
	20個以上	¥1,700 (税込 ¥1,870)

■素材：Q235、溶融亜鉛メッキ

ベランダ用取付ポール

高さの調整可能! ステンレス製



注文コード	ご注文数	単価
<b>A3453</b> PAX-NB	1個	¥23,882 (税込 ¥26,270)

■材料：ステンレス(+鉄) ■高さ 2200~2900mm

ベランダ金具 各種挟み込み金具

ベランダや壁面にアンテナを設置する為の金具

**DXアンテナ**



φ31.8  
213mm  
257mm  
取付幅 25~70

注文コード	ご注文数	単価
	1~4個	¥3,310 (税込 ¥3,641)
<b>A8894</b> MHV-117	5~9個	¥3,010 (税込 ¥3,310)
	10個以上	¥2,828 (税込 ¥3,110)

※ベランダ・側面共用取付金具 ■マスト径：φ31.8mm ■45cm BS/CSアンテナ対応

**AASPRO**



φ31.8  
196mm  
130mm  
299mm  
130mm

注文コード	ご注文数	単価
	1~4個	¥2,410 (税込 ¥2,650)
<b>H0444</b> SBM35	5~9個	¥2,391 (税込 ¥2,630)
	10個以上	¥2,355 (税込 ¥2,590)

■ブラック仕様もございます。

**DXアンテナ**

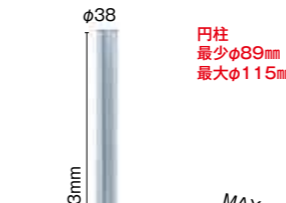

φ38  
563mm  
MAX 160  
319mm  
円柱 最少φ89mm 最大φ115mm

注文コード	ご注文数	単価
	1~4個	¥5,796 (税込 ¥6,375)
<b>A3411</b> MV30ZM	5個以上	¥4,946 (税込 ¥5,440)

※ベランダ・側面共用取付金具 ■マスト径：φ38mm ■45・50cm BS/CSアンテナ対応 ■溶融亜鉛メッキ仕様

**DXアンテナ**

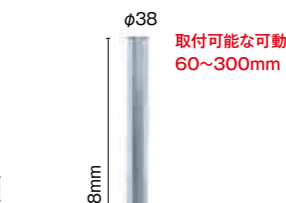

φ38  
618mm  
取付可能な可動幅 60~300mm

注文コード	ご注文数	単価
	1~4個	¥6,696 (税込 ¥7,365)
<b>A9468</b> MV30ZC	5個以上	¥5,700 (税込 ¥6,270)

※コンクリート手すり用挟み込み金具 ■マスト径：φ38mm ■45・50cm BS/CSアンテナ対応 ■溶融亜鉛メッキ仕様

アンテナマスト

溶融亜鉛メッキの鋼管アンテナマスト

**DXアンテナ**  
キャップ付  
φ25.4  
φ31.8

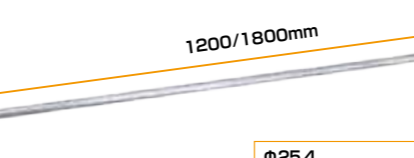

1200/1800mm

外径	長さ	注文コード	ご注文数	単価
φ25.4	1.2m	<b>A5546</b> MZ-120	1~9本	¥690 (税込 ¥759)
			10~19本	¥637 (税込 ¥700)
			20本以上	¥582 (税込 ¥640)
φ25.4	1.8m	<b>A1428</b> MZ-180	1~9本	¥960 (税込 ¥1,056)
			10本以上	¥873 (税込 ¥960)
φ31.8	1.8m	<b>A4518</b> AM18321H	1~4本	¥2,700 (税込 ¥2,970)
			5本以上	¥2,464 (税込 ¥2,710)

※全てのアンテナマストは、一回のご注文につき 沖縄・北海道および離島のみ別途送料を頂戴いたします。

外径	長さ	注文コード	ご注文数	単価
φ25.4	1.3m	<b>M6336</b> M130Z	1~9本	¥807 (税込 ¥887)
			10~19本	¥748 (税込 ¥822)
			20本以上	¥698 (税込 ¥767)
φ31.8	1.6m	<b>D9372</b> M160Z	1~9本	¥1,543 (税込 ¥1,697)
			10本以上	¥1,430 (税込 ¥1,572)

超防錆メッキの鋼管アンテナマスト

**AASPRO**  
キャップ付  
φ25.4  
φ31.8

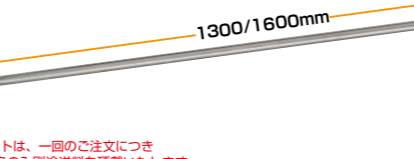

1300/1600mm

外径	長さ	注文コード	ご注文数	単価
φ25.4	1.8m	<b>A6787</b> TV-P25x1.8	20本	¥683 (税込 ¥751)
φ31.8	1.8m	<b>D1209</b> TV-P31x1.8	20本	¥1,380 (税込 ¥1,518)

※全てのアンテナマストは、一回のご注文につき 沖縄・北海道および離島のみ別途送料を頂戴いたします。

外径	長さ	注文コード	ご注文数	単価
φ25.4	1.8m	<b>A6787</b> TV-P25x1.8	20本	¥683 (税込 ¥751)
φ31.8	1.8m	<b>D1209</b> TV-P31x1.8	20本	¥1,380 (税込 ¥1,518)

マスト取付金具

ブラスターなどの機器を、マストに取り付ける際に使用



注文コード	ご注文数	単価
	1~9個	¥174 (税込 ¥191)
<b>A2248</b> SUK-2248	10~99個	¥154 (税込 ¥169)
	100個以上	¥144 (税込 ¥158)

■対応マスト径：φ22~48mm

マストキャップ

マストのトップ部を保護するキャップ!



外径	注文コード	ご注文数	単価
φ25.4	<b>A6308</b> AMC-N25	1袋	¥1,000 (税込 ¥1,100)
φ31.8	<b>A0869</b> AMC-N32	1袋	¥1,100 (税込 ¥1,210)

1袋 20個入

**ステンレスワイヤー 200m 巻**

アンテナ支線に最適な品質 日本製

ステンレスワイヤーの収納に最適！

別売のケースを使うとより便利に！

サイズ	抗張力 (kg/mm)	荷重 (kg)	伸び
1.4mm	58以上	89以上	30%以上
1.6mm	53以上	106.5以上	30%以上

注文コード	ご注文数	単価
<b>1.4mm A6014</b> SSW-14N/200	1~3巻	¥3,035 (税込 ¥3,338)
	4~7巻	¥2,807 (税込 ¥3,087)
	8巻以上	¥2,581 (税込 ¥2,839)
<b>1.6mm A6016</b> SSW-16N/200	1~3巻	¥3,652 (税込 ¥4,017)
	4~7巻	¥3,537 (税込 ¥3,890)
	8巻以上	¥3,421 (税込 ¥3,763)

■材質：SUS304 ■長さ：200m巻 ■日本製

**φ1.5mm ステンレスロープ**

落下防止のロープとして最適

ステンレス

φ1.5mm 径 100m

注文コード	ご注文数	単価
<b>A4726</b> SWR-15A/100	1巻	¥3,829 (税込 ¥4,211)

■太さ：直径1.5mm ■切断荷重：165Kgf ■構成：7×7本(合計49本) ■長さ：100m巻

留具(オーバルスリーブ)

この部品

注文コード	ご注文数	単価
<b>A1476</b> AYP-15A/20PCS	20個	¥11 (税込 ¥12)

■対応ロープ径：1.5mm

**ステー金具**

DXアンテナ アンテナマストに支線を固定する金具

注文コード	ご注文数	単価
	1~19個	¥164 (税込 ¥180)
<b>φ25.4 A4107</b> GRK-25N	20~199個	¥155 (税込 ¥170)
	200個以上	¥137 (税込 ¥150)
	1~19個	¥206 (税込 ¥226)
<b>φ32 A6013</b> GRK-32N	20~199個	¥191 (税込 ¥210)
	200個以上	¥173 (税込 ¥190)

**支線止め アンカー & 両端輪タイプ**

屋外の耐久性を考慮したパーツを採用 日本製

アンカー付

両端輪タイプ

耐候性素材のチューブ

注文コード	ご注文数	単価
<b>アンカー付 A5504</b> SAK-SF1	1~19本	¥371 (税込 ¥408)
	20~49本	¥347 (税込 ¥381)
	50本以上	¥319 (税込 ¥350)
<b>両端輪タイプ A2379</b> SSW-S02	1~19本	¥336 (税込 ¥369)
	20~49本	¥311 (税込 ¥342)
	50本以上	¥291 (税込 ¥320)

※φ2mmソフトステンレス線 ■材質：SUS304 ■長さ：65cm ■線径：2mm ■日本製

**ターンバックル**

アンテナ支線の増し締め

5/16サイズ

両端フック

リング・リング

注文コード	ご注文数	単価
<b>両端フック A5160</b> STB-FF516	5~20本	¥232 (税込 ¥255)
	25~195本	¥199 (税込 ¥218)
	200本以上	¥182 (税込 ¥200)
<b>リング・リング A9685</b> STB-RR516	5~20本	¥226 (税込 ¥248)
	25~195本	¥193 (税込 ¥212)
	200本以上	¥182 (税込 ¥200)

■材質：本体亜鉛ダイキャスト/フック/リングスチール(電気亜鉛メッキ) ■サイズ：165 ~ 235mm ■ボルト：5/16

**アンテナ支線引留金具**

アンテナ支線を固定する金物 樋を避けて鼻隠し等の固定に

ステンレス 日本製

1箱 4個入

注文コード	ご注文数	単価
<b>A1218</b> NR-ASK/B	1~4箱	¥4,325 (税込 ¥4,757)
	5~9箱	¥4,174 (税込 ¥4,591)
	10箱以上	¥3,874 (税込 ¥4,261)

■長さ：135mm ■高さ：52g ■材質：炭素鋼

**F型コネクタ用 レンチ**

落下防止や置き忘れに便利な、ストラップホール付

HEX 11mm

HEX 12mm

11/12mmの組合わせて、F型コネクタに便利！

注文コード	ご注文数	単価
<b>A1112</b> TKG-W1112	1~4個	¥318 (税込 ¥349)
	5~9個	¥268 (税込 ¥294)
	10個以上	¥218 (税込 ¥239)

■長さ：135mm ■重さ：52g ■材質：炭素鋼

**トルクレンチ**

F型プラグの締め付け強度を均一にし、機器の破損を防ぐレンチ

F型プラグの締め付けに最適な 7/16" (11mm) レンチ付

注文コード	ご注文数	単価
<b>A9362</b> TKG-TW11/2	1~4個	¥3,280 (税込 ¥3,608)
	5個以上	¥2,780 (税込 ¥3,058)

■設定トルク：2.26N・m(固定)

**分線金物**

柱間で幹線より引込む場合に使用

10個単位

注文コード	ご注文数	単価
<b>A2424</b> SHK-BK3	10~90個	¥186 (税込 ¥204)
	100個以上	¥176 (税込 ¥193)

■材質：【フック部・ワッシャー】鋼材(溶融亜鉛メッキ処理) 【本体】亜鉛ダイキャスト

**アースクランプ**

吊線、支持線およびSDワイヤの支持線相互または地気線と電氣的に接続する場合に

10個単位

注文コード	ご注文数	単価
<b>A9663</b> SHK-EC1	10~90個	¥96 (税込 ¥105)
	100~190個	¥90 (税込 ¥99)
	200個以上	¥82 (税込 ¥90)

■材質：【本体】亜鉛ダイキャスト製 【ボルト】M8ネジ ■六角ナットHEX13mm ■メッセン30-38sq

**L型金物(兼用型)**

引込線引留具を電柱側で支持する場合に使用

10個単位

注文コード	ご注文数	単価
<b>A5838</b> SHK-LFK	10~90個	¥180 (税込 ¥198)
	100個以上	¥150 (税込 ¥164)

■材質：鉄(溶融亜鉛メッキ)

**L型金物(NTT仕様)**

電柱側で8回線以内の引落としの場合に使用

10個単位

注文コード	ご注文数	単価
<b>A3339</b> SHK-LK	10~90個	¥220 (税込 ¥242)
	100個以上	¥200 (税込 ¥220)

■材質：鉄(溶融亜鉛メッキ) ■縦横高：38×68×32mm

**C型金物(ステンレス)**

加入者側の引込線の引き落とし時にNTT仕様のステンレス素材

10個単位

注文コード	ご注文数	単価
<b>A4190</b> SHK-CK2	10~40個	¥60 (税込 ¥65)
	50~190個	¥56 (税込 ¥61)
	200個以上	¥51 (税込 ¥56)

■材質：SUS430 ■縦横高：32×52×29mm ■ねじ穴サイズ：φ5mm

**C型金物(2穴)**

加入者側の引込線の引き落とし時に

10個単位

注文コード	ご注文数	単価
<b>A5527</b> SHK-C2	10~190個	¥63 (税込 ¥69)
	200個以上	¥56 (税込 ¥61)

■材質：鉄(溶融亜鉛メッキ) ■縦横高：25×70×55mm ■ねじ穴サイズ：φ5mm

**C型金物(4穴)**

4つの穴でしっかり固定

10個単位

注文コード	ご注文数	単価
<b>A4707</b> SHK-C4	10~190個	¥136 (税込 ¥149)
	200個以上	¥121 (税込 ¥133)

■材質：鉄(溶融亜鉛メッキ) ■縦横高：38×70×53mm ■ねじ穴サイズ：φ5mm

**ペランダ用屋外線引留金物**

角柱に装着する引留金物 日本製

注文コード	ご注文数	単価
<b>A4479</b> NR-BOH	1~9個	¥1,238 (税込 ¥1,361)
	10~49個	¥1,176 (税込 ¥1,293)
	50個以上	¥1,104 (税込 ¥1,214)

■対応角柱：85×85mm以内 ■ボルトの長さ：10cm

**屋外線引留具**

鋼線	ステンレス
灰色	灰色
黒色	黒色

注文コード	ご注文数	単価
<b>A5921</b> SHK-HG2	10~40個	¥49 (税込 ¥53)
	50~390個	¥45 (税込 ¥49)
	400個以上	¥40 (税込 ¥44)
<b>A4522</b> SHK-HG2/BK	10~40個	¥49 (税込 ¥53)
	50~390個	¥45 (税込 ¥49)
	400個以上	¥40 (税込 ¥44)
<b>A8872</b> SHK-HGSS	10~40個	¥73 (税込 ¥80)
	50~390個	¥67 (税込 ¥73)
	400個以上	¥62 (税込 ¥68)
<b>H9672</b> SHK-HGSS/BK	10~40個	¥73 (税込 ¥80)
	50~390個	¥67 (税込 ¥73)
	400個以上	¥62 (税込 ¥68)

■材質：硬鋼線、PVC ■長さ：136mm

**屋外線中間引留具**

フック式で金具の形状を選ばない便利な中間引留具

鋼線 灰色 フック式

10個単位

注文コード	ご注文数	単価
<b>A4104</b> SHK-CHG1	10~40個	¥73 (税込 ¥80)
	50~190個	¥67 (税込 ¥73)
	200個以上	¥62 (税込 ¥68)

■材質：硬鋼線、PVC ■長さ：136mm

**ワンアクションで設置出来る、より便利になった中間引留具**

取付簡単！ステンレス製パネ付きフック

ステンレス 灰色 パネ付フック式

10個単位

注文コード	ご注文数	単価
<b>A0701</b> SHK-CH1	10~40個	¥82 (税込 ¥90)
	50~190個	¥80 (税込 ¥87)
	200個以上	¥72 (税込 ¥79)

■材質：SUS304、PVC ■長さ：145mm



### 屋外線 引留金具

鼻隠し等に設置し屋外線を引留める際に使用

注文コード	ご注文数	単価
A4074 SHK-NBA	1~4個	¥727 (税込 ¥799)
	5~24個	¥627 (税込 ¥689)
	25個以上	¥519 (税込 ¥570)

■材質：Q235(鋼材) ■表面処理：溶融亜鉛メッキ

### ニューブラケット

どの角度でも外れないSリング

注文コード	ご注文数	単価
A7839 NR-NB	1~9個	¥916 (税込 ¥1,007)
	10~49個	¥874 (税込 ¥961)
	50個以上	¥819 (税込 ¥900)

■材質：鉄 ■表面処理：溶融亜鉛メッキ

### Sリングハナカクシ

強度が要求される取付けに最適

ニューブラケットより全パーツの金属が厚く頑丈に設計されています。

注文コード	ご注文数	単価
A6230 NR-SHK	1~4個	¥1,087 (税込 ¥1,195)
	5~24個	¥1,002 (税込 ¥1,102)
	25個以上	¥931 (税込 ¥1,024)

■材質：SS400(鋼材) ■表面処理：溶融亜鉛メッキ

### コーナブラケット

屋外線の引留めの際に

種除けや適正引留点の個所に使用します。

注文コード	ご注文数	単価
A7047 SHK-CNB	1~9個	¥561 (税込 ¥617)
	10~49個	¥515 (税込 ¥566)
	50個以上	¥480 (税込 ¥528)

■寸法：28×45cm ■材質：鉄 ■表面処理：溶融亜鉛メッキ

### Sリングトイヨケ

全パーツが頑丈に作られた強化構造のコーナブラケット

どの角度でも外れないSリング装着

注文コード	ご注文数	単価
C4573 NR-STYK	1~19個	¥1,175 (税込 ¥1,292)
	20~39個	¥1,109 (税込 ¥1,219)
	40個以上	¥1,079 (税込 ¥1,186)

■寸法：20.3×46.7cm ■材質：SS400(鋼材) ■表面処理：溶融亜鉛メッキ

### トイヨケ金具

屋外線・CATV線を垂木等に引留める際に使用

コーナブラケットと比較し頑丈に設計されています。

注文コード	ご注文数	単価
A8259 NR-TY/1	1~49個	¥804 (税込 ¥884)
	50個以上	¥730 (税込 ¥803)
A0474 NR-TY/2	1~49個	¥883 (税込 ¥971)
	50個以上	¥793 (税込 ¥872)
A2403 NR-TY/3	1~49個	¥941 (税込 ¥1,035)
	50個以上	¥850 (税込 ¥934)

■材質：SS400(鋼材) ■表面処理：溶融亜鉛メッキ

### ステンレスベルト関連

#### 縮付金具付 ステンレスベルト

ケーブル・電線管・アースモールの取付け、軽量機器取付け、電柱札標識板の取付けなど広範囲に使用

10個単位

注文コード	ご注文数	単価
A1579 SSB-S10/120	10~40個	¥144 (税込 ¥158)
	50~90個	¥134 (税込 ¥147)
	100個以上	¥124 (税込 ¥136)

#### ステンレスベルト

※両端折り曲げ無しモデル  
■材質：SUS430  
■梱包形態：バンド単体

注文コード	ご注文数	単価
A4615 SSB-EW10/50	1~3巻	¥1,813 (税込 ¥1,994)
	4~9巻	¥1,537 (税込 ¥1,690)
	10巻以上	¥1,384 (税込 ¥1,522)
A9389 SSB-EW20/50	1~3巻	¥3,066 (税込 ¥3,372)
	4~9巻	¥2,626 (税込 ¥2,888)
	10巻以上	¥2,406 (税込 ¥2,646)

10mm幅

20mm幅

10個単位

10mm幅を10巻ご購入時の単価

¥1,384

### ステンレスベルト 両端折曲げ

屋外での固定に便利

ステンレス SUS430

安全性を考慮し、バンドの両端を折り曲げてあります。

注文コード	ご注文数	単価
A0477 SSB-W10/50	1~3巻	¥1,968 (税込 ¥2,164)
	4~9巻	¥1,768 (税込 ¥1,944)
	10巻以上	¥1,668 (税込 ¥1,834)
A7429 SSB-W20/50	1~3巻	¥3,990 (税込 ¥4,389)
	4~9巻	¥3,670 (税込 ¥4,037)
	10巻以上	¥3,470 (税込 ¥3,817)

### ステンレスベルト縮付金具

ラatchet式でステンレスバンドを簡単に固定できる締め付け金具

10個単位

注文コード	ご注文数	単価
A4401 SSB-KG10	10~40個	¥82 (税込 ¥90)
	50~190個	¥75 (税込 ¥82)
	200個以上	¥68 (税込 ¥74)
A8501 SSB-KG20T	10~40個	¥114 (税込 ¥125)
	50~190個	¥103 (税込 ¥113)
	200個以上	¥93 (税込 ¥102)

### ステンレスバンド用 リングサドル

ステンレスバンドと組合わせてご利用頂く為の、リングサドル

10個単位

注文コード	ご注文数	単価
A8079 SSB-RS10	10~40個	¥42 (税込 ¥46)
	50~490個	¥35 (税込 ¥38)
	500個以上	¥31 (税込 ¥34)
A6182 SSB-RS20	10~40個	¥43 (税込 ¥47)
	50~240個	¥37 (税込 ¥40)
	250個以上	¥34 (税込 ¥37)

### ステンレスバンド用 保護カバー

ベルト縮付時に、対象物のダメージを保護するためのカバー

10個単位

注文コード	ご注文数	単価
A2346 BTC-110	10~40個	¥31 (税込 ¥34)
	50個以上	¥29 (税込 ¥31)
A5831 BTC-220	10~40個	¥42 (税込 ¥46)
	50個以上	¥40 (税込 ¥43)

10mm用：長さ10cm  
20mm用：長さ20cm

### 自在バンド IBT / 3BD

作業用足場、電線管、軽量機器類の取付けに使用

#### IBT

注文コード	ご注文数	単価
208 A7827 IBT-208	1~9本	¥443 (税込 ¥487)
	10~49本	¥420 (税込 ¥461)
	50本以上	¥409 (税込 ¥449)
212 A3275 IBT-212	1~9本	¥536 (税込 ¥589)
	10~49本	¥511 (税込 ¥562)
	50本以上	¥500 (税込 ¥549)

208：幅25mm / 長80cm  
212：幅25mm / 長120cm

#### 3BD

支線、アームタイおよび機器類等の取付けに使用

適合径：φ76~89

注文コード	ご注文数	単価
HC-8	1~19個	¥1,629 (税込 ¥1,791)
A1088 3BD-HC-8	20個以上	¥1,543 (税込 ¥1,697)

■本体サイズ：85×85mm ■バンド通穴：32mm

### 取付金物

円柱にバンドで固定して様々な機器を取り付け可能  
防犯カメラの取付けに最適

注文コード	ご注文数	単価
A1106 BRB-IWABUCHI	1~9個	¥284 (税込 ¥312)
	10~99個	¥260 (税込 ¥285)
	100個以上	¥248 (税込 ¥272)

■本体サイズ：85×85mm ■バンド通穴：32mm

### フリーカットタイ

耐候性バグン！屋外で結束も可能な好きな長さにカット可能

#### 15m

幅：12.7mm

※専用留具(ストッパー)は別売りです。

注文コード	ご注文数	単価
A3348 SG-FC1315	1~4巻	¥2,888 (税込 ¥3,176)
	5~9巻	¥2,688 (税込 ¥2,956)
	10巻以上	¥2,588 (税込 ¥2,846)

### 専用留具(ストッパー)

注文コード	ご注文数	単価
A1560 SG-FS13	1~4袋	¥1,433 (税込 ¥1,576)
	5袋以上	¥1,333 (税込 ¥1,466)

### ケーブルしぼりひも

屋外での使用に最適な材質

#### 200m巻

日本製

注文コード	ご注文数	単価
3mm A3965 ASH-3K	1~4巻	¥2,307 (税込 ¥2,537)
	5~23巻	¥2,092 (税込 ¥2,301)
	24巻以上	¥1,878 (税込 ¥2,065)
4mm A2204 ASH-4K	1~4巻	¥2,593 (税込 ¥2,852)
	5~23巻	¥2,376 (税込 ¥2,613)
	24巻以上	¥2,159 (税込 ¥2,374)
5mm A6105 ASH-5K	1~4巻	¥3,366 (税込 ¥3,702)
	5~19巻	¥3,259 (税込 ¥3,584)
	20巻以上	¥3,150 (税込 ¥3,465)

### U型ケーブルハンガー

ケーブル類を一束化

■適応ケーブル最大径：S/32mm、M/41mm  
■適用吊線：22sq~38sq

10個単位

注文コード	ご注文数	単価
Sサイズ A8176 U-35S	10~90個	¥54 (税込 ¥59)
	100~490個	¥50 (税込 ¥55)
	500個以上	¥46 (税込 ¥50)
Mサイズ A8698 U-45S	10~90個	¥57 (税込 ¥62)
	100~490個	¥53 (税込 ¥58)
	500個以上	¥46 (税込 ¥50)

### スパイラルハンガー / 終端クランプ

架空線路のケーブル類の一束化に！

スムーズに着脱可能！

ハンガーを支持線に固定する為の金具  
特長：ボルトが緩んだ状態でも落下し難い安全設計

10個単位

注文コード	ご注文数	単価
A6445 SHK-SC	10~90個	¥152 (税込 ¥167)
	100~190個	¥138 (税込 ¥151)
	200個以上	¥131 (税込 ¥144)

### 巻付グリップ

支線・支持線等の引留および接続に使用

適用より線：8sq

10個単位

注文コード	ご注文数	単価
A2715 SGW-TH-8	10個	¥158 (税込 ¥173)

### メッセンジャーワイヤー

吊線または支持線の環つなぎを行う場合などに使用

#### 丸シンプル

みぞ径：18mm

10個単位

注文コード	ご注文数	単価
A5218 SHK-MS18	10~90個	¥71 (税込 ¥78)
	100~240個	¥64 (税込 ¥70)
	250個以上	¥62 (税込 ¥68)

■適合メッセン径：10 - 38sq

#### 分けシンプル

みぞ径：8mm

10個単位

注文コード	ご注文数	単価
A1161 SHK-WT08	10~90個	¥96 (税込 ¥105)
	100個以上	¥90 (税込 ¥98)

■適合メッセン径：5.5 - 8sq

#### ハードシンプル

みぞ径：8mm

10個単位

注文コード	ご注文数	単価
A3093 SHK-HT08	10~90個	¥88 (税込 ¥96)
	100個以上	¥80 (税込 ¥88)

■適合メッセン径：5.5 - 8sq

### 耐候性 結束バンド

耐候性素材で屋外使用ができる  
黒い結束バンド

**屋外耐候** **黒**

スムーズな挿入が可能

長さ	幅	ループ強度	注文コード	ご注文数	単価
10cm	2.5mm	8.0kg	A0100 ACT-W1025/B	1袋	¥96 (税込 ¥105)
15cm	3.6mm	18.2kg	A8398 ACT-W1536/B	1~4袋	¥239 (税込 ¥262)
				5~19袋	¥206 (税込 ¥226)
				20袋以上	¥195 (税込 ¥214)
20cm	4.6mm	22.2kg	A0620 ACT-W2048/B	1~4袋	¥404 (税込 ¥444)
				5~19袋	¥371 (税込 ¥408)
				20袋以上	¥338 (税込 ¥371)
25cm	4.8mm	22.2kg	A7879 ACT-W2548/B	1~4袋	¥547 (税込 ¥601)
				5~19袋	¥492 (税込 ¥541)
				20袋以上	¥448 (税込 ¥492)
30cm	4.8mm	22.2kg	A3515 ACT-W3048/B	1~4袋	¥624 (税込 ¥686)
				5~19袋	¥558 (税込 ¥613)
				20袋以上	¥514 (税込 ¥565)
37cm	4.8mm	22.2kg	A0144 ACT-W3748/B	1~4袋	¥954 (税込 ¥1,049)
				5~19袋	¥866 (税込 ¥952)
				20袋以上	¥822 (税込 ¥904)
38cm	7.6mm	55.0kg	A6628 ACT-W3876/B	1~4袋	¥1,724 (税込 ¥1,896)
				5~19袋	¥1,636 (税込 ¥1,799)
				20袋以上	¥1,515 (税込 ¥1,666)
50cm	8.0mm	60.0kg	A5080 ACT-W5080/B	1~4袋	¥1,735 (税込 ¥1,908)
				5~19袋	¥1,625 (税込 ¥1,787)
				20袋以上	¥1,515 (税込 ¥1,666)

<屋外耐候性> ■材質：耐候性ナイロン66

1袋 100本

10cm ACT-W1025/B (税抜) **¥96** (1袋ご購入時の単価)

### 耐候性素材で屋外使用ができる 白い結束バンド

**屋外耐候** **白**

耐候性でこの価格!!

長さ	幅	ループ強度	注文コード	ご注文数	単価
15cm	2.5mm	8.0kg	A0722 ACT-U1525/W	1~4袋	¥371 (税込 ¥408)
				5~19袋	¥316 (税込 ¥347)
				20袋以上	¥283 (税込 ¥311)
20cm	4.8mm	22.2kg	A1931 ACT-U2048/W	1~4袋	¥679 (税込 ¥746)
				5~19袋	¥624 (税込 ¥686)
				20袋以上	¥536 (税込 ¥589)
30cm	4.8mm	22.2kg	A8577 ACT-U3048/W	1~4袋	¥1,031 (税込 ¥1,134)
				5~19袋	¥910 (税込 ¥1,001)
				20袋以上	¥800 (税込 ¥880)

<屋外耐候性> ■材質：耐候性ナイロン66

1袋 100本

### ケーブルの固定に便利な ビス留穴付モデル

**屋外耐候**

φ4mm

長さ	幅	ループ強度	注文コード	ご注文数	単価
17cm	3.7mm	18.0kg	A5417 ACT-NA1737/B	1~4袋	¥547 (税込 ¥601)
				5~19袋	¥492 (税込 ¥541)
				20袋以上	¥437 (税込 ¥480)

<屋外耐候性> ■材質：UL認証 耐候性ナイロン66(カーボンブラック添加)

1袋 100本

### ステンレス結束バンド(ボールロックタイプ) / ステンレス結束バンド用 加工工具

屋外や地下埋設などの厳しい環境に最適なステンレス素材

**屋外耐候** **耐食性**

ボールロックタイプ 後戻り距離を短く抑えた構造!

注文コード	ご注文数	単価
30cm 440N A0584 ACT-S300	1~4袋	¥5,478 (税込 ¥6,025)
	5~9袋	¥5,258 (税込 ¥5,783)
	10袋以上	¥4,818 (税込 ¥5,299)
36cm 440N A9258 ACT-S362	1~4袋	¥5,478 (税込 ¥6,025)
	5~9袋	¥5,258 (税込 ¥5,783)
	10袋以上	¥4,818 (税込 ¥5,299)

■材質：ステンレス SUS304

※一般工具や手で締めるのは難しい為右側記載の専用工具を使用して加工してください。

1袋 100本

厚さ：0.25mm ■ループ強度：440N ■幅：4.6mm ■使用温度：-80~560℃

### バンドを簡単・確実に締付け

※ご注意事項  
この工具でステンレス結束バンドを締める際、工具に装着する際には、8cm以上の余長が必要となります。予め、余長を考慮した長さをお選び下さい。

加工工具

注文コード	ご注文数	単価
A9936 TKG-SKB	1個	¥9,020 (税込 ¥9,922)

■ステンレス結束バンドの使用可能幅：10mmまで ■対応するステンレス結束バンドの種類：ボールロックタイプ

### 耐候性ナイロン12 結束バンド

長期の屋外使用に適した超耐候性 太陽光の配線工事やトンネル、船舶での作業等に

**屋外耐候** **耐熱性** **黒**  
**耐紫外線性** **耐衝撃性**  
**耐塩害** **高耐久性**

長さ	幅	ループ強度	注文コード	ご注文数	単価
15cm	3.6mm	18.2kg	U8201 ACT-1536PA12/B	1~4袋	¥917 (税込 ¥1,008)
				5袋以上	¥867 (税込 ¥953)
20cm	4.8mm	22.6kg	X1103 ACT-2048PA12/B	1~4袋	¥1,470 (税込 ¥1,617)
				5袋以上	¥1,420 (税込 ¥1,562)
25cm	4.8mm	22.6kg	C3218 ACT-2548PA12/B	1~4袋	¥1,850 (税込 ¥2,035)
				5袋以上	¥1,750 (税込 ¥1,925)
30cm	4.8mm	22.6kg	E6482 ACT-3048PA12/B	1~4袋	¥2,280 (税込 ¥2,508)
				5袋以上	¥2,180 (税込 ¥2,398)
37cm	4.8mm	22.6kg	J1077 ACT-3748PA12/B	1~4袋	¥3,300 (税込 ¥3,630)
				5袋以上	¥3,200 (税込 ¥3,520)

<超耐候性> ■材質：耐候性ナイロン12 ■常時使用温度範囲：-40℃~95℃ ■UL難燃グレード：UL94HB

1袋 100本

加速耐候性試験：3000時間(20年)  
試験方法：ISO 4892-2 ・ケーブルタイの長さ：200mm

加速耐候性試験時間

PA12 (耐候性ナイロン12) PA66UV (耐候性ナイロン66) PA66 (ナイロン66)

耐候性ナイロン12結束バンドは、約20年間の耐候性試験に相当する加速耐候性試験を行っても、強度の低下はほとんど見られませんでした。耐候性ナイロン12結束バンドは、耐候性ナイロン66およびナイロン66と比較して、非常に優れた機械的強度と耐候性を備えています。

※ このテストでは、150時間は1年に相当します。※ 注意：試験データは測定値であり、保証するものではありません。なお、これらは特定の条件下で得られた参考データであり、実際の使用における耐久性(耐用年数)を示すものではありません。

### 白色 結束バンド

目立たせたくない場所などへの使用や、  
白色のケーブルを結束する場合などに

**屋内用** **白**

長さ	幅	ループ強度	注文コード	ご注文数	単価
10cm	2.5mm	8.0kg	A8034 ACT-F1025/W	1袋	¥91 (税込 ¥100)
15cm	3.6mm	18.2kg	A9969 ACT-F1536/W	1~4袋	¥206 (税込 ¥226)
				5~19袋	¥173 (税込 ¥190)
				20袋以上	¥162 (税込 ¥178)
20cm	3.6mm	18.2kg	A0247 ACT-F2036/W	1~4袋	¥294 (税込 ¥323)
				5~19袋	¥261 (税込 ¥287)
				20袋以上	¥239 (税込 ¥262)
25cm	3.6mm	18.2kg	A6580 ACT-F2536/W	1~4袋	¥437 (税込 ¥480)
				5~19袋	¥404 (税込 ¥444)
				20袋以上	¥349 (税込 ¥383)
30cm	3.6mm	18.2kg	A1297 ACT-F3036/W	1~4袋	¥514 (税込 ¥565)
				5~19袋	¥459 (税込 ¥504)
				20袋以上	¥404 (税込 ¥444)

1袋 100本

### PANDUIT 結束バンド

スーパーグリップ結束バンド  
丸く滑らかに成形されているため、作業時に手や電線の被覆を傷つけません

耐候性ナイロン12 結束バンド  
塩害に強く、耐久性を要する屋外工事に最適

NETIS(国土交通省新技術情報システム)登録製品

PANDUIT 熱収縮チューブ  
一般的な電気・電子部品の絶縁、保護、表示に  
1/16インチ **PRICE DOWN**

注文コード	ご注文数	単価
J3079 PLT80	1袋	¥146 (税込 ¥160)
C5701 PLT80B	1袋	¥202 (税込 ¥222)
H9296 PLT1M-M120	1袋	¥7,546 (税込 ¥8,300)
U5866 HSTT06-YK1	1袋	¥1,119 (税込 ¥1,230)

■色：ナチュラル ■材質：ナイロン6.6 ■長さ：79mm ■幅：2.3mm ■最大結束径：17mm ■ループ引張強度：80N(kg)

■色：黒 ■材質：耐候性ナイロン6.6 ■長さ：79mm ■幅：2.3mm ■最大結束径：17mm ■ループ引張強度：80N(kg)

■色：黒 ■材質：耐候性ナイロン12 ■最大結束径：22mm ■最小結束径：1.5mm ■ループ引張強度：80N(kg) ■厚さ：1.1mm ■幅：2.5mm ■長さ：99mm

■長さ：152mm ■材質：ポリオレフィン ■最大収縮後内径：0.8mm ■最小収縮前内径：1.6mm 収縮後肉厚：0.4mm ■収縮率：50% ■UL/CSA認証：あり(透明を除く)

他サイズ・他商品も取り扱いございます。詳細はお電話にてご確認ください。

### ビニルタイ(カッター機能付)

長めの50m! ベルトフック付で作業効率アップ!

50m 白 黒

思い通りの長さにカット 鋼線入で再利用が可能

10m 白 黒

**■ベルトフック機能**

注文コード  
白 **X2419** ABT-24A/50W  
黒 **J3123** ABT-24A/50B

ご注文数 単価

1~9個 **¥298** (税込 ¥327)  
10個以上 **¥258** (税込 ¥283)

■長さ: 50m ■色: 白、黒

**■カッター機能**

注文コード  
白 **A9815** CB-10H/W  
黒 **A1690** CB-10H/B

ご注文数 単価

1~9個 **¥278** (税込 ¥305)  
10個以上 **¥228** (税込 ¥250)

■長さ: 10m ■色: 白、黒

#### マジック結束テープ

使いやすい長さにカット可  
再利用も出来る

10m 幅: 13mm

注文コード	ご注文数	単価
<b>A7014</b> AMF-1310/BK	1~4巻	<b>¥1,048</b> (税込 ¥1,152)
	5巻以上	<b>¥948</b> (税込 ¥1,042)

■幅: 13mm ■長さ: 10m ■色: 黒

#### 線番表示マーカー

書いたら消えない!  
耐候性に優れたマーカー

屋外耐候性のマーカーペン  
(屋内でのご使用はお控えください)

注文コード	ご注文数	単価
<b>A1741</b> NR-MP	1~9本	<b>¥569</b> (税込 ¥625)
	10~19本	<b>¥517</b> (税込 ¥568)
	20本以上	<b>¥504</b> (税込 ¥554)

#### フリーカッタタイ

耐候性に優れており、屋外での結束も可能。  
好きな長さにカット出来ます。

15m 幅: 12.7mm

専用留具(ストッパー)

注文コード	ご注文数	単価
<b>A3348</b> SG-FC1315	1~4巻	<b>¥2,888</b> (税込 ¥3,176)
	5~9巻	<b>¥2,688</b> (税込 ¥2,956)
	10巻以上	<b>¥2,588</b> (税込 ¥2,846)

※専用留具(ストッパー)は別売りです。

### 各種 ケーブルマーカー

ひもで固定する定番のプレート  
電気通信工事や信号工事、計装工事、配線盤、操作盤、監視盤等のマーキングにご使用ください。

結束バンドの間に付いた  
マーカープレート

様々な太さに対応する  
ケーブルマーカー

油性ペンで文字が書ける

注文コード	ご注文数	単価
<b>A8780</b> FD-37/37x55	1袋	<b>¥2,477</b> (税込 ¥2,724)
<b>A1778</b> FN-M-25	1~9袋	<b>¥1,065</b> (税込 ¥1,171)
	10袋以上	<b>¥957</b> (税込 ¥1,052)

■長さ: しぼりひも180mm ■直径: [小サイズ]25mm [大サイズ]37x55mm ■材質: ハルカナイズドファイバー

油性ペンで文字が書ける

注文コード	ご注文数	単価
<b>A3293</b> ACT-M1025/W	1~4袋	<b>¥558</b> (税込 ¥613)
	5袋以上	<b>¥481</b> (税込 ¥529)

■長さ: 100mm ■材質: ナイロン66 ■ループ強度: 8.1kg ■ケーブルタイ幅: 2.5mm ■装着最大直径: 18mm ■梱包: 100本/PE袋

油性ペンで文字が書ける

注文コード	ご注文数	単価
<b>A1775</b> ACT-M1328/W	1~4袋	<b>¥695</b> (税込 ¥764)
	5袋以上	<b>¥618</b> (税込 ¥679)

■長さ: 130mm ■材質: ナイロン66 ■ループ強度: 8kg ■ケーブルタイ幅: 2.5mm ■梱包: 100本/袋入

### マーカーボックス

記入した紙を入れ、別売の結束バンドで固定します

適用貼紙寸法:  
**30x9.5mm**

適用結束バンド:  
4.8mm以下、厚み1.7mm以下  
(弊社30cm以下の結束バンドに適用します)

適用貼紙寸法	注文コード	ご注文数	単価
<b>30x9.5mm</b>	<b>F9957</b> ACM-3095	1~4袋	<b>¥1,628</b> (税込 ¥1,790)
		5袋以上	<b>¥1,518</b> (税込 ¥1,669)
<b>40x17mm</b>	<b>D4475</b> ACM-4017	1~4袋	<b>¥2,068</b> (税込 ¥2,274)
		5袋以上	<b>¥1,958</b> (税込 ¥2,153)

適用貼紙寸法:  
**40x17mm**

### 常温収縮チューブ

工具いらずでカンタンに施工 外径差の大きい箇所への防水用途として最適

適応ケーブル径	収縮後長さ	用途	注文コード	ご注文数	単価
5C相当 Φ7~19mm	76mm	終端用	<b>J4368</b> JSC-S25/76B	1~9個	<b>¥304</b> (税込 ¥334)
	100mm			10個以上	<b>¥274</b> (税込 ¥301)
10C相当 Φ12.5~30mm	100mm	中継用	<b>R9088</b> JSC-S25/100B	1~9個	<b>¥335</b> (税込 ¥368)
	127mm			10個以上	<b>¥305</b> (税込 ¥335)
	127mm		<b>J8313</b> JSC-S35/127B	1~9個	<b>¥448</b> (税込 ¥492)
	178mm			10個以上	<b>¥418</b> (税込 ¥459)
			<b>Y6761</b> JSC-S35/178B	1~9個	<b>¥578</b> (税込 ¥635)
				10個以上	<b>¥548</b> (税込 ¥602)

■適用ケーブル径 7.3~21.0mm

### 防水キャップ

屋外で使用する機器用の防水キャップ

4C・5C・7C 同軸ケーブルに対応した  
分かりやすい切断構造  
他社製品との適合性は確認していません。  
(各社で寸法が異なる為)  
何卒、ご理解下さいませ。

注文コード	ご注文数	単価
<b>A0953</b> ABC-A1	10~90個	<b>¥41</b> (税込 ¥45)
	100個以上	<b>¥38</b> (税込 ¥41)
<b>A9942</b> ABC-B1	10~90個	<b>¥57</b> (税込 ¥62)
	100個以上	<b>¥53</b> (税込 ¥58)

### スパイラルスリーブ

架線電線の保護や識別に使用

内径	注文コード	ご注文数	単価
6mm	<b>A4542</b> SCG-SS6/B2	10~90本	<b>¥100</b> (税込 ¥110)
		100本以上	<b>¥89</b> (税込 ¥97)
10mm	<b>A7901</b> SCG-SS10/B2	10~90本	<b>¥131</b> (税込 ¥144)
		100本以上	<b>¥118</b> (税込 ¥129)

■適用ケーブル: [6mm] 5C・RG6同軸ケーブル [10mm] 7C同軸ケーブル ■材質: 塩化ビニル ■長さ: 2m ■[6mm] 肉厚1.5mm 外径9mm [10mm] 肉厚1.5mm 外径13mm

### スパイラルチューブ

複数のケーブルを束ねたり  
分岐・保護する際に!

¥25/m (内径6mmサイズを20巻ご購入時の単価)

内径サイズ	カラー	注文コード	ご注文数	単価
6mm	黒	<b>A8873</b> AST-6/B	1~4巻	<b>¥305</b> (税込 ¥335)
	白	<b>A6123</b> AST-6/W	5~19巻	<b>¥272</b> (税込 ¥299)
9mm	黒	<b>A5441</b> AST-9/B	1~4巻	<b>¥492</b> (税込 ¥541)
	白	<b>A5257</b> AST-9/W	5~19巻	<b>¥459</b> (税込 ¥504)
12mm	黒	<b>A3134</b> AST-12/B	1~4巻	<b>¥723</b> (税込 ¥795)
	白	<b>A7959</b> AST-12/W	5~19巻	<b>¥679</b> (税込 ¥746)

■材質: ポリエチレン ■色: 黒、白(半透明)

### 4.0mm 電線保護カバー-50m巻 / 電線保護カバー 挿入工具

電線・光ドロップケーブルを屋外使用する際に最適な保護材

電線保護カバーを  
装着する際に便利な工具  
電線保護カバーに、この工具を  
滑らせて挿入していきます。

注文コード	ご注文数	単価
<b>B5056</b> SCG-DB4A/B50	1~3巻	<b>¥2,030</b> (税込 ¥2,233)
	4~7巻	<b>¥1,830</b> (税込 ¥2,013)
	8巻以上	<b>¥1,730</b> (税込 ¥1,903)

■内径: 4mm ■肉厚 最大1.3mm 円周の1/3の重なり部分あり

カラー	注文コード	ご注文数	単価
灰	<b>A7563</b> DSHC-G50	1セット (4巻入)	<b>¥11,480</b> (税込 ¥12,628)
赤	<b>A4714</b> DSHC-R50		
緑	<b>A6010</b> DSHC-GR50		

■内径: 4mm ■肉厚 最大1.3mm 円周の1/3の重なり部分あり

### 光ファイバー用 配線クリート

ドロップ線・屋内線・タテ/ヨコ  
固定に対応する配線クリート



光ドロップ (縦・横対応)

色	注文コード	ご注文数	単価
黒	A3740 ACS-HHC	1~4袋	¥1,180 (税込 ¥1,298)
		5~9袋	¥1,080 (税込 ¥1,188)
薄灰	A7760 ACS-HHC/LG	10袋以上	¥980 (税込 ¥1,078)

■対応ケーブル：光引込線：1~8心対応 ■縦・横設置に対応

### 新型マルチ配線クリート

光ファイバーとメタル引込線の両方に対応する  
マルチ配線クリート



光ドロップ (縦・横対応) / メタルドロップ

注文コード	ご注文数	単価
A4665 ACS-MHC2	1~4袋	¥1,280 (税込 ¥1,408)
	5~9袋	¥1,180 (税込 ¥1,298)
	10袋以上	¥1,080 (税込 ¥1,188)

■対応ケーブル：メタル屋外線1~6P屋外線(支持線径φ2.6mm) ■光引込線：1~8心対応

### 丸型配線クリート

丸形ケーブルに最適な配線クリート  
同軸ケーブル、LANケーブル等に



LAN 屋外用Cat.5e Cat.6, Cat.6A  
同軸 4C, 5C, RG6 3C+AE混合ケーブル

φ6~9mm

注文コード	ご注文数	単価
Q1072 ACS-HK	1~4袋	¥1,380 (税込 ¥1,518)
	5~9袋	¥1,280 (税込 ¥1,408)
	10袋以上	¥1,180 (税込 ¥1,298)

■屋外耐候性

### ケーブルクランプ

配線すっきり、選べる2サイズ

※画像は大サイズに  
Cat.6のLANケーブルを5本まとめています。



大 結束径φ12.6~15.4mm

注文コード	ご注文数	単価
H3810 AAC-1315	1~4袋	¥1,628 (税込 ¥1,790)
	5袋以上	¥1,518 (税込 ¥1,669)

小 結束径φ7.9~10.3mm

注文コード	ご注文数	単価
K9310 AAC-0810	1~4袋	¥1,298 (税込 ¥1,427)
	5袋以上	¥1,188 (税込 ¥1,306)

### 自在クランプ

柔軟なケーブルクランプ



結束径φ3~17mm

注文コード	ご注文数	単価
R8605 AFC-17	1~4袋	¥2,398 (税込 ¥2,637)
	5袋以上	¥2,288 (税込 ¥2,516)

### ステンレス製片サドル

耐候性に優れた ステンレス製片サドル!



サイズ	注文コード	ご注文数	単価
同軸 3C-5C用	A5249 ACS-ST/35	1~9袋	¥898 (税込 ¥987)
		10袋以上	¥848 (税込 ¥932)
サイズ 小	A9670 ACS-ST/S	1~9袋	¥898 (税込 ¥987)
		10袋以上	¥848 (税込 ¥932)
サイズ 中	A3514 ACS-ST/M	1~9袋	¥998 (税込 ¥1,097)
		10袋以上	¥958 (税込 ¥1,053)
サイズ 大	A9915 ACS-ST/L	1~9袋	¥1,258 (税込 ¥1,383)
		10袋以上	¥1,158 (税込 ¥1,273)

適用電線：1.6x2C, 2.0x2C, 5C同軸, 3C+警報線

適用電線：1.6x3C, 2.0x3C, 7C同軸, 5C+警報線

適用電線：1.6x4C, 2.6x3C, 5C同軸 2本

■材質：SUS304 ■共通寸法：ネジ穴寸法φ4mm / 幅：12mm(3-5C用は10mm) ■厚さ：0.4mm

### ケーブル用片サドル

ケーブルにダメージを与えにくい樹脂製片サドル



適用ケーブル	カラー	注文コード	ご注文数	単価
3C用 4C用	白	A1514 ACS-NU4C/W	1~4袋	¥739 (税込 ¥812)
	黒	A6018 ACS-NURG6/B		
RG6	白	A0181 ACS-NU6UV/W	5~19袋	¥668 (税込 ¥734)
	黒	A6444 ACS-NU5C2/B		
5C用	白	A5226 ACS-NU5C2/W	20袋以上	¥618 (税込 ¥679)

※白色のみ耐候性 ※耐候性

[3C/4C] ■ねじ穴径：φ4.8/幅：9.6mm ■材質：ナイロン66  
[RG6] ■ねじ穴径：φ4.6/幅：10.0mm ■材質：ナイロン66(白色は耐候性ナイロン66)  
[5C] ■ねじ穴径：φ4.8/幅：10.0mm ■材質：耐候性ナイロン66

### ケーブルしぼりひも

屋外での使用に最適な材質

200m巻



日本製

注文コード	ご注文数	単価
3mm A3965 ASH-3K	1~4巻	¥2,307 (税込 ¥2,537)
	5~23巻	¥2,092 (税込 ¥2,301)
	24巻以上	¥1,878 (税込 ¥2,065)
4mm A2204 ASH-4K	1~4巻	¥2,593 (税込 ¥2,852)
	5~23巻	¥2,376 (税込 ¥2,613)
	24巻以上	¥2,159 (税込 ¥2,374)
5mm A6105 ASH-5K	1~4巻	¥3,366 (税込 ¥3,702)
	5~19巻	¥3,259 (税込 ¥3,584)
	20巻以上	¥3,150 (税込 ¥3,465)

### マウントベース



AMT-MB4/B / AMT-MB3/W

シールをはがして固定が可能です。ケーブルを固定する際に、結束バンドを使用して束ねます。4方向からタイを通す事が可能。より強力に留めたい場合は、ビス固定も可能です。

サイズ/カラー	注文コード	ご注文数	単価
20x20 白	A5903 AMT-MB3/W	1~4袋	¥932 (税込 ¥1,025)
20x20 黒	A8546 AMT-MB3/B	5袋以上	¥855 (税込 ¥940)
26x26 白	A5408 AMT-MB4/W	1~4袋	¥1,298 (税込 ¥1,427)
26x26 黒	A7803 AMT-MB4/B	5袋以上	¥1,188 (税込 ¥1,306)

■寸法：20mm角・26mm角 ■高さ：[20mm角] 3.9mm [26mm角] 6mm ■対応結束バンド：[20mm角] 幅4.9mm以下 [26mm角] 幅8mm以下 ■ビス穴径：[20mm角] 3.2mm (2箇所) [26mm角] 4.3mm (1箇所) ■材質：ナイロン66 ■色：ホワイト、ブラック ■粘着テープ付き

### ケーブルステップル (同軸ケーブル、VVFケーブル、電話線用)

釘を押さえる必要が無く、片手でハンマー打ちが可能。ケーブルにダメージを与えることなく確実に施工



適用ケーブル	釘の仕様	カラー	注文コード	ご注文数	単価
3C用 4C用	釘の長さ：19mm	黒	A2028 ACS-K34C/B	1~4袋	¥316 (税込 ¥347)
RG6 Cat.5e	釘の太さ：φ1.65mm	白	A4101 ACS-K34C/W	5~19袋	¥250 (税込 ¥275)
RG6	釘の長さ：25mm	黒	A4556 ACS-KRG6/B	20袋以上	¥217 (税込 ¥238)
	釘の太さ：φ2.0mm	白	A3846 ACS-KRG6/W		
電話線・光ドロップ用	3.3x4.6mm	黒	A7822 ACS-KTL/B	1~4袋	¥367 (税込 ¥403)
		白	A0919 ACS-KTL/W	5~19袋	¥323 (税込 ¥355)
電話線・光ドロップ用	2x4mm	黒	F3697 ACS-KI02/B	20袋以上	¥290 (税込 ¥319)
		白	A0531 ACS-KI02/W		
光 宅内線用	2x4mm	黒	A5392 ACS-K5C2/B	1~4袋	¥371 (税込 ¥408)
		白	A8631 ACS-K5C2/W	5~19袋	¥349 (税込 ¥383)
3C-2V アラーム2心	釘の長さ：26mm	黒		20袋以上	¥327 (税込 ¥359)
	釘の太さ：φ1.6mm	白			
5C用	釘の長さ：26mm	黒	A7500 ACS-K3CKH/B	1~4袋	¥360 (税込 ¥396)
		白		5~19袋	¥305 (税込 ¥335)
3C-2V アラーム2心	5x8.5mm	黒		20袋以上	¥261 (税込 ¥287)

### 絶縁ステップル (電気用)

屋内配線、及び屋側配線に用いられるケーブルを固定する  
電気配線用絶縁ステップル

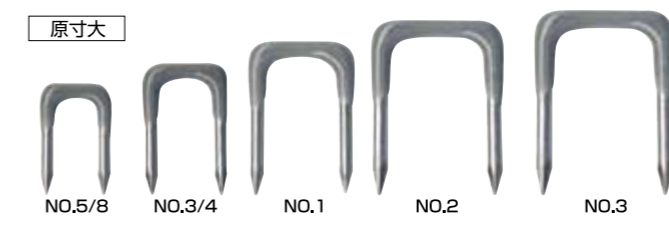

内幅(mm)	サイズ	注文コード	ご注文数	単価
6.2mm Cat.5e-4C-FB他	No.5/8	A6381 STAPLE-NO.5/8	1~9箱	¥152 (税込 ¥167)
			10箱以上	¥131 (税込 ¥144)
7.6mm Cat.6-5C-FB	No.3/4	A3151 STAPLE-NO.3/4	1~9箱	¥176 (税込 ¥193)
			10箱以上	¥155 (税込 ¥170)
10.2mm 1.6x2C / 2.0x2C他	No.1	A1954 STAPLE-NO.1	1~9箱	¥178 (税込 ¥195)
			10箱以上	¥158 (税込 ¥173)
13.2mm 1.6x3C / 2.6x2C他	No.2	A8313 STAPLE-NO.2	1~9箱	¥268 (税込 ¥294)
			10箱以上	¥238 (税込 ¥261)
14.5mm VVF 2.0x3C	No.3	X9939 STAPLE-NO.3	1~9箱	¥377 (税込 ¥414)
			10箱以上	¥346 (税込 ¥380)

配線モール テープ付 1m

0~3号の4種類のサイズ  
テープ付ですぐに使える配線モール!

背面テープ付

白 茶 チョコ ミルク

**10本単位 ¥108** (1号を190本ご購入時の単価)

色	注文コード	ご注文数	単価
白	A4573 AML-FM0/WH	10~340本	¥112 (税込 ¥123)
白	A9134 AML-FM1/WH	350本以上	¥104 (税込 ¥114)
茶	A5979 AML-FM1/BR	10~90本	¥119 (税込 ¥130)
チョコ	A5473 AML-FM1/CH	100~180本	¥115 (税込 ¥126)
ミルク	A7263 AML-FM1/MW	190本以上	¥108 (税込 ¥118)

■0号:幅11.7mm高6.5mm ■1号:幅16.5mm高10mm ■2号:幅21.0mm高10mm ■3号:幅26.0mm高13.4mm

モールの継ぎ目をより美しく

マカリ デズミ イリスミ ジョイント

品名	0号	1号	2号	3号	ご注文数	単価	
マカリ	V1008 AML-CMG0/WH	A0054 AML-CMG1/WH	A7215 AML-CMG1/BR	A5292 AML-CMG2/WH	A1254 AML-CMG2/BR	A8850 AML-CMG3/WH	1~9個 ¥71 (税込 ¥78)
デズミ	F4710 AML-CDE0/WH	A1160 AML-CDE1/WH	A0525 AML-CDE1/BR	A2489 AML-CDE2/WH	A0337 AML-CDE2/BR	A2180 AML-CDE3/WH	10~99個 ¥56 (税込 ¥61)
イリスミ	Q9763 AML-CIR0/WH	A0545 AML-CIR1/WH	A9961 AML-CIR1/BR	A4411 AML-CIR2/WH	A2401 AML-CIR2/BR	A6813 AML-CIR3/WH	100個以上 ¥53 (税込 ¥58)
ジョイント	C7687 AML-CJT0/WH	C9884 AML-CJT1/WH	F7887 AML-CJT1/BR	U0144 AML-CJT2/WH	K7273 AML-CJT2/BR	A2823 AML-CJT3/WH	

未来工業 Eモール 屋外用 1m

屋外でご使用の場合はこちら! 耐候性 耐熱性

テープ付

色	注文コード	ご注文数	単価
カベ白	G8043 EML-1WT	10~40本	¥210 (税込 ¥231)
ミルク	V9817 EML-1MT	10~40本	¥210 (税込 ¥231)
グレー	N9044 EML-1GT	10~40本	¥210 (税込 ¥231)
ベージュ	L3090 EML-1JT	50本以上	¥200 (税込 ¥220)
茶	C2967 EML-1BT	50本以上	¥200 (税込 ¥220)

色	注文コード	ご注文数	単価
カベ白	D5799 EML-2WT	10~40本	¥244 (税込 ¥268)
ミルク	B5546 EML-2MT	10~40本	¥244 (税込 ¥268)
グレー	T1016 EML-2GT	10~40本	¥244 (税込 ¥268)
ベージュ	M7137 EML-2JT	50本以上	¥231 (税込 ¥254)
茶	R0749 EML-2BT	50本以上	¥231 (税込 ¥254)

色	注文コード	ご注文数	単価
カベ白	Q5417 EML-3WT	10~40本	¥370 (税込 ¥407)
ミルク	U5350 EML-3MT	10~40本	¥370 (税込 ¥407)
グレー	G4249 EML-3GT	10~40本	¥370 (税込 ¥407)
ベージュ	T9572 EML-3JT	50本以上	¥360 (税込 ¥396)
茶	C3198 EML-3BT	50本以上	¥360 (税込 ¥396)

■サイズ:厚11.7mm×幅6.5mm

未来工業 ワゴンモール 1m

床面への屋内配線保護に最適

フラットタイプ

色	注文コード	ご注文数	単価
カベ白	M9538 OP4-J	1~9本	¥630 (税込 ¥692)
ミルク	R6245 OP5-J	10本以上	¥608 (税込 ¥668)
グレー	X1142 OP4-JT	1~9本	¥682 (税込 ¥750)
ベージュ	E8139 OP5-JT	10本以上	¥660 (税込 ¥726)
茶		10本以上	¥770 (税込 ¥847)

■サイズ:幅45×高さ11mm

未来工業 ミラダクト 2m

スッキリとした角形の形状なので  
屋内配管に最適

規格	1.6×2.0	1.6×3.0	2.0×2.0	2.0×3.0	2.6×2.0	2.6×3.0
40型	7	5	6	4	4	3
60型	14	10	12	8	8	6

注文コード	ご注文数	単価
40型 Q0234 MID-40W	1本	¥1,403 (税込 ¥1,543)
60型 U9341 MID-60W	1本	¥2,383 (税込 ¥2,621)

■サイズ:厚0.5mm×幅19mm×長さ10m

シールパテ

不乾性、難燃性、粘着性に優れた全天候タイプ  
使用温度: -20~50℃ / 作業温度: 5℃~40℃

**¥73** (200gを100個ご購入時の単価)

注文コード	ご注文数	単価
アイボリー 200g A3928 AP-200-I	1~9個	¥80 (税込 ¥87)
	10~99個	¥77 (税込 ¥84)
	100個以上	¥73 (税込 ¥80)
アイボリー 1000g A1477 AP-1000-I	1~19個	¥461 (税込 ¥507)
	20個以上	¥433 (税込 ¥476)

注文コード	ご注文数	単価
白 200g A7049 AP-200-W	1~9個	¥94 (税込 ¥103)
	10~99個	¥91 (税込 ¥100)
	100個以上	¥88 (税込 ¥96)
灰 200g A4025 AP-200-G	1~9個	¥84 (税込 ¥92)
	10~99個	¥81 (税込 ¥89)
	100個以上	¥78 (税込 ¥85)

テープ

日東電工 ビニルテープ NO.21

配線工事の電気絶縁用として優れた性能を発揮します

**Nitto** 日東電工

長さ10m 長さ20m

テープの特徴

- 電気特性がよい
- 端末ハガレが少ない
- カット性がよい
- 耐寒性がよい
- 初期粘着力がよい
- 貯蔵性がよい

**10個単位 ¥111** (税込 ¥122)

色	注文コード	ご注文数	単価
黒	A2110 NO.21/BK	10~90個	¥55 (税込 ¥60)
白	A4314 NO.21/WH	100~190個	¥53 (税込 ¥58)
アイボリー	A7187 NO.21/IV	200個以上	¥50 (税込 ¥55)

■サイズ:厚0.2mm×幅19mm

共和 電気絶縁用ビニルテープ

手切れがよく、作業効率アップ

※共和 長さ10m 長さ20m

**10個単位 ¥57** (税込 ¥62)

色	注文コード	ご注文数	単価
黒	A7312 HF-C119BK	10~90個	¥57 (税込 ¥62)
アイボリー	A5643 HF-C119IV	100~190個	¥55 (税込 ¥60)
黒	A4782 HF-C219BK	10~90個	¥105 (税込 ¥115)
		100~190個	¥101 (税込 ¥111)
		200個以上	¥96 (税込 ¥105)

■サイズ:厚0.2mm×幅19mm

2号保護Vテープ

屋外での使用に最適な、  
耐候性のビニルテープです

**3M**

長さ20m

**10個単位**

注文コード	ご注文数	単価
A0229 2HOGO-V	10~90個	¥298 (税込 ¥327)
	100個以上	¥258 (税込 ¥283)

■サイズ:厚0.2mm×幅19mm×長さ20m

養生職人 養生テープ

スパッと手で切れて、使いやすい  
剥がしやすい養生テープ

養生名人 強粘着タイプも取り扱っています

注文コード	ご注文数	単価
A3885 #650	1~29個	¥347 (税込 ¥381)
	30~59個	¥337 (税込 ¥370)
	60個以上	¥325 (税込 ¥357)

■サイズ:幅50mm×長さ25m

エフコテープ1号・2号

自己融着テープの定番品 ケーブルの接続部、端末部分の絶縁用に

**古河電工**

注文コード	ご注文数	単価
1号 A4492 F-CO-NO.1	1~9個	¥604 (税込 ¥664)
	10~99個	¥554 (税込 ¥609)
	100個以上	¥524 (税込 ¥576)
2号 A6927 F-CO-NO.2	1~9個	¥417 (税込 ¥458)
	10~99個	¥377 (税込 ¥414)
	100個以上	¥337 (税込 ¥370)

■サイズ: [1号]厚1.0mm×幅20mm×長さ5m [2号]厚0.5mm×幅20mm×長さ10m

日東電工 フチルゴムテープ

電気特性、耐オゾン性、耐候性に  
優れた自己融着テープ

**Nitto** 日東電工

注文コード	ご注文数	単価
1~9個	¥398 (税込 ¥437)	
10~99個	¥378 (税込 ¥415)	
100個以上	¥358 (税込 ¥393)	

■サイズ:厚0.5mm×幅19mm×長さ10m

落ちずに止まる 非粘着テープ

エアコンの配管保護に使用。  
落としてもほぐれずに止まる!

50mm×18m

光沢

**5個単位**

注文コード	ご注文数	単価
B9344 AT-TAPE/50×18	5~95巻	¥191 (税込 ¥210)
	100~495巻	¥180 (税込 ¥197)
	500個以上	¥173 (税込 ¥190)

■色:アイボリー

高耐候性 粘着テープ

UV 耐候性に優れた粘着テープ  
配線の保護に最適!

**INABA DENKO**

注文コード	ご注文数	単価
A8439 UVT-25-I	1~7巻	¥510 (税込 ¥561)
	8巻以上	¥480 (税込 ¥528)

■材質:ポリエチレン ■幅25mm×長さ20m ■色:アイボリー

シリコン系シーリング材

冬季でも硬化が早く  
使いやすい!

ダクト取付け部・ダクトまわりのシリコン

**ボンド** クリア

注文コード	ご注文数	単価
A3888 #55378	1~9本	¥591 (税込 ¥650)
	10本以上	¥537 (税込 ¥590)

■内容量:330ml ■色調:クリア ■使用温度範囲:-40~150℃ ■主成分:シリコン樹脂系 ■JIS規格 JIS A5758適合品

エコノミーシールパテ

難燃性シールパテをお得な値段で  
薄く延ばして使用可能。

難燃性 無毒性 不乾性

**10個単位 ¥64** (300個ご購入時の単価)

アイボリー 200g

注文コード	ご注文数	単価
10~90個	¥77 (税込 ¥84)	
100~290個	¥73 (税込 ¥80)	
300個以上	¥64 (税込 ¥70)	

■使用温度:-20~80℃/作業温度:0~40℃

マルチシールパテ

伸びが良いため、**INABA DENKO**  
薄く延ばして使用可能。

**¥740** (20個ご購入時の単価)

ダークグレー 1kg

注文コード	ご注文数	単価
1~4個	¥845 (税込 ¥929)	
5~19個	¥802 (税込 ¥882)	
20個以上	¥740 (税込 ¥814)	

■使用温度:-20~80℃/作業温度:0~40℃

ネオシール

不乾性、絶縁性、耐候性に優れた隙間シールの定番品

**¥999** (税込 ¥1,098)

注文コード	ご注文数	単価
1~4個	¥883 (税込 ¥971)	
5~19個	¥820 (税込 ¥902)	
20個以上	¥769 (税込 ¥845)	

注文コード	ご注文数	単価
1~4個	¥999 (税込 ¥1,098)	
5~19個	¥907 (税込 ¥997)	
20個以上	¥866 (税込 ¥952)	

■耐熱性:80℃ 72hr / 耐寒性:-20℃ 72hr

### 入線潤滑材

強力噴射&シリコン配合でケーブルへのダメージが少ない

- シリコン入りでスルスル滑る
- パイプの奥まで飛ぶ「強力噴射」
- 先端が曲がるフレキシブルで、狭い場所にも噴射可能

泡が見えるから無駄が少なくシリコン配合でダメージも少ない

- シリコン入りでスルスル滑る
- 散布した場所が分かりやすく、無駄なく使える
- 泡スプレー式で、「飛散せず無駄が無い」「垂れにくい」「汚れない」

無害潤滑材 液状タイプ 乾いた後もよく滑る

- ノンシリコン

**スプレータイプ**

狭い場所にも曲がって入るフレキシブル採用

**DENSAN**

注文コード	ご注文数	単価
A0775 BJ-420	1~4缶	¥1,482 (税込 ¥1,630)
	5~23缶	¥1,437 (税込 ¥1,580)
	24缶以上	¥1,391 (税込 ¥1,530)

■内容量：420ml

**スプレータイプ**

噴射場所が分かりやすい

**DENSAN**

注文コード	ご注文数	単価
A1224 AC-4200	1~4缶	¥1,746 (税込 ¥1,920)
	5~23缶	¥1,682 (税込 ¥1,850)
	24缶以上	¥1,637 (税込 ¥1,800)

■内容量：420ml

**液状タイプ**

**DENSAN**

注文コード	ご注文数	単価
A0303 ND-55S	1~9個	¥1,610 (税込 ¥1,770)
	10個以上	¥1,564 (税込 ¥1,720)

■内容量：500ml

### 通線工具(釣り竿タイプ)

#### ジョイント釣り名人

**DENSAN** 中空壁・狭い天井やケーブルラック等の通線に最適。かんたんロッド継ぎ足し

**別途送料**

**1.0m×5本**

ロッド径:φ4 色:イエロー

注文コード	ご注文数	単価
A3007 JF-450	1セット	¥6,550 (税込 ¥7,205)

**別途送料**

**1.8m×3本**

ロッド径:φ4 色:オレンジ

注文コード	ご注文数	単価
A8980 JF-454	1セット	¥7,190 (税込 ¥7,909)

**別途送料**

**1.8m×5本**

ロッド径:φ4 色:オレンジ

注文コード	ご注文数	単価
A4406 JF-490	1セット	¥11,920 (税込 ¥13,112)

### ケーブルフィッシャー

**DENSAN** しなりにくく、強い！天井、床下、狭い場所、高い場所の配線ケーブル索引作業に便利な工具です。

**最高性能モデル**  
竿部分がカーボンを採用！高強度で軽量な高品質タイプ

伸長時長さ：8m / 10m  
収納時長さ：41cm / 53cm

注文コード	ご注文数	単価
A4745 DVF-8000	1本	¥31,480 (税込 ¥34,628)
	1~2本	¥52,100 (税込 ¥57,310)
N1093 DVF-10000	3~5本	¥51,000 (税込 ¥56,100)
	6本以上	¥48,800 (税込 ¥53,680)

**最高硬度・強度モデル**  
強化カーボンクロスシステム採用！たわみが少なく目標に真直ぐ届く！

伸長時長さ：6m  
収納時長さ：43.5cm

注文コード	ご注文数	単価
T8771 DXF-6000	1本	¥26,110 (税込 ¥28,721)

### 呼線 コブラヘッドスチール

ヘッドの角度を調整して障害物を乗り越える角度調整式

天井裏の通線作業に

適用ケーブル  
・入線ロープ  
・LANケーブル  
・同軸ケーブル  
・VVFケーブル

**DENSAN**

注文コード	ご注文数	単価
Q1396 CBL-150-HLA	1巻	¥14,130 (税込 ¥15,543)

■ロッド断面：1.0×10mm ■ロッド有効長：12m

**DENSAN** 先端が極細仕様で良く通る！曲がりの多い、細いパイプも楽々通管。ワイヤーは錆びにくいステンレス製

**先端極細 業界No.1**

単線ツイスト型  
φ3.5mm

注文コード	ご注文数	単価
A6329 GX-3530J	1~2巻	¥7,404 (税込 ¥8,144)
	3巻以上	¥7,194 (税込 ¥7,913)

■重量：0.58Kg  
■収納ケース付

先端：φ4.3mm  
長さ：30m

単線ツイスト型  
φ4.0mm

注文コード	ご注文数	単価
A2691 BX-4030J	1~2巻	¥5,254 (税込 ¥5,779)
	3巻以上	¥5,054 (税込 ¥5,559)

■重量：0.74Kg  
■収納ケース付

先端：φ5.0mm  
長さ：30m

三段階に太くなる  
φ3.5/φ4.0/φ4.5

注文コード	ご注文数	単価
A6730 SXJ-3545-30	1巻	¥10,080 (税込 ¥11,088)

■重量：0.56kg

先端：φ7.0mm  
長さ：30m

正規型番の検索では情報が出てきません！

防犯カメラレコーダー → 設置会社様 (再販しやすい) → エンドユーザー様

注文コードで販売 → 正規型番で販売

カタログは注文コードのみ記載のため正規型番についてはお問合せください

e431 防犯カメラの使用アイコン一覧

2MP	2MP HD-TVI
4MP	5MP HD-TVI
5MP	8MP HD-TVI
8MP	

カメラの画素数です。数値が大きくなればなるほど解像度が高く高画質となり画像を鮮明に撮影できます。「2MP」は、200万画素をあらわします。「HD-TVI」は、HD-TVI専用出力カメラです。

レンズ 1.05mm	パリアフォーカル 2.8-12mm
レンズ 2.8mm	パリアフォーカル 2.7-13.5mm

レンズの焦点距離をあらわします。パリアフォーカルは、可変焦点レンズで、ズーム比率を変えても自動的に焦点を合わせます。パリアフォーカル文字下ワイド端-テレ端の焦点距離です。

画角103°	画角 32.1-103°
画角104°	画角 26-95°

水平の視野角をあらわします。広角レンズであれば広く、ズームレンズであれば狭くなります。00-00°は、テレ端-ワイド端の視野角です。

**PTZ (パン・チルト・ズーム)**

PTZはパン(Panoramac)・チルト(Tilt)・ズーム(Zoom)の略で、遠隔操作でカメラの首振りやズームを制御出来ます。PTは首振りのみです。

IP66	IK08
IP67	IK10
IP68	

IPは「防塵・防水性能」、IKは「耐衝撃性能」のレベルをあらわしています。屋外に設置する場合は、IP66以上が望ましいです。IK10は、1.8キログラムの重さが約1メートルの高さから落下した際の衝撃にも耐えられることを示します。

**DAY&NIGHT**

暗所で、赤外線照射にて撮影できます。昼間はカラーで撮影をし、夜になって暗くなると自動的に赤外線(IR)ライトを照射し、モノクロ撮影に切り替え感度を良くすることで、夜でも撮影可能です。

**24h FCview**

24Hカラー

夜間や薄暗い中でも、先進的なレンズと高性能センサーを使用し、補助照明と組み合わせることで、細部まで色鮮やかに映し出すことができます。

**HVDT**

AIによるHVD(Human&VehicleDetection)テクノロジー搭載で人物車両を特定して検知可能です。木の葉のゆれや、小動物の動きに感わされることなく人や車を検知、誤報を大幅に削減できます。

PoC.at	PoE
PoC.af	

同軸ケーブルやLANケーブルを介して、電力を重量(ちょうじょう)し、給電をする機能です。近くに電源の無い場所にカメラを設置したい場合に便利です。

microSD スロット
マイク内蔵
スピーカー

カメラ本体に装備している機能です。映像記録用のマイクロSDカードを挿入するスロットや音声監視可能なマイク内蔵、また双方向通話可能なスピーカーを内蔵していることをあらわします。

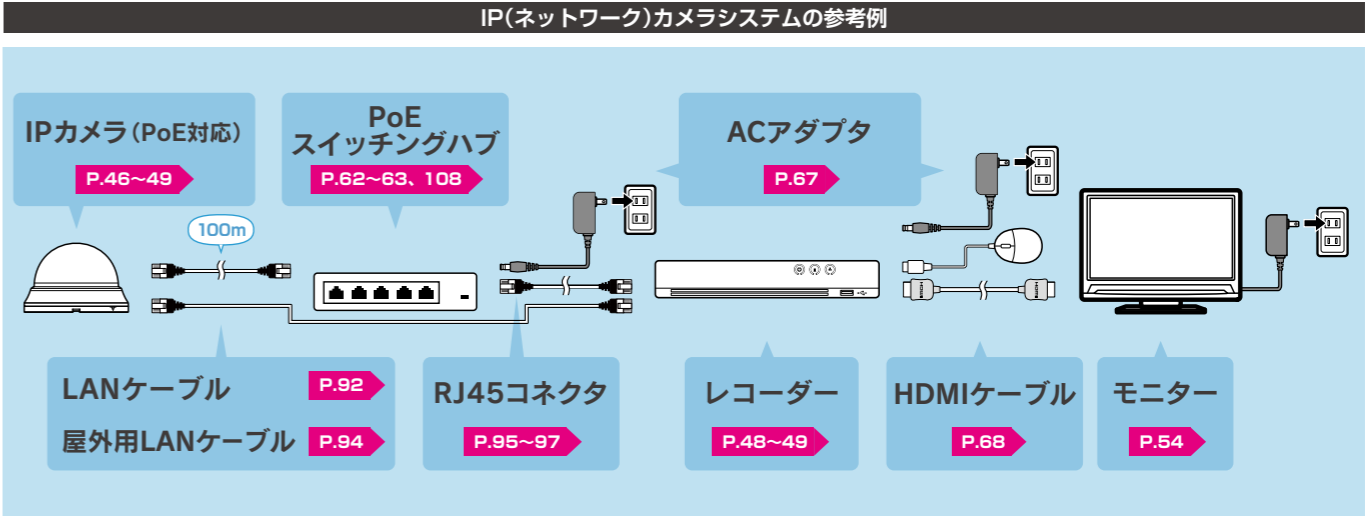

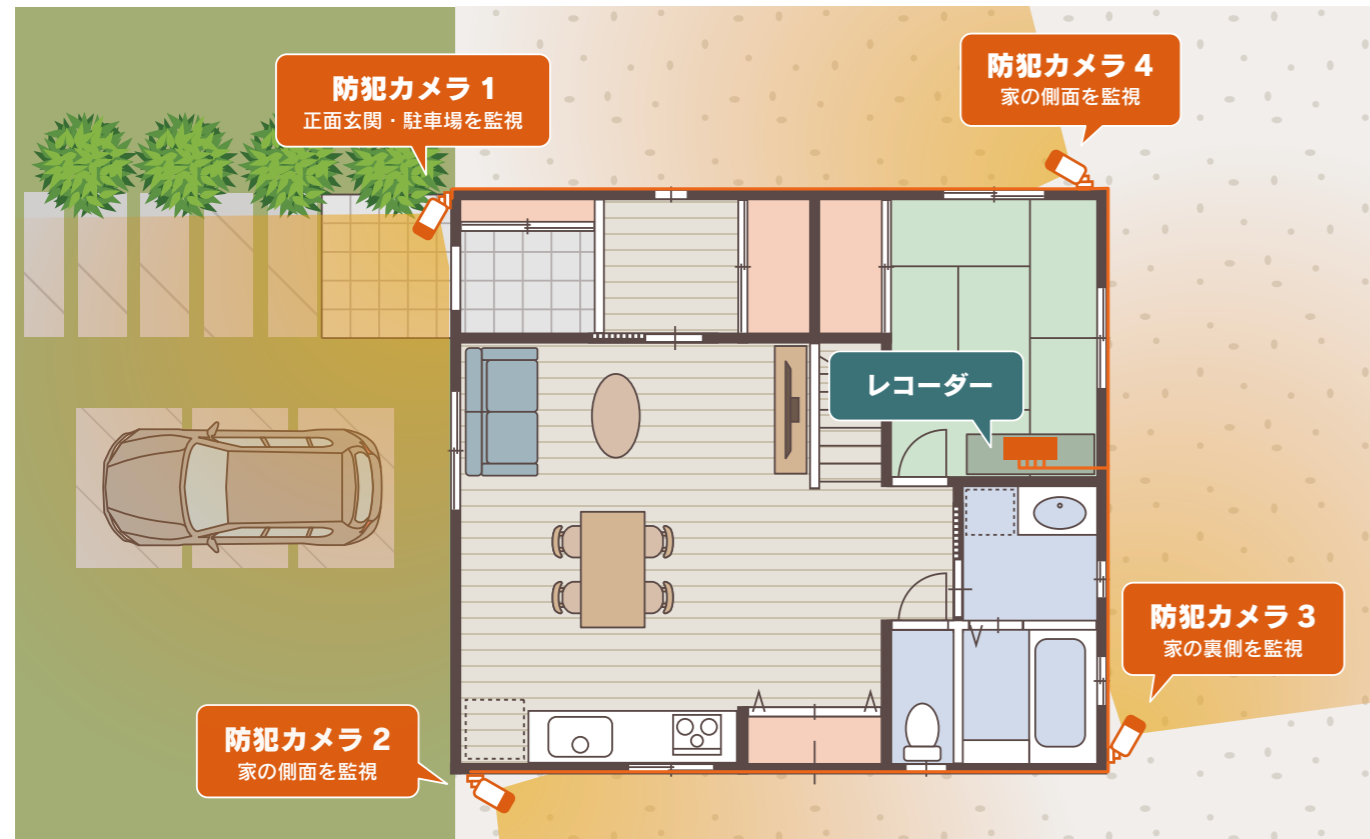

一番手ごろな価格で屋外を4か所録画したい！  
どんな組み合わせがおすすめ？

# 防犯カメラ お手ごろな組み合わせ商品案

\* このページの金額は、総配線距離を100m、防犯カメラを4台設置した場合の換算です。  
\* 価格は税込の金額になります。

## IP カメラ

おすすめ組み合わせ商品合計 **90,104 円**

ネットワークカメラとも言われますが、カメラとコンピューターが一体化したカメラです。LAN ケーブルを通じて映像を送るため伝送による映像の劣化がほとんどありません。レコーダーの専用 PoE ポートから配線をすれば、カメラ設置場所に電源工事は不要です。

<b>カメラ</b> 200 万画素 / 屋外設置可能  10,780 円 × 4 台 = <b>43,120 円</b> B1023 P.47 掲載	<b>レコーダー</b> 4 入力 / 記憶容量：2TB  42,680 円 × 1 台 = <b>42,680 円</b> E1861 P.48 掲載	<b>ケーブルコネクタ</b> Cat.5e RJ45 コネクタ  1,628 円 × $\frac{8}{100}$ 個 <sup>*1</sup> = <b>131 円</b> A3944 P.95 掲載	<b>おすすめケーブル</b> Cat.5eLAN ケーブル  12,518 円 × $\frac{100}{300}$ m <sup>*2</sup> = <b>4,173 円</b> A3003 P.92 掲載
---	--	--	---

\*1 A3944 ケーブルコネクタは 100 個単位の販売になります。 \*2 A3003 ケーブルは 300m 定尺の販売になります。

## アナログカメラ

おすすめ組み合わせ商品合計 **71,316 円**

カメラのアナログ映像出力を同軸ケーブルで配線し、レコーダーに記録するシステムです。カメラ設置場所に電源が必要ですが、比較的安価に簡単設置できます。

<b>カメラ</b> 200 万画素 / 屋外設置可能  7,128 円 × 4 台 = <b>28,512 円</b> A5559 P.51 掲載	<b>レコーダー</b> 4 入力 / 記憶容量：2TB  29,480 円 × 1 台 = <b>29,480 円</b> Y4661 P.51 掲載	<b>ケーブルコネクタ</b> 3C-2V 用 BNC コネクタ  126 円 × 8 個 <sup>*3</sup> = <b>1,008 円</b> A0979 P.65 掲載	<b>おすすめケーブル</b> 3C-2V 同軸ケーブルとアラーム線の複合線 / 配線が便利！  20,878 円 × $\frac{100}{250}$ m <sup>*4</sup> = <b>8,352 円</b> A7156 P.64 掲載
<b>電源線用コネクタ オス</b> 電源線に接続し、カメラの電源入力端子に接続  126 円 × 4 個 = <b>504 円</b> A2348 P.67 掲載	<b>電源線用コネクタ メス</b> 電源線に接続し、分岐ケーブルの出力端子に接続  126 円 × 4 個 = <b>504 円</b> A1176 P.67 掲載	<b>12V4A AC アダプタ</b> 複数の防犯カメラへ電源供給可能  2,398 円 × 1 個 = <b>2,398 円</b> M3098 P.67 掲載	<b>電源 4 分岐ケーブル</b> 複数台のカメラを1つのACアダプタで電源供給可能  558 円 × 1 個 = <b>558 円</b> A0548 P.67 掲載

\*3 A0979 ケーブルコネクタは 10 個単位の販売になります。 \*4 A7156 ケーブルは 250m 定尺の販売になります。

## アナログカメラ (PoC タイプ)

おすすめ組み合わせ商品合計 **80,335 円**

カメラのアナログ映像出力を同軸ケーブルで配線し、レコーダーに記録するシステムですが、同軸ケーブルを通じてレコーダーから電源供給可能なので、カメラ設置場所に電源工事は不要です。

<b>カメラ</b> 200 万画素 / 屋外設置可能  7,128 円 × 4 台 = <b>28,512 円</b> T0522 P.53 掲載	<b>レコーダー</b> 4 入力 / 記憶容量：2TB  47,080 円 × 1 台 = <b>47,080 円</b> X1350 P.53 掲載	<b>ケーブルコネクタ</b> 3C-2V 用 BNC コネクタ  126 円 × 8 個 <sup>*3</sup> = <b>1,008 円</b> A0979 P.65 掲載	<b>おすすめケーブル</b> 3C-2B 同軸ケーブル  14,938 円 × $\frac{100}{400}$ m <sup>*5</sup> = <b>3,735 円</b> A1267 P.65 掲載
--	--	--	---

\*5 A0548 ケーブルは 400m 定尺の販売になります。

### その他のおすすめ商品は こちら

 21.5 インチ型モニター D1768 P.54 掲載	 7 インチ現場用 CCTV テスター J0657 P.60 掲載
---	--

同軸ケーブル  
テレビ用接続  
アダプター  
混合器  
分岐器  
アンテナケーブル  
アンテナ  
アンテナ金具  
配線補助パーツ  
防犯工事  
HDMI  
光ファイバー  
融着接続機  
電話・LAN  
ネットワーク  
太陽光発電  
電源接続系  
配線器材  
コンセント  
電源タップ  
工具

同軸ケーブル  
テレビ用接続  
アダプター  
混合器  
分岐器  
アンテナケーブル  
アンテナ  
アンテナ金具  
配線補助パーツ  
防犯工事  
HDMI  
光ファイバー  
融着接続機  
電話・LAN  
ネットワーク  
太陽光発電  
電源接続系  
配線器材  
コンセント  
電源タップ  
工具

IP(ネットワーク)カメラ 比較表

注文コード	解像度	レンズ	防塵防水等級 耐衝撃性能	夜間映像	ライト 照射距離	マイク 内蔵	μSDカード スロット	AI 搭載	PoE 対応	掲載
<b>B2083</b>	8MP	F1.6 2.8mm 固定	IP67	モノクロ	40m	○	○ (最大256GB)	○	○	P.48
<b>N1347</b>	4MP	F1.0 2.8mm 固定	IP67	カラー	40m	○	○ (最大512GB)	○	○	P.48
<b>B2043</b>	4MP	F1.6 2.8mm 固定	IP67	モノクロ	40m	○	○ (最大256GB)	○	○	P.48
<b>M1105</b>	4MP	F1.0 2.8mm 固定	IP67	カラー	30m	○	○ (最大256GB)	×	○	P.47
<b>B2623</b>	2MP	F1.6 2.8~12mm 電動AF	IP67 IK10	モノクロ	60m	×	○ (最大256GB)	○	○ (PoE+)	P.47
<b>B2023</b>	2MP	F1.6 2.8mm 固定	IP67	モノクロ	40m	○	○ (最大256GB)	○	○	P.47
<b>B1623</b>	2MP	F1.6 2.8~12mm 電動AF	IP67	モノクロ	50m	×	○ (最大256GB)	×	○	P.47
<b>E5819</b>	2MP	F1.0 2.8mm固定	IP67	カラー	30m	○	○ (最大256GB)	×	○	P.47
<b>B1023</b>	2MP	F2.0 2.8mm 固定	IP67	モノクロ	30m	×	×	×	○	P.47
<b>D2183</b>	8MP	F1.6 2.8mm固定	IP67 IK10	モノクロ	30m	○	○ (最大256GB)	○	○	P.48
<b>F8261</b>	4MP	F1.0 2.8mm 固定	IP67 IK10	カラー	30m	○(+入出力端子あり)	○ (最大512GB)	○	○	P.48
<b>D5705</b>	4MP	F1.5 2.8~12mm	IP66 IK10	モノクロ	20m	○(+入出力端子あり)	○ (最大256GB)	×	○	P.47
<b>D2143</b>	4MP	F1.6 2.8mm 固定	IP67 IK10	モノクロ	30m	○	○ (最大256GB)	○	○	P.48
<b>R2387</b>	4MP	F1.0 2.8mm 固定	IP67 IK10	カラー	30m	○	○ (最大256GB)	×	○	P.47
<b>D2723</b>	2MP	F1.6 2.8~12mm 電動AF	IP67 IK10	モノクロ	40m	×	○ (最大256GB)	○	○	P.47
<b>D2123</b>	2MP	F1.6 2.8mm 固定	IP67 IK10	モノクロ	30m	○	○ (最大256GB)	○	○	P.47
<b>D1723</b>	2MP	F1.6 2.8~12mm 電動AF	IP67 IK10	モノクロ	30m	×	○ (最大256GB)	×	○	P.47
<b>L0641</b>	2MP	F1.0 2.8mm固定	IP67 IK08	カラー	30m	○	○ (最大256GB)	×	○	P.47
<b>D1123</b>	2MP	F2.0 2.8mm 固定	IP67 IK10	モノクロ	30m	×	×	×	○	P.47

パノラマ

<b>W4293</b>	8MP	2 x F1.0 4mm 固定	IP67	カラー	40m	○(+入出力端子あり)	○ (最大512GB)	○	○	P.49
<b>J3389</b>	4MP	2 x F1.0 2.8mm 固定	IP67	カラー	40m	○(+入出力端子あり)	○ (最大512GB)	○	○	P.49
<b>L3009</b>	4MP	2 x F1.0 2.8mm 固定	IP67	カラー	30m	○(+入出力端子あり)	○ (最大512GB)	○	○	P.49

フィッシュアイ

<b>B3566</b>	5MP	F2.2 1.05mm 固定	---	モノクロ	8m	○	○ (最大128GB)	○	○	P.49
--------------	-----	----------------------	-----	------	----	---	----------------	---	---	------

micro SDカード

128GB			256GB		
128GB	140MB/秒	注文コード ご注文数 単価	256GB	150MB/秒	注文コード ご注文数 単価
		<b>V1449</b> 1個 <b>¥1,591</b> (税込 ¥1,750)			<b>K2776</b> 1個 <b>¥2,982</b> (税込 ¥3,280)

IP(ネットワーク)カメラ

2MP

低コストでシンプル。最大2MP解像度での記録が可能！

 <b>2MP</b> レンズ 2.8mm <b>PoE</b> <b>IP67</b>	 <b>2MP</b> レンズ 2.8mm <b>PoE</b> <b>IP67</b> <b>IK10</b>	 <b>2MP</b> パリフォーカル 2.8-12mm <b>PoE</b> <b>IP67</b>	 <b>2MP</b> パリフォーカル 2.8-12mm <b>PoE</b> <b>IP67</b> <b>IK10</b>
注文コード ご注文数 単価 <b>B1023</b> 1個 <b>¥9,800</b> (税込 ¥10,780)	注文コード ご注文数 単価 <b>D1123</b> 1個 <b>¥10,800</b> (税込 ¥11,880)	注文コード ご注文数 単価 <b>B1623</b> 1個 <b>¥20,800</b> (税込 ¥22,880)	注文コード ご注文数 単価 <b>D1723</b> 1個 <b>¥20,800</b> (税込 ¥22,880)

高度なレンズと高性能センサーで24時間カラフルな映像を実現

**24h FCview**

<b>2MP</b>	レンズ 2.8mm	<b>24Hカラー</b>
<b>PoE</b>	<b>IP67</b>	マイク内蔵

注文コード	ご注文数	単価
<b>E5819</b>	1個	<b>¥12,800</b> (税込 ¥14,080)

高度なレンズと高性能センサーで24時間カラフルな映像を実現

**24h FCview**

<b>2MP</b>	レンズ 2.8mm	<b>24Hカラー</b>
<b>PoE</b>	<b>IP67</b>	<b>IK08</b>
		マイク内蔵

注文コード	ご注文数	単価
<b>L0641</b>	1個	<b>¥12,800</b> (税込 ¥14,080)

4MP

細部や顔の特徴をより正確に捉えることができる400万画素IPカメラ

**24h FCview**

<b>4MP</b>	レンズ 2.8mm	<b>24Hカラー</b>
<b>PoE</b>	<b>IP67</b>	マイク内蔵

ご注文数	単価
<b>M1105</b> 1個	<b>¥16,800</b> (税込 ¥18,480)

4MP ミニPTZネットワークカメラ

4倍ズーム機能とパン・チルト機能搭載。遠隔で自在に広範囲な撮影が可能

**PTZ(パン・チルト・ズーム)**

<b>4MP</b>	パリフォーカル 2.8-12mm	<b>DAY&amp;NIGHT</b>
<b>PoE</b>	<b>IP66</b>	<b>IK10</b>
		マイク内蔵

注文コード	ご注文数	単価
<b>D5705</b>	1個	<b>¥31,800</b> (税込 ¥34,980)

AI搭載 IP(ネットワーク)カメラ

**HVDT**

AIによるHVD(Human&Vehicle Detection)テクノロジー搭載で人物車両を特定して検知可能。木の葉のゆれや、小動物の動きに感わされることなく人や車を検知、誤報を大幅に削減できます。

AI搭載 2MP		AI搭載 2MP パリフォーカル	
 <b>2MP</b> レンズ 2.8mm <b>PoE</b> <b>IP67</b>	 <b>2MP</b> レンズ 2.8mm <b>PoE</b> <b>IP67</b> <b>IK10</b>	 <b>2MP</b> パリフォーカル 2.8-12mm <b>PoE</b> <b>IP67</b>	 <b>2MP</b> パリフォーカル 2.8-12mm <b>PoE</b> <b>IP67</b> <b>IK10</b>
注文コード ご注文数 単価 <b>B2023</b> 1個 <b>¥18,800</b> (税込 ¥20,680)	注文コード ご注文数 単価 <b>D2123</b> 1個 <b>¥18,800</b> (税込 ¥20,680)	注文コード ご注文数 単価 <b>B2623</b> 1個 <b>¥33,800</b> (税込 ¥37,180)	注文コード ご注文数 単価 <b>D2723</b> 1個 <b>¥33,800</b> (税込 ¥37,180)



AI搭載 4MP

4MPの高画質だから、拡大表示でも鮮明に、遠距離からでも鮮明な画像

**HVDT**

4MP レンズ 2.8mm DAY&NIGHT

PoE IP67

microSD スロット マイク内蔵 人車分類

注文コード	ご注文数	単価
B2043	1個	¥20,800 (税込 ¥22,880)

■映像出力: 2688×1520p ■最大消費電力(W): 7以下 ■寸法(mm): φ70×161.7 ■質量(g): 490

**HVDT**

4MP レンズ 2.8mm DAY&NIGHT

PoE IP67 IK10

microSD スロット マイク内蔵 人車分類

注文コード	ご注文数	単価
D2143	1個	¥20,800 (税込 ¥22,880)

■映像出力: 2688×1520p ■最大消費電力(W): 6.5以下 ■寸法(mm): φ121.4×92.2 ■質量(g): 570

4MPの高画質に加えて昼夜を問わず24時間フルカラーの映像でワンランク上のセキュリティを

**FCview HVDT**

4MP レンズ 2.8mm 24Hカラー

PoE IP67

microSD スロット マイク内蔵 人車分類

注文コード	ご注文数	単価
N1347	1個	¥26,800 (税込 ¥29,480)

■映像出力: 2688×1520p ■最大消費電力(W): 7.5以下 ■寸法(mm): 215.2×78.8×78.6 ■質量(g): 695

**FCview HVDT**

4MP レンズ 2.8mm 24Hカラー

PoE IP67 IK10

microSD スロット マイク内蔵 人車分類

注文コード	ご注文数	単価
F8261	1個	¥29,800 (税込 ¥32,780)

■映像出力: 2688×1520p ■最大消費電力(W): 6.5以下 ■寸法(mm): φ121.4×100.1 ■質量(g): 600

AI搭載 8MP

フルハイビジョンの4倍の4K画質だから、広範囲を撮影して細部を拡大しても従来カメラを凌ぐ高画質！  
少ないカメラで広範囲をカバーすることも可能

**HVDT**

8MP レンズ 2.8mm DAY&NIGHT

PoE IP67

microSD スロット マイク内蔵 人車分類

注文コード	ご注文数	単価
B2083	1個	¥26,800 (税込 ¥29,480)

■映像出力: 3840×2160p ■最大消費電力(W): 7.2以下 ■寸法(mm): 70×161.7 ■質量(g): 495

**HVDT**

8MP レンズ 2.8mm DAY&NIGHT

PoE IP67 IK10

microSD スロット マイク内蔵 人車分類

注文コード	ご注文数	単価
D2183	1個	¥26,800 (税込 ¥29,480)

■映像出力: 3840×2160p ■最大消費電力(W): 7.2以下 ■寸法(mm): 121.4×92.2 ■質量(g): 550

PoE対応 ネットワークレコーダー

専用PoEポートに接続で同軸カメラシステム同様に、容易に防犯カメラシステムを構築

- 最大12MP入力対応(8ch・16chの場合。4chは8MP入力対応)。チャンネル数は限定されます
- 電源工事なしに、容易に防犯カメラシステムを構築
- プラグアンドプレイ機能で、自動で接続すぐに映像を確認
- 圧縮率が高く高画質！ さらに長時間の録画も可能
- 映像出力はHDMI・VGA出力に対応
- HDMI出力は、最大4K(3840×2160)@30Hzまで対応

**2MP録画** ※4ch・8chは1080p同時再生可能、16chは720p同時再生可能

**AI機能搭載(人物・車両の分類)**

PoE 4K出力 HDMI VGA

ネットワーク遠隔監視 USBバックアップ H.265 動体検知

4人カメラモデル	HDD	注文コード	ご注文数	単価
4人カメラモデル	2TB	E1861	1個	¥38,800 (税込 ¥42,680)
	4TB	V7712	1個	¥48,800 (税込 ¥53,680)
	■電源: DC48V ■最大消費電力(W): 10(HDD・PoEなし時) ■寸法(mm) W320×D240×H48 ■質量: 1kg以下(HDDなし時)			
8人カメラモデル	2TB	H3802	1個	¥52,800 (税込 ¥58,080)
	4TB	X2232	1個	¥62,800 (税込 ¥69,080)
	6TB (2T+4T)	R7725	1個	¥72,800 (税込 ¥80,080)
	8TB (4T+4T)	D8316	1個	¥82,800 (税込 ¥91,080)
■電源: AC100~240V ■最大消費電力(W): 15(HDD・PoEなし時) ■寸法(mm) W385×D315×H52 ■質量: 3kg以下(HDDなし時)				
16人カメラモデル	2TB	J2372	1個	¥68,800 (税込 ¥75,680)
	4TB	W2155	1個	¥78,800 (税込 ¥86,680)
	8TB (4T+4T)	C7802	1個	¥98,800 (税込 ¥108,680)
■電源: AC100~240V ■最大消費電力(W): 15(HDD・PoEなし時) ■寸法(mm) W385×D315×H52 ■質量: 3kg以下(HDDなし時)				

5MP ドーム型180°フィッシュアイカメラ

魚眼レンズを搭載することで360度の全方位撮影が可能な500万画素フィッシュアイドーム型IP(ネットワーク)カメラ

- 死角をなくすることができるので、1台で監視エリアをカバー可能
- 対応レコーダー、WEBブラウザでレンズ歪みを補正し、様々な表示方法に対応
- ライン越え検知や領域侵入検知にも対応しているため、店舗やオフィス、マンションなど俯瞰して広範囲に監視するのに最適

**HVDT**

5MP レンズ 1.05mm DAY&NIGHT

PoE

microSD スロット マイク内蔵

注文コード	ご注文数	単価
B3566	1個	¥31,800 (税込 ¥34,980)

■映像出力: 2560×1920p ■最大消費電力(W): 7.5以下 ■寸法(mm): φ119.9×41.2 ■質量(g): 320



FC View 180度パノラマ IPカメラ

デュアルレンズで水平画角180°の広視野パノラマIP(ネットワーク)カメラ。高度なレンズと高性能センサーで24時間カラフルな映像を実現

**FCview HVDT**

4MP レンズ 2.8mm 24Hカラー

PoE IP67

microSD スロット マイク内蔵 人車分類

注文コード	ご注文数	単価
L3009	1個	¥35,800 (税込 ¥39,380)

■映像出力: 3040×1368p ■最大消費電力(W): 12.5以下 ■寸法(mm): φ140×145.6 ■質量(g): 920

**FCview HVDT**

4MP レンズ 2.8mm 24Hカラー

PoE IP67

microSD スロット マイク内蔵 人車分類

注文コード	ご注文数	単価
J3389	1個	¥35,800 (税込 ¥39,380)

■映像出力: 3040×1368p ■最大消費電力(W): 12.5以下 ■寸法(mm): 118.6×105.1×306.5 ■質量(g): 1400

**FCview HVDT**

8MP レンズ 4mm 24Hカラー

PoE IP67

microSD スロット マイク内蔵 人車分類

注文コード	ご注文数	単価
W4293	1個	¥55,800 (税込 ¥61,380)

■映像出力: 5120×1440p ■最大消費電力(W): 12.5以下 ■寸法(mm): 118.6×105.1×305.4 ■質量(g): 1420

8K対応 PoEネットワークレコーダー

専用PoEポート接続で容易に、スマートイベント設定やデータ管理も一元化。より高度な防犯カメラシステムの構築に

- 最大8K(32MP)入力対応。チャンネル数は限定されます
- PoE対応、電源工事なしに容易に防犯カメラシステムを構築
- プラグアンドプレイ機能で、自動で接続すぐに映像を確認
- 映像出力はHDMI・VGA独立設定可能
- HDMI出力は、最大8K(7680×4320)@30Hzまで対応
- VCA検知(動体、線越え、侵入など)、ヒートマップ、人数カウントなどカメラのスマート機能の設定をNVRで設定可能
- POS情報連携で、ライブビュー、再生にオーバービュー表示可能

**8MP録画** ※8chは8MP、16chは4MP、32chは1080p同時再生可能

**AI機能搭載(人物・車両の分類)**

PoE 8K出力 HDMI VGA

ネットワーク遠隔監視 USBバックアップ H.265 動体検知

8人カメラモデル	HDD	注文コード	ご注文数	単価
8人カメラモデル	2TB	Y4988	1個	¥82,800 (税込 ¥91,080)
	4TB	V6391	1個	¥92,800 (税込 ¥102,080)
	8TB	D5196	1個	¥112,800 (税込 ¥124,080)
	16TB (8T+8T)	D3252	1個	¥152,800 (税込 ¥168,080)
■電源: AC100V~240V ■最大消費電力(W): 15(HDD・PoEなし時) ■寸法(mm): W385×D315×H52 ■質量: 3kg以下(HDDなし時)				
16人カメラモデル	4TB	H3054	1個	¥112,800 (税込 ¥124,080)
	8TB	V4724	1個	¥132,800 (税込 ¥146,080)
	16TB (8T+8T)	E1686	1個	¥172,800 (税込 ¥190,080)
■電源: AC100V~240V ■最大消費電力(W): 15(HDD・PoEなし時) ■寸法(mm) W385×D315×H52 ■質量: 3kg以下(HDDなし時)				
32人カメラモデル	8TB	C8959	1個	¥181,000 (税込 ¥199,100)
	16TB (8T+8T)	M9744	1個	¥221,000 (税込 ¥243,100)
	32TB (8T×4)	D5010	1個	¥301,000 (税込 ¥331,100)
■電源: AC100V~240V ■最大消費電力(W): 15(HDD・PoEなし時) ■寸法(mm) W445×D400×H75 ■質量: 5kg以下(HDDなし時)				

HDアナログカメラ 比較表

	注文コード	解像度	レンズ	防塵防水等級 耐衝撃性能	夜間映像	ライト 照射距離	マイク 内蔵	映像出力	PoC 対応	掲載
屋外用	 <b>N2454</b>	8MP	2.8mm固定	IP67	カラー	20m	×	HD-TVI	○ PoC.at	P.53
	 <b>F4251</b>	3K	2.8mm固定	IP67	カラー/ モノクロ	白色:20m IR:20m	○	HD-TVI / AHD /CVI / CVBS 切替	×	P.52
	 <b>X8571</b>	5MP	2.7~13.5mm 電動,AF	IP67 IK10	モノクロ	40m	×	HD-TVI	○ PoC.at	P.53
	 <b>W8850</b>	5MP	2.7~13.5mm 電動,AF	IP67	モノクロ	40m	×	HD-TVI	○ PoC.at	P.52
	 <b>D7533</b>	5MP	2.8mm固定	IP67	カラー	20m	×	HD-TVI	○	P.53
	 <b>B4856</b>	5MP	2.8mm固定	IP67	カラー	20m	×	HD-TVI / AHD /CVI / CVBS 切替	×	P.52
	 <b>Y9542</b>	5MP	2.8mm固定	IP67	モノクロ	30m	×	HD-TVI	○	P.53
	 <b>N2313</b>	5MP	2.8mm固定	IP67	モノクロ	30m	×	HD-TVI / AHD /CVI / CVBS 切替	×	P.52
	 <b>X6376</b>	5MP	2.8mm固定	IP67 IK10	モノクロ	20m	×	HD-TVI	○	P.53
	 <b>W9341</b>	2MP	2.8~12.0mm 電動,AF	IP68	カラー	40m	×	HD-TVI	○ PoC.at	P.53
	 <b>B9336</b>	2MP	2.8mm固定	IP67	カラー/ モノクロ	白色:20m IR:20m	○	HD-TVI / AHD /CVI / CVBS 切替	×	P.51
	 <b>N9429</b>	2MP	2.8mm固定	IP68	カラー	20m	×	HD-TVI / AHD /CVI / CVBS 切替	×	P.51
	 <b>T0522</b>	2MP	2.8mm固定	IP66	モノクロ	20m	×	HD-TVI	○	P.53
	 <b>A5559</b>	2MP	2.8mm固定	IP67	モノクロ	30m	×	HD-TVI / AHD /CVI / CVBS 切替	×	P.51
	 <b>C5273</b>	2MP	2.8mm固定	IP66	モノクロ	30m	×	HD-TVI	○	P.53
屋内用	 <b>L7037</b>	3K	2.8mm固定	---	カラー/ モノクロ	白色:20m IR:20m	○	HD-TVI / AHD /CVI / CVBS 切替	×	P.52
	 <b>F6762</b>	5MP	2.8mm固定	---	モノクロ	20m	×	HD-TVI / AHD /CVI / CVBS 切替	×	P.52
	 <b>B9262</b>	2MP	3.6mm固定 電動パンチルト	---	カラー	20m	×	HD-TVI	×	P.51
	 <b>H8892</b>	2MP	2.8mm固定	---	カラー/ モノクロ	白色:20m IR:20m	○	HD-TVI / AHD /CVI / CVBS 切替	×	P.51
	 <b>A1227</b>	2MP	2.8mm固定	---	モノクロ	20m	×	HD-TVI / AHD /CVI / CVBS 切替	×	P.51

### 屋内用カメラ

コンパクトだから室内に置いてても圧迫感無し  
1台で広範囲の撮影が可能

**2MP**  
画角103°  
レンズ 2.8mm  
DAY&NIGHT



アダプターは別売りです。P.54にて掲載しております。

カメラ種類	注文コード	ご注文数	単価
屋内用	<b>A1227</b>	1台	<b>¥4,980</b> (税込 ¥5,478)

■映像出力: 1920×1080p ■最大消費電力(W): 4以下 ■寸法(mm): φ98×65.4 ■質量(g): 148

### 2MP 防犯カメラ

雨にも強いIP67

**IP67**  
**2MP**  
画角104°  
レンズ 2.8mm  
DAY&NIGHT



アダプターは別売りです。P.54にて掲載しております。

カメラ種類	注文コード	ご注文数	単価
屋外用	<b>A5559</b>	1台	<b>¥6,480</b> (税込 ¥7,128)

■映像出力: 1920×1080p ■最大消費電力(W): 4以下 ■寸法(mm): 58×61×163 ■質量(g): 340

### ハイブリットライト FC View 屋外用カメラ

白色・赤外線の高ブリットライトを搭載し、夜間撮影に柔軟に対応

**24h FCview**  
**IP67**  
**24Hカラー**  
**2MP**  
画角105°  
レンズ 2.8mm  
マイク内蔵



アダプターは別売りです。P.54にて掲載しております。

カメラ種類	注文コード	ご注文数	単価
屋外用	<b>B9336</b>	1台	<b>¥8,800</b> (税込 ¥9,680)

■映像出力: 1920×1080p ■最大消費電力(W): 2.9以下 ■寸法(mm): 161.1×68.4×65.2 ■質量(g): 395

### FC View 屋外用カメラ

暗所でも安定したカラー映像

**24h FCview**  
**IP68**  
**24Hカラー**  
**2MP**  
レンズ 2.8mm



アダプターは別売りです。P.54にて掲載しております。

カメラ種類	注文コード	ご注文数	単価
屋外用	<b>N9429</b>	1台	<b>¥11,800</b> (税込 ¥12,980)

■映像出力: 1920×1080p ■最大消費電力(W): 3.1以下 ■寸法(mm): 68.4×65.2×161.1 ■質量(g): 390

### FC View パンチルトカメラ

パンやチルトの操作が可能、  
マイク音声も映像に重畳、同軸一本で!

**24h FCview**  
**PT**  
**24Hカラー**  
**2MP**  
画角83°  
レンズ 3.6mm



アダプターは別売りです。P.54にて掲載しております。

カメラ種類	注文コード	ご注文数	単価
屋内用	<b>B9262</b>	1台	<b>¥9,800</b> (税込 ¥10,780)

■映像出力: 1920×1080p ■最大消費電力(W): 7.4以下 ■寸法(mm): φ123.7×110.8 ■質量(g): 290

### ハイブリットライト FC View 屋内用カメラ

白色・赤外線の高ブリットライトを搭載し、夜間撮影に柔軟に対応

**24h FCview**  
**24Hカラー**  
**2MP**  
画角105°  
レンズ 2.8mm  
マイク内蔵



アダプターは別売りです。P.54にて掲載しております。

カメラ種類	注文コード	ご注文数	単価
屋内用	<b>H8892</b>	1台	<b>¥7,800</b> (税込 ¥8,580)

■映像出力: 1920×1080p ■最大消費電力(W): 2.9以下 ■寸法(mm): φ85.02×81.25 ■質量(g): 155

### 2MP録画対応 防犯カメラ用録画機 マルチフォーマット対応

圧縮率が高く高画質! さらに長時間録画できる!

- HD-TVI、AHD、HDCVIの最大4MP入力に対応
- H.265Pro+/H.265Pro/H.265/H.264+/H.264の圧縮方式
- IPカメラ接続は、4入力モデル最大5ch、8入力モデル最大10ch、16入力モデル最大18ch可能。入力解像度は最大6MPまで
- VCA(ビデオコンテンツ分析)イベントをサポート

**2MP録画 AI機能搭載(人物・車両の分析)**

HD-TVI AHD HDCVI CVBS IP

ネットワーク遠隔監視 USBバックアップ H.265 Pro+ 動体検知 顔キャプチャ



**2TB (税抜) ¥26,800**  
4入力モデル (4入力2TBをご注文時の単価)

HD-TVI・AHD・HDCVI、アナログカメラを接続、録画することができます。  
IPカメラ(ネットワークカメラ)の入力にも対応し、IPカメラを登録して録画することが可能で、ネットワークビデオレコーダーのような使い方も出来るハイブリットタイプです。

#### 4入力モデル

HDD	注文コード	ご注文数	単価
2TB	<b>Y4661</b>	Y4661 1台	<b>¥26,800</b> (税込 ¥29,480)
4TB	<b>M1855</b>	M1855 1台	<b>¥34,800</b> (税込 ¥38,280)

■電源: DC12V ■最大消費電力(W): 18(HDDなし時) ■寸法(mm)W315×D242×H45 ■質量: 1.16kg(HDDなし時)

#### 8入力モデル

HDD	注文コード	ご注文数	単価
2TB	<b>F5174</b>	F5174 1台	<b>¥36,800</b> (税込 ¥40,480)
4TB	<b>X4933</b>	X4933 1台	<b>¥44,800</b> (税込 ¥49,280)

■電源: DC12V ■最大消費電力(W): 18(HDDなし時) ■寸法(mm)W315×D242×H45 ■質量: 1.78kg(HDDなし時)

#### 16入力モデル

HDD	注文コード	ご注文数	単価
2TB	<b>R2108</b>	R2108 1台	<b>¥56,800</b> (税込 ¥62,480)
4TB	<b>H4028</b>	H4028 1台	<b>¥64,800</b> (税込 ¥71,280)

■電源: DC12V ■最大消費電力(W): 24(HDDなし時) ■寸法(mm)W315×D242×H45 ■質量: 2kg(HDDなし時)

#### 16入力モデル

HDD	注文コード	ご注文数	単価
6TB(2T+4T)	<b>H8802</b>	H8802 1台	<b>¥71,800</b> (税込 ¥78,980)
8TB(4T+4T)	<b>Q9833</b>	Q9833 1台	<b>¥81,800</b> (税込 ¥89,980)

■電源: DC12V ■最大消費電力(W): 40(HDDなし時) ■寸法(mm)W380×D320×H48 ■質量: 2kg(HDDなし時)

アダプターは別売りです。P.54 にて掲載しております。

### 5MP 防犯カメラ

#### 屋内用カメラ

##### 5MP高画質対応ドーム型カメラ

**5MP**  
**レンズ 2.8mm**  
**DAY&NIGHT**



500万画素20fps(TVI/AHD)、400万画素30fps、200万画素30fps(TVI)の映像出力が切替可能。OSDメニューを操作できるUTC機能に対応。

カメラ種類 注文コード ご注文数 単価  
**屋内用 F6762** 1台 **¥5,980**  
 (税込 ¥6,578)

■映像出力: 最大5MP(2560×1944)、デフォルトは4MP ■最大消費電力(W): 4.3W以下 ■寸法(mm): φ98×65.4 ■質量(g): 148

### 5MP 防犯カメラ

#### 屋外用カメラ

##### 5MP高画質対応屋外カメラ

**IP67**  
**5MP**  
**レンズ 2.8mm**  
**DAY&NIGHT**



500万画素20fps(TVI/AHD)、400万画素30fps、200万画素30fps(TVI)の映像出力が切替可能。OSDメニューを操作できるUTC機能に対応。

カメラ種類 注文コード ご注文数 単価  
**屋外用 N2313** 1台 **¥7,480**  
 (税込 ¥8,228)

■映像出力: 最大5MP(2560×1944)、デフォルトは4MP ■最大消費電力(W): 4.3W以下 ■寸法(mm): 60.9×57.9×138.8 ■質量(g): 258

### ハイブリッドライト FC View 屋外用カメラ

##### 3K 5MP対応屋外カメラ

**24h FCview** **NEW**

**IP67**  
**24Hカラー**  
**5MP 3K**  
**画角110°**  
**レンズ 2.8mm**  
**マイク内蔵**



500万画素20fps(TVI/AHD)、400万画素30fps、200万画素30fps(TVI)の映像出力が切替可能。OSDメニューを操作できるUTC機能に対応。

カメラ種類 注文コード ご注文数 単価  
**屋外用 F4251** 1台 **¥9,800**  
 (税込 ¥10,780)

■映像出力: 最大5MP(2960×1665) ■最大消費電力(W): 3.9W以下 ■寸法(mm): 161.1×70×70 ■質量(g): 400

### 5MP 防犯カメラ

#### 屋外用 パリフォーカルカメラ

##### 5MP高画質屋外パリアフォーカルカメラ

**PoC.at**  
**IP67**  
**5MP HD-TVI**  
**画角 26-95°**  
**パリアフォーカル 2.7-13.5mm**  
**DAY&NIGHT**



500万画素20fps(TVI/AHD)、400万画素30fps、200万画素30fps(TVI)の映像出力が切替可能。OSDメニューを操作できるUTC機能に対応。

カメラ種類 注文コード ご注文数 単価  
**屋外用 W8850** 1台 **¥19,800**  
 (税込 ¥21,780)

■映像出力: 最大5MP(2560×1944)、デフォルトは4MP ■最大消費電力(W): 8.7W以下 ■寸法(mm): 84.5×92×255.1 ■質量(g): 677

### FC View 屋外用カメラ

##### 昼夜を問わず24時間5MPのカラー映像

**24h FCview**

**IP67**  
**24Hカラー**  
**5MP**  
**レンズ 2.8mm**



500万画素20fps(TVI/AHD)、400万画素30fps、200万画素30fps(TVI)の映像出力が切替可能。OSDメニューを操作できるUTC機能に対応。

カメラ種類 注文コード ご注文数 単価  
**屋外用 B4856** 1台 **¥12,800**  
 (税込 ¥14,080)

■映像出力: 最大5MP(2560×1944)、デフォルトは4MP ■最大消費電力(W): 3.5W以下 ■寸法(mm): 68×70×168.2 ■質量(g): 360

### ハイブリッドライト FC View 屋内用カメラ

##### 3K 5MP対応屋内用タレット型カメラ

**24h FCview** **NEW**

**24Hカラー**  
**5MP 3K**  
**画角110°**  
**レンズ 2.8mm**  
**マイク内蔵**



500万画素20fps(TVI/AHD)、400万画素30fps、200万画素30fps(TVI)の映像出力が切替可能。OSDメニューを操作できるUTC機能に対応。

カメラ種類 注文コード ご注文数 単価  
**屋内用 L7037** 1台 **¥8,800**  
 (税込 ¥9,680)

■映像出力: 最大5MP(2960×1665) ■最大消費電力(W): 3.9W以下 ■寸法(mm): φ85.02×81.25 ■質量(g): 240

### 5MP録画対応 防犯カメラ用録画機 マルチフォーマット対応

#### 高画質5MP対応! 圧縮率が高く、さらに長時間録画できる!

- HD-TVI、AHD、HDCVIの最大8MP(HD-TVI)入力に対応
- H.265Pro+/H.265Pro/H.265/H.264+/H.264の圧縮方式
- IPカメラ接続は4入力モデル最大6ch、8入力モデル最大12ch、16入力モデル最大24ch可能 入力解像度は最大8MPまで
- VCA(ビデオコンテンツ分析)イベントをサポート

**5MP録画** **AI機能搭載(人物・車両の分析)**

**HD-TVI** **AHD** **HDCVI** **CVBS** **IP**

**ネットワーク 遠隔監視** **USB バックアップ** **H.265 Pro+** **動体検知** **顔キャプチャ**



**2TB** (税抜) **¥38,800**  
 (4入力2TBをご注文時の単価)

HD-TVI・AHD・HDCVI、アナログカメラを接続、録画することができます。IPカメラ(ネットワークカメラ)の入力にも対応し、IPカメラを登録して録画することが可能な為、ネットワークビデオレコーダーのような使い方も出来るハイブリッドタイプです。

HDD	注文コード	ご注文数	単価
2TB	<b>T6325</b> T6325	1台	<b>¥38,800</b> (税込 ¥42,680)
4TB	<b>V4036</b> V4036	1台	<b>¥46,800</b> (税込 ¥51,480)

■電源: DC12V ■最大消費電力(W): 10 ■寸法(mm): W315×D242×H45 ■質量: 1.16Kg(HDDなし時)

HDD	注文コード	ご注文数	単価
2TB	<b>J9452</b> J9452	1台	<b>¥51,800</b> (税込 ¥56,980)
4TB	<b>B0650</b> B0650	1台	<b>¥59,800</b> (税込 ¥65,780)

■電源: DC12V ■最大消費電力(W): 15 ■寸法(mm): W315×D242×H45 ■質量: 2Kg(HDDなし時)

注文コード	ご注文数	単価
4TB <b>N5433</b> N5433	1台	<b>¥95,800</b> (税込 ¥105,380)
6TB(2T+4T) <b>H6781</b> H6781	1台	<b>¥105,800</b> (税込 ¥116,380)
8TB(4T+4T) <b>R9743</b> R9743	1台	<b>¥115,800</b> (税込 ¥127,380)

■電源: DC12V ■最大消費電力(W): 19 ■寸法(mm): W380×D320×H48 ■質量: 2.1Kg(HDDなし時)

### PoC対応 カメラ

#### 2MP 屋外用カメラ

##### 200万画素センサーで最大2MP解像度での記録が可能

**PoC.af**

**IP66**  
**2MP HD-TVI**  
**レンズ 2.8mm**



カメラ種類 注文コード ご注文数 単価  
**屋外用 T0522** 1台 **¥6,480**  
 (税込 ¥7,128)

■映像出力: 1920×1080p ■最大消費電力(W): 3以下/PoC.af ■寸法(mm): φ70×154.5 ■質量(g): 400

**PoC.af**

**IP66**  
**2MP HD-TVI**  
**レンズ 2.8mm**



カメラ種類 注文コード ご注文数 単価  
**屋外用 C5273** 1台 **¥5,980**  
 (税込 ¥6,578)

■映像出力: 1920×1080p ■最大消費電力(W): 4以下/PoC.af ■寸法(mm): φ110×93.2 ■質量(g): 350

### 5MP 屋外用カメラ

##### 500万画素センサーで最大5MP解像度での記録が可能

**PoC.af**

**IP67**  
**IK10**  
**5MP HD-TVI**  
**レンズ 2.8mm**



カメラ種類 注文コード ご注文数 単価  
**屋外用 X6376** 1台 **¥8,980**  
 (税込 ¥9,878)

■映像出力: 最大5MP(2560×1944) ■最大消費電力(W): 2.6以下/PoC.af ■寸法(mm): φ111×82.4 ■質量(g): 440

**PoC.af**

**IP67**  
**5MP HD-TVI**  
**レンズ 2.8mm**



カメラ種類 注文コード ご注文数 単価  
**屋外用 Y9542** 1台 **¥7,980**  
 (税込 ¥8,778)

■映像出力: 最大5MP(2560×1944) ■最大消費電力(W): 3以下/PoC.af ■寸法(mm): 61×58×158.6 ■質量(g): 337

### 5MP パリフォーカル 屋外用カメラ

##### 5MP屋外パリアフォーカルカメラ

**PoC.at**

**IP67**  
**パリアフォーカル**  
**5MP HD-TVI**  
**画角 26-95°**  
**レンズ 2.7-13.5mm**  
**DAY&NIGHT**



カメラ種類 注文コード ご注文数 単価  
**屋外用 W8850** 1台 **¥19,800**  
 (税込 ¥21,780)

■映像出力: 最大5MP(2560×1944) ■最大消費電力(W): 8.7以下/PoC.at ■寸法(mm): 84.5×92×255.1 ■質量(g): 677

**PoC.at**

**パリアフォーカル**  
**IP67**  
**IK10**  
**5MP HD-TVI**  
**レンズ 2.7-13.5mm**



カメラ種類 注文コード ご注文数 単価  
**屋外用 X8571** 1台 **¥19,800**  
 (税込 ¥21,780)

■映像出力: 最大5MP(2560×1944) ■最大消費電力(W): 7.4以下/PoC.at ■寸法(mm): φ145×111.3 ■質量(g): 863

### PoC対応 防犯カメラ用録画機 マルチフォーマット対応

#### PoC対応カメラなら同軸ケーブル1本で接続するだけ電源工事なしに、容易に防犯カメラシステムを構築

- HD-TVI、AHD、HDCVI、CVBS(NTSC/PAL)の最大8MP入力に対応
- H.265Pro+/H.265Pro/H.265/H.264+/H.264の圧縮方式
- IPカメラ接続は、4入力モデル最大6ch、8入力モデル最大12ch、16入力モデル最大24ch可能 入力解像度は最大8MPまで

**PoC対応** **5MP録画** **AI機能搭載(人物・車両の分析)**

**音声4入力** **アラーム入出力** **HDMI4K出力(8・16入力モデルのみ)**

**HD-TVI** **AHD** **HDCVI** **CVBS** **IP**

**ネットワーク 遠隔監視** **USB バックアップ** **H.265 Pro+** **動体検知** **顔キャプチャ**



**2TB** (税抜) **¥42,800**  
 (4入力2TBをご注文時の単価)

HD-TVI・AHD・HDCVI、アナログカメラを接続、録画することができます。IPカメラ(ネットワークカメラ)の入力にも対応し、IPカメラを登録して録画することが可能な為、ネットワークビデオレコーダーのような使い方も出来るハイブリッドタイプです。

注文コード	ご注文数	単価
4TB <b>U8636</b> U8636	1台	<b>¥111,000</b> (税込 ¥122,100)
6TB <b>B9345</b> B9345	1台	<b>¥121,000</b> (税込 ¥133,100)
8TB <b>W4097</b> W4097	1台	<b>¥131,000</b> (税込 ¥144,100)

■電源: AC100~240V ■最大消費電力(W): 20W + HDD、PoCの消費電力 ■寸法(mm): W380×D320×H48 ■質量: 3.8kg(HDDなし時)

### SSD内蔵 デジタルレコーダー

高信頼性SSD内蔵。コンパクトな省スペース・ファンレス設計

**4入力モデル** **8入力モデル**

**2MP** **4MP** **5MP**

HD-TVI AHD  
HDCVI CVBS  
IP

ネットワーク遠隔監視 USBバックアップ  
人車分類 H.265 Pro  
SSD 960GB SSD 480GB



**480GB (税別) ¥24,800**  
(4入力480GBをご注文時の単価)

SSD	注文コード	ご注文数	単価
4MP 480GB	<b>F1935</b> F1935	1台	<b>¥24,800</b> (税込 ¥27,280)
2MP 960GB	<b>F0759</b> F0759	1台	<b>¥29,800</b> (税込 ¥32,780)
2MP 960GB	<b>J3263</b> J3263	1台	<b>¥35,800</b> (税込 ¥39,380)
5MP 960GB	<b>H3843</b> H3843	1台	<b>¥36,800</b> (税込 ¥40,480)

■電源: DC12V ■最大消費電力(W): 5.4 ■寸法(mm): W151×D121×H46 ■質量: 0.45kg

■電源: DC12V ■最大消費電力(W): 5.4 ■寸法(mm): W151×D121×H46 ■質量: 0.5kg

■電源: DC12V ■最大消費電力(W): 8.2 ■寸法(mm): W170×D121.6×H46 ■質量: 0.5kg

■電源: DC12V ■最大消費電力(W): 7.5 ■寸法(mm): W151×D121×H46 ■質量: 0.5kg

	F1935	F0759	J3263	H3843
アナログビデオ入力	4 ch	4 ch	8 ch	4 ch
記録容量	480 GB	960GB	960GB	960GB
最大エンコード能力	3K/5MP Lite@12fps	3K/5MP Lite@12fps	3K/5MP Lite@12fps	8MP@8fps *
IPビデオ入力	1-ch (最大 6MP)	1-ch (最大 6MP)	2-ch (最大 6MP)	2-ch (最大 8MP)

\* 8MP@8fpsはCh-1.入力のみ対応

### 21.5インチスピーカー付モニター

ハイコストパフォーマンスの防犯レコーダーモニターに

365日使用可能 監視システムに最適

**1080p**  
**VGA**  
**HDMI**  
応答速度: 6.5ms

**D1768**  
DS-D5022F2-1V1S 1台 **¥18,000**  
(税込 ¥19,800)



### 7インチ現場用CCTVテスター

この1台で防犯カメラの全主流フォーマットに対応!

防犯カメラの主流フォーマットに対応あらゆる防犯カメラ工事に最適 (AHD, TVI, CVI, CVBS, SDI, IP)

日本語取扱説明書付

高解像度 1920×1200 PoE給電 BMP対応  
7インチタッチパネル DC給電 大容量バッテリー

**J0657**  
BCT-7SHDIP 1台 **¥69,800**  
(税込 ¥76,780)



### HD-TVIカメラ用 PoC 電源重畳ユニット

HD-TVI PoC.af/at対応カメラに電力を供給 映像信号、制御信号の送受信が可能

**PoC**



ACアダプタ (付属) PoC非対応 DVR 映像信号 電源重畳ユニット 映像信号 PoC対応カメラ 電力

注文コード	ご注文数	単価
4ch <b>J8843</b> J8843	1台	<b>¥18,000</b> (税込 ¥19,800)
8ch <b>B7378</b> B7378	1台	<b>¥23,800</b> (税込 ¥26,180)

### DC12V用ACアダプタ

複数台のカメラへの電源供給に最適 消費電力の高い製品を使用するときに カメラへの電源供給に最適

注文コード	ご注文数	単価
<b>A1240</b> TAC-1240A/15	1~4個	<b>¥2,280</b> (税込 ¥2,508)
<b>M3098</b> TAC-1240B/15	1~4個	<b>¥2,180</b> (税込 ¥2,398)
<b>R1554</b> TAC-1220B/15	1~9個	<b>¥1,180</b> (税込 ¥1,298)
<b>A7514</b> TAC-1210A/15	1~9個	<b>¥848</b> (税込 ¥932)
<b>K1840</b> TAC-1210B/15	1~9個	<b>¥798</b> (税込 ¥877)
	10~29個	<b>¥808</b> (税込 ¥888)
	30個以上	<b>¥778</b> (税込 ¥855)
	5個以上	<b>¥2,180</b> (税込 ¥2,398)
	5個以上	<b>¥2,080</b> (税込 ¥2,288)
	10個以上	<b>¥1,098</b> (税込 ¥1,207)

■センターピン: [外径]5.5mm, [内径]2.1mm ■ケーブル長: [DC側] 1.5m, [AC側] 1.8m

■ケーブル長: [DC側] 1.5m, [AC側] 1.8m

■センターピン: 外径 / 5.5mm 内径 / 2.1mm ■ケーブル長: 1.5m

■センターピン: 外径 / 5.5mm 内径 / 2.1mm ■ケーブル長: 1.5m

### 各メーカー Wi-Fiカメラ 比較表

メーカー	注文コード	解像度	レンズ	防塵防水等級	夜間映像	ライト照射距離	マイク内蔵	双方向通話	μSDカード	PoE対応	掲載
屋外用	EZVIZ K3917 H3-3K	5MP	2.8mm	IP67	カラー	30 m	○	○	○ (最大 512GB)	×	P.56
	EZVIZ L9928 H8 Pro	5MP	4mm	耐候性	カラー	30 m	○	○	○ (最大 512GB)	×	P.56
	EZVIZ Y4872 C3W PRO	4MP	2.8mm	IP67	カラー	30 m	○	○	○ (最大 256GB)	×	P.56
	EZVIZ D1963 H3-2K	3MP	2.8mm	IP67	カラー	30 m	○	○	○ (最大 512GB)	×	P.56
	EZVIZ L5867 CB8	3MP	4mm	耐候性	カラー	15 m	○	○	○ (最大 256GB)	×	P.56
	EZVIZ J3798 C3X	2MP	2.8 & 4mm	IP67	カラー (可視光無しカラー監視)	30 m	×	×	○ (最大 256GB)	×	P.56
	EZVIZ H3184 C8PF	2MP	2.8 & 12mm	IP65	モノクロ	30 m	○	○	○ (最大 512GB)	×	P.56
	EZVIZ K4837 H8c	2MP	4mm	IP65	カラー	30 m	○	○	○ (最大 512GB)	×	P.56
	EZVIZ H7129 LC3	4MP	2mm	ライト IP65 カメラ IP67	カラー	10 m	○	○	内蔵メモリ (32GB)	×	P.56
	EZVIZ H7562 C6	4MP	4mm	---	モノクロ	10 m	○	○	○ (最大 256GB)	×	P.56
EZVIZ R2289 BC2	2MP	4mm	---	モノクロ	5 m	○	○	○ (最大 256GB)	×	P.56	
屋内用	tp-link Q8732 VIGI C340-W	4MP	4mm	IP66	カラー	30 m	○	○	○ (最大 256GB)	×	P.57
	tp-link E7475 VIGI C540-W	4MP	4mm	IP66	カラー	30 m	○	○	○ (最大 256GB)	×	P.57
	AASORO J5968 EP2WCFL	2MP	---	IP66	モノクロ	10 m	○	×	×	×	P.57
	tp-link V3779 VIGI C440-W	4MP	4mm	---	カラー	30 m	○	○	○ (最大 256GB)	×	P.57

※全ての機種が技術マーク認証取得商品です

### 各メーカー IPカメラ 比較表

メーカー	注文コード	解像度	レンズ	防塵防水等級	夜間映像	ライト照射距離	マイク内蔵	双方向通話	μSDカード	PoE対応	掲載
バレット型	iii-PRO K4846 WV-S1536LUX	2MP	2.9~9mm	IP66	モノクロ	70m	×	×	○ (最大 512GB)	○	P.57
	iii-PRO C5752 VIGI C340(2.8mm)	4MP	2.8mm 固定	IP66	カラー	30 m	○	○	○ (最大 256GB)	○	P.57
	tp-link J0680 VIGI C340(4mm)	4MP	4mm 固定	IP66	カラー	30 m	○	○	○ (最大 256GB)	○	P.57
	tp-link U6633 VIGI C340(6mm)	4MP	6mm 固定	IP66	カラー	30 m	○	○	○ (最大 256GB)	○	P.57
	tp-link F1726 VIGI C340(2.8mm)	4MP	2.8mm 固定	IP67	モノクロ	30m	×	×	×	○	P.57
	tp-link W1359 VIGI C340I(4mm)	4MP	4mm 固定	IP67	モノクロ	30m	×	×	×	○	P.57
	tp-link Y1594 VIGI C340I(6mm)	4MP	6mm 固定	IP67	モノクロ	30m	×	×	×	○	P.57
	iii-PRO V2267 WV-S3130UX	2MP	1.95mm 固定	---	モノクロ	---	○	×	○	○	P.57
	tp-link K0322 VIGI C230I Mini	3MP	2.8mm 固定	---	モノクロ	30m	○	○	○ (最大 256GB)	○	P.57
	tp-link J7992 VIGI C250(2.8mm)	5MP	2.8mm 固定	IP67	カラー	30m	○	×	○ (最大 256GB)	○	P.57
tp-link K1419 VIGI C250(4mm)	5MP	4mm 固定	IP67	カラー	30m	○	×	○ (最大 256GB)	○	P.57	
ドーム型	iii-PRO V2267 WV-S3130UX	2MP	1.95mm 固定	---	モノクロ	---	○	×	○	○	P.57
	tp-link K0322 VIGI C230I Mini	3MP	2.8mm 固定	---	モノクロ	30m	○	○	○ (最大 256GB)	○	P.57

※モニターにSDカードスロットあり(最大256GB)

### EZVIZ専用 アクティブカード

スマホから、リアルタイムでクラウド上の映像データを確認

EZVIZ ※動体検知映像のみ保存します。

クラウドに保存するメリット

- サーバーにデータが残るので人目のつく場所に設置したい場合でも安心
- 録画データが確実に残せる
- カメラの管理がシンプルになる

保存/契約期間	注文コード	単価
7日間保存/1年間	<b>C0712</b> 7-day Video History(1 year)	<b>¥5,400</b> (税込 ¥5,940)
30日間保存/1年間	<b>C3012</b> 30-day Video History(1 year)	<b>¥9,500</b> (税込 ¥10,450)
7日間保存/1か月間	<b>C0701</b> 7-day Video History(1 month)	<b>¥540</b> (税込 ¥594)
30日間保存/1か月間	<b>C3001</b> 30-day Video History(1 month)	<b>¥950</b> (税込 ¥1,045)





EZVIZは、世界的なスマートホーム防犯ブランドです。EZVIZはスマートデバイス、クラウドプラットフォームとAI技術に基づき、お客様に安全・便利・スマートな生活を創造します。

屋外対応 Wi-Fiカメラ

C3W PRO(4MP) カラーナイトビジョンカメラ
AIアルゴリズムが組み込まれており、暗闇の中でも人物を検知します。
カラーナイトビジョン
4MP IP67 レンズ 2.8mm
AI搭載 双方向通話 AI搭載の人物検出
注文コード 台数 単価
Y4872 1台 ¥
CS-CV310 (C3W PRO, 4MP)

C3X AI搭載のデュアルレンズカメラ
2MPセンサーの2つのレンズで、夜でも鮮明なカラー映像を撮影できます。
カラーナイトビジョン
2MP IP67 デュアルレンズ 2.8/4mm
AI搭載 音声受信 人間/車両の検知
注文コード 台数 単価
J3798 1台 ¥
CS-CV310 (C3-6B22WFR)2.8mm

H8 Pro 3K 360°の広い視野、3K高解像度のパンチルトカメラ
カラーナイトビジョン
360°電動パンチルト
5MP 耐候性 レンズ 4mm
AI搭載 双方向通話 人間/車両の検知
注文コード 台数 単価
L9928 1台 ¥
CS-H8 (5MP,4mm)

C8PF デュアルレンズ、パン&チルトWi-Fiカメラ
高度なデュアルレンズ技術を備えており、これまでにない8倍の混合ズームでブレのない広い視野を確保します。
2MP IP65 デュアルレンズ 2.8/12mm
AI搭載 双方向通話 AI搭載の人物検出
注文コード 台数 単価
H3184 1台 ¥
CS-C8PF (2MP,W1)

LC3 玄関照明に最適なスマートライト付壁掛けセキュリティカメラ
明るさを調節できる投光器と4メガピクセルの強力な防犯カメラを組み合わせた画期的な製品です。
700ルーメン カラーナイトビジョン
4MP ライトIP65カメラIP67 レンズ 2mm
FOV157° 双方向通話 AI搭載の人物検出
注文コード 台数 単価
H7129 1台 ¥
CS-LC3 (4MP, W1)

H3 ホームセキュリティに最適! 動体検知・通知機能に優れた屋外対応カメラ
カラーナイトビジョン
3/5MP IP67 レンズ 2.8mm
AI搭載 双方向通話 AI搭載の人物/車両検知
解像度 注文コード 台数 単価
3MP D1963 CS-H3 (3MP) 1台 ¥
5MP K3917 CS-H3 (5MP) 1台 ¥

H8c コンパクトなユニットにスマートな機能を満載のパン&チルトカメラ
カラーナイトビジョン
360°電動パンチルト
2MP IP65 レンズ 4mm
AI搭載 双方向通話 AI搭載の人物検出
注文コード 台数 単価
K4837 1台 ¥
CS-H8c (1080P)

BC2 ミニサイズでモダンなデザイン
2,000mAh リチウム充電バッテリー
2MP IP66 レンズ 4mm
屋内用 双方向通話 AI搭載の人物検出
注文コード 台数 単価
R2289 1台 ¥
CS-BC2(2MP)

BC1C ベースステーション不要型
ベースステーション不要の完全自由設置タイプ。1回の充電で最大210日間をサポート。
7,800mAh リチウム充電バッテリー カラーナイトビジョン
2MP IP66 レンズ 2.8mm
双方向通話 ソーラーパネル連携可能 正確な動作検知
注文コード 台数 単価
X1136 1台 ¥
CS-BC1C

C8B 2K 簡単設置、360°視野のバッテリー内蔵パンチルトカメラ
カラーナイトビジョン
360°電動パンチルト
10400mAh リチウム充電バッテリー
3MP 耐候性 レンズ 4mm
AI搭載 双方向通話 人物動体検知 ソーラーパネル連携可能
注文コード 台数 単価
L5867 1台 ¥
CS-C8B (3MP)

ソーラーチャージパネル
ソーラーパネルから直接電力供給
BC1・BC1C・C8Bに対応
注文コード 台数 単価
H1586 1台 ¥
CS-CMT-Solar Panel-C

C6 カメラに搭載されたAIにより、人やペットを瞬時に識別
360°パノラマビュー
自動ズームトラッキング
4MP IP66 レンズ 4mm
屋内用 双方向通話 AI搭載の人物/ペット検知
注文コード 台数 単価
H7562 1台 ¥
CS-C6(4MP,W2)

壁掛けブラケット
C6N、C6W、C6Iに対応
注文コード 台数 単価
N6491 1台 ¥
CS-CMT-Bracket-WallMount

モニター&ワイヤレスHDカメラセット
ワイヤレス接続、簡単設定、簡単操作で導入できるモニターとカメラのセット
約200万画素 マイク内蔵 H.264 IP66 タッチパネル
10.1インチ
操作しやすい 大画面で
ワイヤレス
スマホからも確認できる
ホームセキュリティにオススメ!
増設用のワイヤレスカメラをさらに3台まで増設して、最大4台で撮影できます。
自宅駐車場に 勝手口に 玄関に
注文コード 台数 単価
J5968 1セット ¥41,364 (税込 ¥45,500)
EP2WCFL

iPRO IPカメラ
アイプロ社独自のスマートコーティング技術を搭載したH.265エンジンにて、低ビットレート高画質ストリームを実現
フルHD屋外ハウジング型
約210万画素
防水性 IP66
耐衝撃性 IK10
フルHD屋内ドーム型
約240万画素
マイク内蔵
ネットワークディスクレコーダー
H.265 4ポート
PoE+給電(最大50W)
ラックマウント可能
注文コード 台数 単価
K4846 1台 ¥67,790 (税込 ¥74,568)
WV-S1536LUX
V2267 1台 ¥35,116 (税込 ¥38,627)
WV-S3130UX

TP-LINK IPカメラ
法人向けセキュリティカメラ「VIGI」登場! 低コストで高度なネットワーク&セキュリティシステムを構築
VIGI 4MP屋外用IRバレット型ネットワークカメラ
4MP 2.8mm
H.265+ 4mm
IP67 6mm
VIGI 5MPドーム型フルカラーネットワークカメラ
5MP 2.8mm IP67 フルタイムカラー
H.265+ 4mm マイク内蔵
注文コード 台数 単価
F1726 1~2台 ¥10,510 (税込 ¥11,560)
W1359 1~7台 ¥13,819 (税込 ¥15,200)
Y1594 3台以上 ¥9,982 (税込 ¥10,980)
K1419 8台以上 ¥13,182 (税込 ¥14,500)

VIGI 4MP屋外用バレット型ネットワークカメラ
4MP 2.8mm
フルタイムカラー
H.265+
IP66
3MP ミニドーム型IRネットワークカメラ
低コストで高度なセキュリティを
3MP 2.8mm
H.265+
ネットワークビデオレコーダー
低コストで高度なネットワーク&セキュリティシステム
PoE+
H.265+
注文コード 台数 単価
C5752 1~2台 ¥17,910 (税込 ¥19,700)
J0680 1~7台 ¥17,364 (税込 ¥19,100)
U6633 3台以上 ¥17,364 (税込 ¥19,100)

TP-LINK Wi-Fiカメラ
VIGIシリーズの4MP Wi-Fiモデル登場
4MP 4mm
Wi-Fi 屋外用
フルタイムカラー 双方向通話
H.265+
IP66
VIGIシリーズの4MP Wi-Fiモデル登場
4MP 4mm
Wi-Fi 屋内用
フルタイムカラー 双方向通話
H.265+
VIGIシリーズのパンチルト対応モデル
4MP 4mm
Wi-Fi 屋外用
フルタイムカラー 双方向通話
H.265+
IP66
注文コード 台数 単価
Q8732 1~2台 ¥17,728 (税込 ¥19,500)
V3779 1~2台 ¥15,364 (税込 ¥16,900)
E7475 1~2台 ¥24,546 (税込 ¥27,000)

他製品も取り扱いがございます。詳細はお電話にてご確認ください。また無い製品も取り扱い可能でございます。価格をご案内致しますので、詳しくはお問い合わせください。

### ジャンクションボックス

#### ケーブルの整理やコネクタを保護しつつ壁面への取付が可能

##### ミニパレット用

アルミ製

弊社適合カメラ  
A5559  
N9429  
N2313  
B4856

カラー	注文コード	ご注文数	単価
ホワイト	T9915	DS-1280ZJ-XS	1~3個 ¥1,780 (税込 ¥1,958) 4個以上 ¥1,680 (税込 ¥1,848)
ブラック	K5337	DS-1280ZJ-XS (Black)	1~3個 ¥2,180 (税込 ¥2,398) 4個以上 ¥2,080 (税込 ¥2,288)

■寸法：100×43.2×129mm

##### パレットカメラ用

アルミ製

弊社適合カメラ  
W9341  
W8850

カラー	注文コード	ご注文数	単価
ホワイト	F7667	DS-1280ZJ-S	1~3個 ¥2,780 (税込 ¥3,058) 4個以上 ¥2,680 (税込 ¥2,948)
ブラック	C5234	DS-1280ZJ-S (Black)	1~3個 ¥3,180 (税込 ¥3,498) 4個以上 ¥3,080 (税込 ¥3,388)

■寸法：137×53.4×164.8mm

### ジャンクションボックス

##### ドームカメラ用

アルミ製

弊社適合カメラ  
D2123・D2143・D2183

注文コード	ご注文数	単価
N8360	1個	¥1,980 (税込 ¥2,178)

DS-1280ZJ-DM46

##### パレットカメラ用

アルミ製

弊社適合カメラ  
B1623・B2623

注文コード	ご注文数	単価
M2479	1個	¥2,580 (税込 ¥2,838)

DS-1260ZJ

### 壁面金具

##### ドームカメラ用

アルミ製

弊社適合カメラ  
D2123・D2143・D2183

注文コード	ご注文数	単価
Q0922	1個	¥2,880 (税込 ¥3,168)

DS-1272ZJ-120

##### ボックス付

アルミ製

弊社適合カメラ  
D2123・D2143・D2183

注文コード	ご注文数	単価
Y0626	1個	¥4,980 (税込 ¥5,478)

DS-1272ZJ-120B

### ポール取付金具

##### パレットカメラ用

ステンレス製

弊社適合カメラ  
W9341・W8850

注文コード	ご注文数	単価
R0350	1個	¥4,380 (税込 ¥4,818)

DS-1275ZJ-SUS

##### ステンレス製

弊社適合カメラ  
J3389・W4293

注文コード	ご注文数	単価
B3178	1個	¥4,380 (税込 ¥4,818)

DS-1275ZJ-S-SUS

### コーナーマウントブラケット

##### パレットカメラ用

ステンレス製

弊社適合カメラ  
W9341・W8850

注文コード	ご注文数	単価
K0370	1個	¥4,380 (税込 ¥4,818)

DS-1276ZJ-SUS

### 天吊り金具

##### ドームカメラ用

アルミ製

弊社適合カメラ  
D2123・D2143・D2183

注文コード	ご注文数	単価
M1531	1個	¥7,800 (税込 ¥8,580)

DS-1271ZJ-120

### 露出用ボックス

#### 小型防犯カメラ等の取付けに最適

高耐候性 耐衝撃性 防水仕様(IP65)

※重量2kg以下、出しろ300mm以下の器具に取付けください。

カラー	おねじキャップ	注文コード	ご注文数	単価
ベージュ	7個	A4108	PV4B-ANFJ	1~9個 ¥2,155 (税込 ¥2,370)
ミルキーホワイト	7個	A7577	PV4B-ANFM	
グレー	7個	A3747	PV4B-ANF	
ベージュ	1個	N2913	PV4B-ANF1J	10個以上 ¥2,091 (税込 ¥2,300)
ミルキーホワイト	1個	U2961	PV4B-ANF1M	
グレー	1個	Y2184	PV4B-ANF1	
ブラック	7個	Y1471	PV4B-ANFK	1~9個 ¥2,482 (税込 ¥2,730)
ブラック	1個	N1097	PV4B-ANF1K	10個以上 ¥2,410 (税込 ¥2,650)

他カラー・形状、ミラグラッドのお取り扱いもございます。詳細はお電話にてご確認ください。

■寸法：縦横116.4mm×奥行56.5mm

### 防犯カメラ取付丸ボックス

ドーム型カメラや取付台座が丸いカメラに最適

高耐候性 防水仕様(IP55) パッキン付

パワーバンド・ステンレスバンドが直接取り付けられます。

注文コード	ご注文数	単価
L9506	1~9個	¥3,215 (税込 ¥3,536)
PVMC-ANFK	10~49個	¥2,967 (税込 ¥3,263)
	50個以上	¥2,742 (税込 ¥3,016)

■寸法：φ140mm 深さ61.5mm  
他カラーも取り扱いございます。詳細はお電話にてご確認ください。

### PVKボックス 中形四角(深型)

耐候性有ノック付きボックス

側面ノック：25×6個  
底ノック：19×2個、25×3個  
仕切り版が取付可能

他の形状は P.122

カラー	注文コード	ご注文数	単価
ベージュ	A2560	1~19個	¥436 (税込 ¥479)
ミルキーホワイト	M1851	20~49個	¥424 (税込 ¥466)
グレー	H8737	50個以上	¥381 (税込 ¥419)
ライトブルー	B4705	1~19個	¥470 (税込 ¥517)
ブラック	N7254	20~49個	¥437 (税込 ¥480)
ブロンズ	T5182	50個以上	¥428 (税込 ¥470)

■寸法：縦横114mm×奥行60.5mm

### 取付自在板

木板感覚で様々な機器を自在に取付可能!

ミルキーホワイト

柱に固定できるバンド通し穴が裏面に有ります。

注文コード	ご注文数	単価
A2689	1~9個	¥350 (税込 ¥385)
BPF-1212M	10個以上	¥330 (税込 ¥363)

### ビームラックル

#### H・L形鋼への防犯カメラ等の取り付け

防犯カメラや照明器具誘導灯の取り付けに

吊ボルトへの防犯カメラ等の取付けに

単管に防犯カメラ取付用ボックスを取り付ける場合に

注文コード	ご注文数	単価
V4187	1~9個	¥720 (税込 ¥792)
SGM-VK2W	10個以上	¥693 (税込 ¥762)

■寸法：H・L形鋼(鋼材厚30mm迄)

注文コード	ご注文数	単価
A4840	1~9個	¥641 (税込 ¥705)
SGM-VK1	10個以上	¥610 (税込 ¥671)

■寸法：吊ボルト：W3/8(3分)

注文コード	ご注文数	単価
J3222	1~9個	¥422 (税込 ¥464)
SGT-VK2W	10個以上	¥405 (税込 ¥445)

■寸法：適合パイプ：φ42.7~φ48.6mm

注文コード	ご注文数	単価
G5898	1~9個	¥2,137 (税込 ¥2,350)
PV4B-KSTK	10個以上	¥2,064 (税込 ¥2,270)

### 映像コンバーター

録画は不要なシンプルな構成でカメラのライブビューを観たい場合等に

録画をしつつ、録画とは別にモニター表示させたい場合等に

録画とは別にモニターへ表示させたい場合等に

HDMI信号をコンポジット映像信号に変換

注文コード	ご注文数	単価
X2780	1個	¥14,300 (税込 ¥15,730)

HD-TVI/HDCVI/AHD/CVBS 変換 HDMI/VGA/CVBS

注文コード	ご注文数	単価
V0851	1個	¥29,800 (税込 ¥32,780)

HD-TVI/HDCVI/AHD/CVBS 変換 HDMI/VGA/CVBS

注文コード	ご注文数	単価
L6632	1個	¥11,300 (税込 ¥12,430)

HD-TVI/HDCVI/AHD 変換 CVBS(コンポジット)

注文コード	ご注文数	単価
G8148	1個	¥2,980 (税込 ¥3,278)

HDMI 変換 CVBS(コンポジット)

### ノイズカットフィルタ

気になる映像のノイズを除去

安定した動作のアクティブタイプ

注文コード	単価
A7992	¥4,080 (税込 ¥4,488)

GL001HD-HT

注文コード	単価
M6227	¥7,180 (税込 ¥7,898)

GL001HD-HT

### サージプロテクタ

雷対策に! 誘導雷からモデムを保護

LAN用

注文コード	単価
A1341	¥5,980 (税込 ¥6,578)

SP006PHHT

### 防犯カメラ用マイク

無指向性の全方位型のマイクです

注文コード	単価
V6919	1~9個 ¥1,048 (税込 ¥1,152) 10個以上 ¥998 (税込 ¥1,097)

AA003-HT

注文コード	単価
Q1553	1~9個 ¥1,030 (税込 ¥1,133) 10個以上 ¥948 (税込 ¥1,042)

AA002-HT

同軸ケーブル  
テレビ用接続  
混合器・分波器  
アンテナケーブル  
アンテナ  
アンテナ金具  
配線補助パーツ  
防犯工事  
HDMI  
光ファイバー  
融着接続機  
電話・LAN  
ネットワーク  
太陽光発電  
電源接続系  
記録器材  
コンセント  
電源タップ  
工具

映像分配器

離れた場所、建物内の異なる階での使用に最適な映像分配器

1入力2出力

- 4K
- 2分配
- HD-TVI
- HDCVI
- AHD



注文コード	ご注文数	単価
Y7679 BSP-HD2	1個	¥4,980 (税込 ¥5,478)

1入力4出力

- 4K
- 4分配
- UTC対応
- HD-TVI
- HDCVI
- AHD
- CVBS



注文コード	ご注文数	単価
D6645 BSP-HD4	1個	¥6,380 (税込 ¥7,018)

7インチ現場用CCTVテスター 様々なフォーマットに対応

この1台で、防犯カメラの全主流フォーマットに対応！

防犯カメラの主流フォーマットに対応しているのであらゆる防犯カメラ工事に最適 (AHD, TVI, CVI, CVBS, SDI, IP)



- 日本語取扱説明書付
- 高解像度 1920x1200
- 7インチ タッチパネル
- PoE給電
- 8MP対応
- DC給電
- 大容量バッテリー

注文コード	ご注文数	単価
J0657 BCT-7SHDIP	1台	¥69,800 (税込 ¥76,780)

2映像+2電源重畳伝送装置

同軸1本で2ch映像と電源を長距離伝送

- UTC対応
- HD-TVI
- HDCVI
- AHD
- CVBS



注文コード	ご注文数	単価
L6537 BDE-2C41A	1セット (2台)	¥37,800 (税込 ¥41,580)

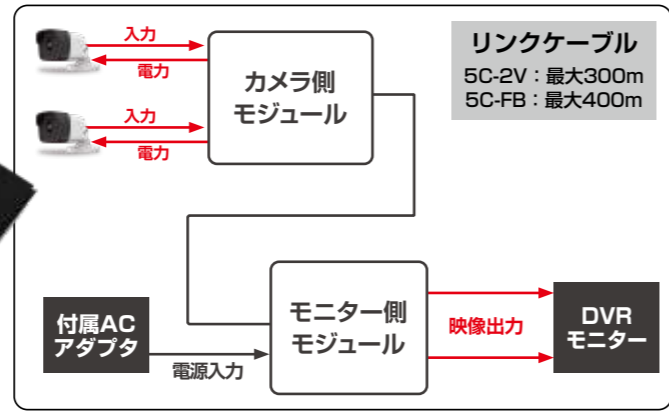

AHDカメラ用映像+電源重畳伝送装置

AHDカメラ映像信号を最大800mまで長距離伝送！  
高解像度 720pと1080pに対応

- AHD

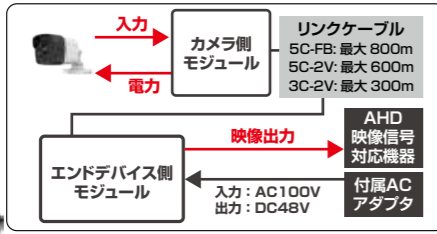

注文コード	ご注文数	単価
J5643 BDE-1AHD	1セット (2台)	¥25,800 (税込 ¥28,380)

\*AHD信号は、AHD出力専用カメラの出力に対応しています。1080pまたは720pのAHD信号に切り替えてから接続してください。アナログHD信号を切替可能なカメラのAHD信号出力には対応していません。

HD-TVIカメラ用 PoC 電源重畳ユニット

HD-TVI PoC.af/at対応カメラに電力を供給  
映像信号、制御信号の送受信が可能



注文コード	ご注文数	単価
4ch J8843	J8843 1台	¥18,000 (税込 ¥19,800)
8ch B7378	B7378 1台	¥23,800 (税込 ¥26,180)

同軸エクステンダー

同軸1本でイーサネット信号と電源を最大1000mの長距離伝送！

- 4K8K
- PoE+
- 100Mbps

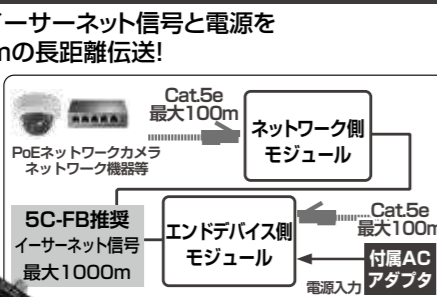

注文コード	ご注文数	単価
Q2161 BDE-IPE	1セット (2台)	¥44,800 (税込 ¥49,280)

同軸-LANコンバーターセット

既存の同軸ケーブルを利用し、少ない初期投資で長距離伝送や高速通信などのデジタルデータ伝送を実現



セット内容	注文コード	ご注文数	単価
カメラ側+レーザー側1ch	G9855 WJ-PC200UX-WJ-PR201UX	1セット	¥35,910 (税込 ¥39,500)
カメラ側+レーザー側4ch	C0819 WJ-PC200UX-WJ-PR204UX	1セット	¥49,546 (税込 ¥54,500)

アナログHD映像信号 光ファイバーエクステンダー HD-TVI/AHD/HD-CVI/CVBS対応

20Km延長 FCコネクタ SM 1芯 最大8CHの防犯カメラの映像を光ファイバー1本で20Km先まで伝送可能

- 対応フォーマット: HD-TVI,AHD,HDCVI,CVBS
- 最大5MP(2560x1920) @20fpsの解像度に対応
- 半2重RS485伝送に対応 (受信機→送信機方向のみ)



注文コード	ご注文数	単価
1ch F2710	BFE-SFC5MR 1個	¥21,800 (税込 ¥23,980)
4ch Y0216	BFE-SFC5MR4 1個	¥49,800 (税込 ¥54,780)
8ch L6469	BFE-SFC5MR8 1個	¥98,800 (税込 ¥108,680)

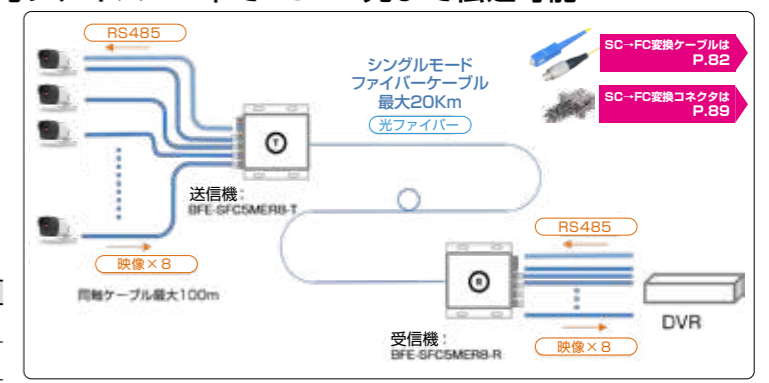

ただし、防犯レコーダーからカメラのOSDメニューを操作するUTC機能には対応していません。

PoE ギガビット エクステンダー

データ、電力を100m延長。2台使うと最長300m延長が可能！

- 屋外用 防塵防水保護等級IP67 耐衝撃規格IK10



IEEE 802.3af(PoE)/at(PoE+)	ポート数	注文コード	ご注文数	単価
/bt(PoE++) 準拠	1ポート	L6872	E69-101 1台	¥19,800 (税込 ¥21,780)
■12KVサージ保護	2ポート	H6442	E69-102 1台	¥22,800 (税込 ¥25,080)
■95W/90W/60W/30Wに 対応しているPSE(給電機器)				
■プラグアンドプレイ				

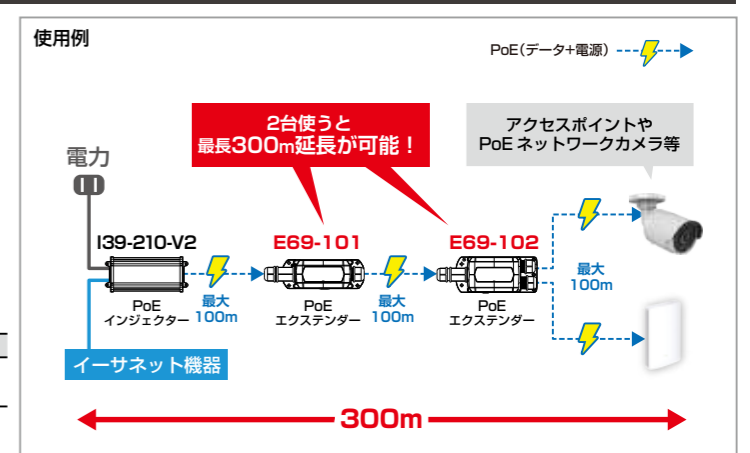

データ、電力を100m延長。屋外用無線中継器に24Vの給電が可能

\*ポート1は56Vの給電のみ

- 屋外用 防塵防水保護等級IP67 耐衝撃規格IK10

- 24V/56V 給電切替
- 24VパッシブPoE対応
- PoE+
- PoE++
- ギガビット
- 90W



注文コード	ご注文数	単価
R6374	E69-602 1台	¥44,800 (税込 ¥49,280)

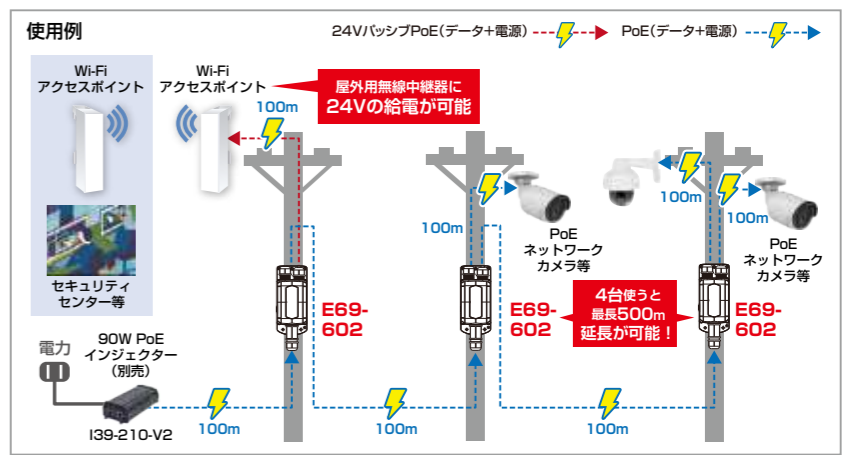

サージプロテクター

雷から接続機器を保護

- 屋外用 防塵防水保護等級IP67

- 20kV/10kA サージ保護
- PoE
- PoE+
- PoE++
- 95W



注文コード	ご注文数	単価
W9194 SD-201	1個	¥16,800 (税込 ¥18,480)

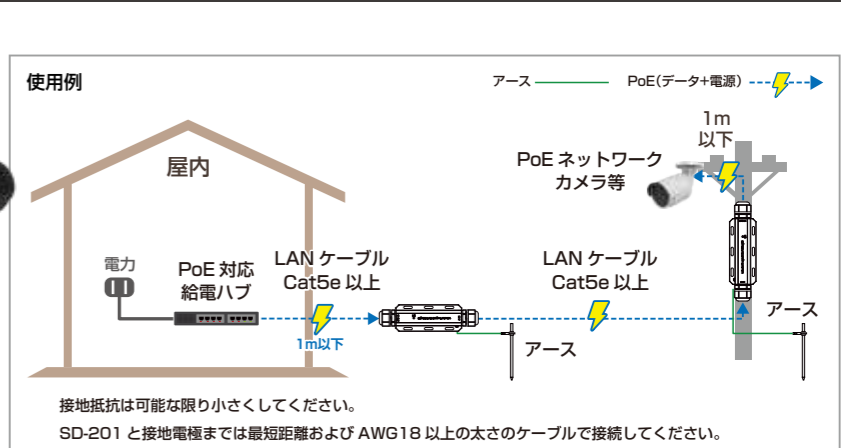

### PoEエクステンダー

IPカメラのシステムに最適！イーサネット信号と電力を100m延長！

**屋内用 2ポート PoE+**

- 100mの距離を伝送
- 出力2ポート
- IEEE 802.3af(PoE) /at(PoE+)
- 2KVサージ保護
- 最大30Wに対応しているPSE(給電機器)
- 10/100Mbps
- 電源アダプター不要(PoE受電専用)
- プラグアンドプレイ



**使用例**

PoEスイッチングハブ(別売) → POE-2PSEM → PoEネットワークカメラ等

2台使うと最長300m延長が可能！

最大100m

最大100m

最大100m

最大300m

注文コード	ご注文数	単価
H9843	1~9台	¥1,980 (税込 ¥2,178)
POE-2PSEM	10台以上	¥1,780 (税込 ¥1,958)

**¥1,780** (10台ご購入時の単価)

### PoEインジェクター

Cat.5e以上のケーブルで最大100m延長可能

**PoE+ PoE++ ギガビット 90W**

消費電力の高いPoE機器を  
使いたい場合に最適



- PoE出力 最大90W
- 90W PoE++対応
- プラグアンドプレイ

注文コード	PoE規格	IEEE 802.3af(PoE) / at(PoE+) / bt(PoE++)	最大出力
J0385	I39-210-V2	IEEE 802.3af(PoE) / at(PoE+) / bt(PoE++)	90W

注文コード	ご注文数	単価
I39-210-V2	1台	¥21,800 (税込 ¥23,980)

サージ保護 設置方法 平置き・壁面取付

### 屋内用 ギガビット エクステンダー

**屋内用 PoH PoE+ PoE++**

- IEEE 802.3af(PoE) /at(PoE+) /bt(PoE++) 準拠
- 12KVサージ保護
- プラグアンドプレイ
- 95W/90W/60W/30Wに 対応しているPSE(給電機器)



**使用例**

アクセスポイントやPoEネットワークカメラ等 → E59-101 PoEエクステンダー → PoEネットワークカメラ等

2台使うと最長300m延長が可能！

最大100m

最大100m

最大100m

最大300m

I39-210-V2 PoEインジェクター

イーサネット機器

注文コード	ご注文数	単価
H0678	1台	¥17,800 (税込 ¥19,580)

### 屋外用 EXPoEスイッチングハブ

オールインワンで簡単に屋外に設置が可能

**屋外用 5ポート EXモード付 PoE PoE+**

- IEEE802.3af(最大15.4W)/IEEE802.3at(最大30W)準拠
- 各ポート6kV PoEサージ保護機能搭載
- 10kV AC電源サージ保護機能搭載
- 入力電圧の許容範囲を20%拡大



**使用例**

EXモード

電力 PoE(データ+電源) PoE+(データ+電源)

ネットワークカメラ等 PoE+ 対応 250m

ネットワークカメラ等 PoE+ 対応 100m

ネットワークカメラ等 PoE 対応 100m

ネットワークカメラ等 PoE 対応 100m

EXモードは2ポート対応 最大250m延長します

H21-041-30-075

PoE+対応時は 最大100m延長

LAN

注文コード	ご注文数	単価
H5396	1個	¥41,800 (税込 ¥45,980)

H21-041-30-075専用 取付金具

**ボールマウント金具 NEW**

**ボールマウント金具 NEW**

**コーナーマウント金具 NEW**





注文コード	ご注文数	単価
M0898	1個	¥12,000 (税込 ¥13,200)

■取付サイズ(mm) : 100~152.4

注文コード	ご注文数	単価
G8547	1個	¥26,800 (税込 ¥29,480)

■取付サイズ(mm) : 100~230

注文コード	ご注文数	単価
C6291	1個	¥12,000 (税込 ¥13,200)

### EXPoEスイッチングハブ

「EXモード」を搭載したIP監視アプリケーション向け機器

**6ポート EXモード付 PoE PoE+**

- IEEE802.3af(最大15.4W) /IEEE802.3at (最大30W)準拠
- 各ポート6kV PoEサージ保護機能搭載
- 4kV AC電源サージ保護機能搭載
- 入力電圧の許容範囲を20%拡大



**使用例**

EXモード

電力 PoE(データ+電源) PoE+(データ+電源)

PoE対応ネットワークカメラ 100m

PoE+対応ネットワークカメラ 200m

PoE+対応ネットワークカメラ 250m

EXモードは2ポート対応 最大250m延長します

注文コード	ご注文数	単価
G7668	1個	¥9,500 (税込 ¥10,450)

■ポート数: 6(EX PoEモード×2, PoEモード×2, RJ45ポート×2) ■EXモードPoE給電電力: [EXモードOFF]各PoEポート最大30W [EXモードON]各EXモードポート最大30W, 各ポート最大30W ■寸法(mm): L168×W94×H32mm ■重量(g): 465

### ギガビット PoEスイッチングハブ

1ポートあたり30W/60W/90Wの電力を供給可能

**6ポート ギガビット PoE PoE+ PoE++**

- IEEE802.3af(PoE)/at(PoE+)/bt(PoE++) 給電機能をサポート
- 10/100/1000Mbpsのデータレート対応
- 全PoEポート6kVサージ保護デバイス搭載
- 省電力型イーサネット(IEEE802.3az)準拠



**使用例**

イーサネット(データ) 電力 PoE(データ+電源)

合計 360w

天井下埋込型 PoEスイッチングハブ(出力可) など

Wi-Fi アクセスポイント

火災報知器

ネットワーク スピーカー

PoE対応 ネットワークカメラ

ネットワーク管理システム(NMS)

C42-042-91-380

注文コード	ご注文数	単価
E9875	1個	¥54,000 (税込 ¥59,400)

■ポート数: 6(90W Bt PoE 4ポート + Giga 2ポート) ■ネットワーク: IEEE 802.3, IEEE 802.3u, IEEE 802.3ab ■PoE給電電力: 最大15.4W (PoE IEEE 802.3af 準拠) 最大30W (PoE IEEE 802.3at 準拠) 最大90W (PoE IEEE 802.3bt 準拠) ■寸法(mm): L320×W207×H44mm ■重量(g): 1,965

### 天井埋込型 PoEスイッチングハブ

天井裏を利用して配線する、天井埋込型のスイッチングハブ

**5ポート PoE+ PoE++**



DC 12V&24V出力可

**NEW**

**¥34,800** (C42-050-30-Aの単価)

DC出力	注文コード	ご注文数	単価
無	H5466	1個	¥34,800 (税込 ¥38,280)
有	K8270	1個	¥48,000 (税込 ¥52,800)

■PoE給電ポート数: ギガビット IEEE 802.3at (PoE+) 対応×4, ギガビット IEEE 802.3bt (PoE++) 対応×1 ■PoE受電ポート数: ギガビット IEEE 802.3bt (PoE++) 対応×1 ■適応サイズ(mm): φ150, 天井厚: 5~45 ■寸法(mm): φ185.16×H90 ■重量(カバープレート含)(g): [C42-050-30-A] 588.5 [C42-050-30-B] 797.5

**使用例**

電力 PoE(データ+電源)

①スピーカー

②PoE対応ネットワークカメラ

③Wi-Fi アクセスポイント

④火災報知器

⑤ネットワークスピーカーに配線

2機を一緒に使用するときは C42-050-30-B を先に接続してください

C42-050-30-A

C42-050-30-B

スピーカー ネットワーク スピーカー

Wi-Fi アクセスポイント

PoE 対応 ネットワークカメラ

PoE++ 対応スイッチングハブ または PoE++ 対応インジェクターなどの給電機器

① PoE++ 対応スイッチングハブ 推奨 C42-042-91-380 (別売)



※まとめ買いの割引は、同色をご購入時のみ適用となります。

※まとめ買いの割引は、同色をご購入時のみ適用となります。

### 防犯カメラ用 複合型 同軸ケーブル

#### 省施工が可能な0.9mmアラーム2心線付同軸ケーブル

配線に便利な「2種類の配線が一体」になったケーブルです。

アラーム線 2心 3C-2V(A)	黒 250m (リール内蔵箱)	A7156 M3C-KH/B250R	1巻 ¥18,980 (税込 ¥20,878)
			2~3巻 ¥18,480 (税込 ¥20,328)
			4巻以上 ¥17,480 (税込 ¥19,228)
アラーム線 2心 3C-2B(A)	黒 250m (リール内蔵箱)	G9772 M3C-2BKH/B250R	1巻 ¥17,300 (税込 ¥19,030)
			2~3巻 ¥16,800 (税込 ¥18,480)
			4巻以上 ¥15,800 (税込 ¥17,380)
アラーム線 2心 3C-FB(A)	黒 250m (リール内蔵箱)	B6217 M3C-FBKH/B250R	1巻 ¥16,700 (税込 ¥18,370)
			2~3巻 ¥16,200 (税込 ¥17,820)
			4巻以上 ¥15,200 (税込 ¥16,720)
アラーム線 2心 S-5C-FB(A)	黒 150m (リール内蔵箱)	A6366 M5C-KH/B150R	1巻 ¥12,630 (税込 ¥13,893)
			2~3巻 ¥11,930 (税込 ¥13,123)
			4巻以上 ¥11,430 (税込 ¥12,573)

#### 省施工が可能な0.9mmアラーム4心線付同軸ケーブル

アラーム線 4心 3C-2V(A)	黒 200m (リール内蔵箱)	A0788 M3C-4KH/B200R	1巻 ¥20,580 (税込 ¥22,638)
			2~3巻 ¥20,080 (税込 ¥22,088)
			4巻以上 ¥19,080 (税込 ¥20,988)

#### 屋外での架線に便利な支持線付0.9mmアラーム線付同軸ケーブル

同軸ケーブルと電源線に加え、屋外の架線に最適な1.2mm径の支持線がついた3種類がセット

アラーム線 2心 3C-2V(A) + 支持線	黒 200m (リール内蔵箱)	A6931 M3C-KSSD/B200R	1巻 ¥17,062 (税込 ¥18,768)
			2~3巻 ¥16,080 (税込 ¥17,688)
			4巻以上 ¥15,300 (税込 ¥16,830)
アラーム線 2心 3C-2B(A) + 支持線	黒 200m (リール内蔵箱)	K7150 M3C-2BKSSD/B200R	1巻 ¥16,000 (税込 ¥17,600)
			2~3巻 ¥15,000 (税込 ¥16,500)
			4巻以上 ¥14,300 (税込 ¥15,730)
アラーム線 2心 S-5C-FB(A) + 支持線	黒 200m (木製リール巻)	A4645 M5C-KSSD/B200R	1巻 ¥21,800 (税込 ¥23,980)
			2~3巻 ¥20,800 (税込 ¥22,880)
			4巻以上 ¥19,800 (税込 ¥21,780)

#### アラーム2心と3C-2V(A)を1本の中にまとめた、より省施工なケーブル

アラーム線 2心 3C-2V(A)	黒 200m (リール内蔵箱)	H5399 M3C-HBKH/B200R	1巻 ¥22,100 (税込 ¥24,310)
			2~3巻 ¥21,700 (税込 ¥23,870)
			4巻以上 ¥20,600 (税込 ¥22,660)

### アラームケーブル

#### 電源線に最適な0.65/0.9mm径のアラーム線

防犯カメラの配線に最適な、0.65/0.9mm径の2心または4心線です。複数の異なる配線色で区別しやすくなっております。

屋内線 0.9mm 2心	薄灰 200m	A1199 MKH-2C09/G200	1~2巻 ¥6,180 (税込 ¥6,798)
			3~5巻 ¥5,980 (税込 ¥6,578)
			6巻以上 ¥5,780 (税込 ¥6,358)
屋内線 0.9mm 4心	アイボリー 200m	A6658 MKH-4C09/IV200	1巻 ¥12,469 (税込 ¥13,715)
			2~3巻 ¥11,840 (税込 ¥13,023)
			4巻以上 ¥11,428 (税込 ¥12,570)
屋外線 0.65mm 2心	黒 200m	A7588 MKH-2C06/B200	1~2巻 ¥5,180 (税込 ¥5,698)
			3~5巻 ¥4,980 (税込 ¥5,478)
			6巻以上 ¥4,871 (税込 ¥5,358)
屋外線 0.9mm 2心	黒 200m	A3822 MKH-2C09T/B200	1~2巻 ¥6,780 (税込 ¥7,458)
			3~5巻 ¥6,680 (税込 ¥7,348)
			6巻以上 ¥6,580 (税込 ¥7,238)

■中心導体径/0.9mm軟銅線(MKH-2C06/B200は0.65mm) ■絶縁体: PE ■導体抵抗(20℃)Ω/km: 29.2以下(MKH-2C06/B200は56.1以下) 絶縁抵抗(20℃) MΩ・km: 1000以上 耐電圧V/1分間: AC350

### 防犯カメラ用 同軸ケーブル

#### スタンダードな3C-2V(A)同軸ケーブル

ケーブルの規格	カラー/長さ	注文コード	ご注文数	単価
黒 100m	A0973 M3C-2VA/B100	1~2巻	¥3,880 (税込 ¥4,268)	
薄灰100m	A6458 M3C-2VA/G100	3~5巻	¥3,580 (税込 ¥3,938)	
		6巻以上	¥3,380 (税込 ¥3,718)	
黒 200m	A3200 M3C-2VA/B200	1巻	¥7,760 (税込 ¥8,536)	
		2~3巻	¥7,160 (税込 ¥7,876)	
		4巻以上	¥6,760 (税込 ¥7,436)	
黒 400m (リール内蔵箱)	A0324 M3C-2VA/B400R	1巻	¥14,580 (税込 ¥16,038)	
		2巻以上	¥13,580 (税込 ¥14,938)	

■材質: 【内部導体】銅 【外部導体】銅覆アルミ線 【絶縁体】PE ■規格: JISC3501準拠(編組素材以外) ■中心導体径/0.5mm ■ケーブル外径/5.4±0.5mm

#### 3C-2V(A)にアルミ箔テープを追加した高性能シールドタイプ

黒 100m	A5110 M3C-2BA/B100	1~2巻	¥3,650 (税込 ¥4,015)
		3~5巻	¥3,350 (税込 ¥3,685)
		6巻以上	¥3,150 (税込 ¥3,465)
黒 400m (リール内蔵箱)	A1267 M3C-2BA/B400R	1巻	¥13,580 (税込 ¥14,938)
		2巻以上	¥12,680 (税込 ¥13,948)

■材質: 【内部導体】銅 【外部導体】アルミニウム線、アルミラミネートテープ 【絶縁体】PE ■中心導体径/0.5mm軟銅線

#### 屋外での架線に便利な支持線付 3C-2B(A)ケーブル

黒 250m (リール内蔵箱)	R8708 M3C-2BSSD/B250R	1巻	¥10,980 (税込 ¥12,078)
		2~3巻	¥10,480 (税込 ¥11,528)
		4巻以上	¥9,980 (税込 ¥10,978)

■材質: 【内部導体】銅 【外部導体】アルミニウム線、アルミラミネートテープ 【絶縁体】PE ■中心導体径/0.5mm軟銅線

#### 高周波特性を向上させた3C-FB(A)ケーブル

黒 100m	A3110 M3C-FBA/B100	1~2巻	¥3,380 (税込 ¥3,718)
		3~5巻	¥3,080 (税込 ¥3,388)
		6巻以上	¥2,880 (税込 ¥3,168)
黒 400m (リール内蔵箱)	Y1425 M3C-FBA/B400R	1巻	¥12,600 (税込 ¥13,860)
		2巻以上	¥11,600 (税込 ¥12,760)

■材質: 【内部導体】銅 【外部導体】アルミニウム線、アルミラミネートテープ 【絶縁体】発泡PE ■中心導体径/0.65mm軟銅線 ■ケーブル外径/5.5±0.5mm

#### エレベーター内カメラの配線に最適！より線構造のケーブル

日本製

長さ	注文コード	ご注文数	単価
100m	U7024 KA-3C-2VS	1~4巻	¥
		5巻以上	¥
100m	X0670 KA-5C-2VS	1~3巻	¥
		4巻以上	¥

■材質: 【内部導体】軟銅線 【外部導体】軟銅線編組 【絶縁体】PE ■中心導体本数: 【3C】0.18mm×7 【5C】0.26mm×7

詳細はお電話でご確認ください

### BNC型プラグ (圧着タイプ)

#### 3C / 4C / 5Cの多彩なラインナップ

適用ケーブル	注文コード	ご注文数	単価
3C-2V	A0979 CBP-3CA	10~90個	¥115 (税込 ¥126)
3C-FB	A9363 CBP-3CF		
4C-FB	A9254 CBP-4CA	100~990個	¥106 (税込 ¥116)
5C-2V	A3663 CBP-5C2V		
5C-FB	A0263 CBP-5CA	1000個以上	¥96 (税込 ¥105)

※加工のための推奨工具はP.66に掲載されている「BNC接栓 圧着工具」「BNC専用 ストリッパー」です

スリーブ・コンタクトピン 単品販売もごさいます

### BNC型コネクタ用 部品

#### スリーブ単体

注文コード	ご注文数	単価
3C-2V	A3913 CBR-R3	1~9袋 ¥113 (税込 ¥124)
5C-2V	A0058 CBR-R5	10袋以上 ¥103 (税込 ¥113)

#### コンタクトピン単体

注文コード	単価	
3C-2V	A4589 CBP-P3CA	
3C-FB	A5470 CBP-P3CF	
5C-2V	A5860 CBP-P5C2V	1袋 ¥208 (税込 ¥228)
5C-FB	A6025 CBP-P5CA	

### BNC型ジャック(圧着タイプ)

#### 適応ケーブル 3C-2V BNC型のジャック

注文コード	ご注文数	単価
1~9個		¥168 (税込 ¥184)
10~99個		¥148 (税込 ¥162)
100個以上		¥138 (税込 ¥151)

■インピーダンス: 75Ω ■対応周波数: DC~3GHz ■材質: 黄銅、ニッケルメッキ(本体) ■VSWR: 1.5以下 ■内容: 本体、スリーブ、ピン、熱収縮補強チューブ

同軸ケーブル 混合用分岐器 アンテナケーブル アンテナ金具 配線補助パーツ 防犯工事 HDMI 光ファイバー 電話・LAN ネットワーク 太陽光発電 配線器材 コンセント 電源タップ 工具

同軸ケーブル 混合用分岐器 アンテナケーブル アンテナ金具 配線補助パーツ 防犯工事 HDMI 光ファイバー 電話・LAN ネットワーク 太陽光発電 配線器材 コンセント 電源タップ 工具

### BNC / RCA / F 変換アダプタ

BNC型の機器への入力に、F型のプラグで接続する際に

BNC型の機器への入力に、RCA型プラグで接続する際に

RCA型の機器への入力に、F型のプラグで接続する際に

RCA型の機器への入力に、BNC型プラグで接続する際に

品名	仕様	1~9個	10個以上	100個以上
A6752 CBA-BPFJ	BNCプラグ + Fジャック	¥108 (税込 ¥118)	¥98 (税込 ¥107)	¥78 (税込 ¥85)
A0716 CBA-BPRJ	BNCプラグ + RCAジャック	¥138 (税込 ¥151)	¥118 (税込 ¥129)	¥108 (税込 ¥118)
A5394 CRA-PFJ	RCAプラグ + Fジャック	¥138 (税込 ¥151)	¥118 (税込 ¥129)	¥108 (税込 ¥118)
A1344 CRA-RPBJ	RCAプラグ + BNCジャック	¥138 (税込 ¥151)	¥118 (税込 ¥129)	¥108 (税込 ¥118)

BNC機器の接続に

BNC型機器の入出力の出っ張りを抑えたい場合に

奥行きが取れない場合などに

RCAコードの中継に

BNC型とF型ケーブルの接続を行う場合に

品名	仕様	1~9個	10個以上	100個以上
A1956 CBA-PP2	BNCプラグ + BNCプラグ	¥488 (税込 ¥536)	¥418 (税込 ¥459)	
A8599 CBA-L1	BNCプラグ + BNCジャック	¥498 (税込 ¥547)	¥428 (税込 ¥470)	
R0675 CRA-LJP	RCAプラグ + RCAジャック	¥158 (税込 ¥173)	¥148 (税込 ¥162)	¥138 (税込 ¥151)
A6091 CRA-JJ2	RCAジャック + RCAジャック	¥69 (税込 ¥75)	¥55 (税込 ¥60)	¥49 (税込 ¥53)
G3297 CBA-BJFJ2	BNCジャック + Fジャック	¥162 (税込 ¥178)	¥142 (税込 ¥156)	¥132 (税込 ¥145)

音声信号を2心ケーブルで伝送する場合などに

F型の機器への入力に、BNC型のプラグで接続する際に

ケーブルを延長する際に使用します

3GHzまで対応の高性能モデル

品名	仕様	1~9個	10個以上	100個以上
A9203 CDC-RCP	RCAプラグ + 2心接続	¥115 (税込 ¥126)	¥102 (税込 ¥112)	
A4829 CFA-FPBJ	Fプラグ + BNCジャック	¥158 (税込 ¥173)	¥128 (税込 ¥140)	¥118 (税込 ¥129)
A3795 CBA-JJ	BNCジャック + BNCジャック	¥67 (税込 ¥73)	¥58 (税込 ¥63)	¥49 (税込 ¥53)
E4029 CBA-JJ75	BNCジャック + BNCジャック	¥148 (税込 ¥162)	¥128 (税込 ¥140)	¥118 (税込 ¥129)

### BNC接続 圧着工具

3種類のケーブルに対応したBNC圧着工具

3C / 4C / 5Cの3種類のサイズに対応する圧着部

ピン圧着部

当社全BNC/RCA型プラグ・カナレTCD-35CA適合コネクタ

適用ケーブル	注文コード	ご注文数	単価
3C	A3659 TKG-BNC	1~4個	¥3,780 (税込 ¥4,158)
4C		5個以上	¥3,180 (税込 ¥3,498)
5C			

### BNC専用 ストリッパー

BNCコネクタに最適なストリッパー

■ [対応ケーブル]  
3C用 - 3C-2V, 3C-FV, 3C-FB, 3C-2B  
5C用 - S-5C-FB, 5C-FV, 5C-2B, 5C-2V

■ ストリッパー本体

注文コード	ご注文数	単価
A7819 TKG-CSB3	1~4個	¥2,330 (税込 ¥2,563)
A9742 TKG-CSB5	5個以上	¥1,930 (税込 ¥2,123)

■ 替刃

注文コード	単価
A1907 TKG-RCSB3	1個 ¥1,030 (税込 ¥1,133)
A8370 TKG-RCSB5	

### コネクタ脱着ドライバー

コネクタが密集した場所など手の届かない場所での着脱に

8cm

20cm

BNCタイプ

サイズ	注文コード	ご注文数	単価
8cm	G8637 TKG-D08B	1~4個	¥1,230 (税込 ¥1,353)
		5個以上	¥1,030 (税込 ¥1,133)
20cm	A6823 TKG-D20B	1~4個	¥1,280 (税込 ¥1,408)
		5個以上	¥1,080 (税込 ¥1,188)

### 同軸ケーブル簡易チェッカー

テレビ・カメラ等の同軸配線による導通を音と光で簡単に確認

LED部

BNC型およびF型アダプタを標準装備しどちらの検査にも対応

発音部 (脱着タイプ)

電源：単四電池×1個 (連続発音および発光させた場合でも6時間連続使用が可能です) 測定可能距離：100m

注文コード	ご注文数	単価
A2105 TKG-CT1	1個	¥3,330 (税込 ¥3,663)

### RCA型プラグ(圧着タイプ)

音声ラインの配線に、RCA型コネクタを3C-2V

BNCの3C-2V用と同じ工具で加工が可能!

注文コード	ご注文数	単価
	1~9個	¥162 (税込 ¥178)
A1258 CRP-3C1	10~99個	¥142 (税込 ¥156)
	100個以上	¥132 (税込 ¥145)

■インピーダンス：75Ω ■材質：黄銅、ニッケルメッキ(本体) ■内容：本体、スリーブ、ピン、熱収縮補強チューブ ■推奨圧着工具：TKG-BNC ■推奨ケーブルストリッパー：TKG-CSB3

### BNC 接栓付 同軸ケーブル

両端にBNC型プラグが付いた同軸ケーブル

75Ω BNC型

ケーブル：3C-2V相当

注文コード	ご注文数	単価
1m A0107 PBC-B/10	1~9本	¥318 (税込 ¥349)
	10~29本	¥248 (税込 ¥272)
	30本以上	¥218 (税込 ¥239)
3m A9177 PBC-B/30	1~9本	¥438 (税込 ¥481)
	10~29本	¥368 (税込 ¥404)
	30本以上	¥338 (税込 ¥371)

### 映像+電源コネクタ付ケーブル

映像線接続と電源接続が一体となっていて防犯カメラの設置に最適

カメラ側

レコーダー側

注文コード	ご注文数	単価
10m N3242 PBC-BD/B100	1~9巻	¥1,080 (税込 ¥1,188)
	10巻以上	¥980 (税込 ¥1,078)
20m J5172 PBC-BD/B200	1~9巻	¥1,680 (税込 ¥1,848)
	10巻以上	¥1,580 (税込 ¥1,738)

■TVI/CVI/AHD/CVBS対応 ■定格出力：DC12V

### DC 電源用コネクタ

ネジ式 防犯カメラの電源ラインに最適!

プッシュ式 押すだけ簡単接続!

接続部 拡大画像

ジャック側

プラグ側

※プラスドライバーで電源線の接続が可能

※プッシュ部分を押すだけで接続が可能

注文コード	ご注文数	単価
ジャック側 A4457 CDC-4J	1~9個	¥119 (税込 ¥130)
	10~99個	¥107 (税込 ¥117)
プラグ側 A1760 CDC-4P	100個以上	¥97 (税込 ¥106)

ジャック側 ■内径:5.9mm ■中心ピン:φ2.1 ■極性:センター+、プラグ側 ■外径:5.5mm ■内径:2.1mm ■極性:センター+

### DC延長ケーブル プラグ&ジャック

防犯カメラやLEDライト等、配線時の延長等に

5.5×2.1mm

適合：DC48V3A以下

注文コード	ご注文数	単価
2m G0629 PDC-21/B20	1~9個	¥268 (税込 ¥294)
	10~49個	¥248 (税込 ¥272)
	50個以上	¥228 (税込 ¥250)
3m G8570 PDC-21/B30	1~9個	¥368 (税込 ¥404)
	10~49個	¥348 (税込 ¥382)
	50個以上	¥328 (税込 ¥360)
5m Q2209 PDC-21/B50	1~9個	¥548 (税込 ¥602)
	10~49個	¥528 (税込 ¥580)
	50個以上	¥508 (税込 ¥558)
10m V4347 PDC-21/B100	1~9個	¥1,070 (税込 ¥1,177)
	10~49個	¥1,034 (税込 ¥1,137)
	50個以上	¥998 (税込 ¥1,097)

### DC電源分岐ケーブル / 端子付 ケーブル

2分岐

4分岐

オス端子

メス端子

分岐ケーブル

1つのDC電源から複数の電源ラインに分岐する際に使用します。

端子付ケーブル

電源線と機器との接続に便利な端子付きケーブルです。+-を区別しやすい様に線の色を変えています。

10個単位

注文コード	ご注文数	単価
2分岐 A7356 PDC-S2	1~9個	¥298 (税込 ¥327)
	10個以上	¥238 (税込 ¥261)
4分岐 A0548 PDC-S4	1~9個	¥508 (税込 ¥558)
	10個以上	¥418 (税込 ¥459)

注文コード	ご注文数	単価
オス端子 A4517 PDC-P/20	10~90個	¥85 (税込 ¥93)
メス端子 A1484 PDC-J/20	100個以上	¥75 (税込 ¥82)

### DC12V用 ACアダプタ

複数台のカメラへの電源供給に最適

消費電力の高い製品を使用するとき

カメラへの電源供給に最適

注文コード	ご注文数	単価
A1240 TAC-1240A/15	1~4個	¥2,280 (税込 ¥2,508)
	5個以上	¥2,180 (税込 ¥2,398)
M3098 TAC-1240B/15	1~4個	¥2,180 (税込 ¥2,398)
	5個以上	¥2,080 (税込 ¥2,288)
R1554 TAC-1220B/15	1~9個	¥1,180 (税込 ¥1,298)
	10個以上	¥1,098 (税込 ¥1,207)
A7514 TAC-1210A/15	1~9個	¥848 (税込 ¥932)
	10~29個	¥808 (税込 ¥888)
	30個以上	¥778 (税込 ¥855)
K1840 TAC-1210B/15	1~9個	¥798 (税込 ¥877)
	10~29個	¥758 (税込 ¥833)
	30個以上	¥728 (税込 ¥800)

■センターピン: [外径]5.5mm, [内径]2.1mm ■ケーブル長: [DC側] 1.5m, [AC側] 1.8m

■センターピン: [外径]5.5mm, [内径]2.1mm ■ケーブル長: [DC側] 1.5m, [AC側] 1.8m

■センターピン: 外径 / 5.5mm 内径 / 2.1mm ■ケーブル長: 1.5m

■センターピン: 外径 / 5.5mm 内径 / 2.1mm ■ケーブル長: 1.5m

### HDMI ウルトラハイスピードケーブル

8K60Hzフルスペック映像 Ver.2.1認証品

**8K**  
48Gbps  
8K60Hz/4K120Hz

ULTRA HDMI  
Certified Cable

注文コード	ご注文数	単価
1~9本		¥828 (税込 ¥910)
10~49本		¥778 (税込 ¥855)
50本以上		¥728 (税込 ¥800)

2m  
K0376 PHD-UHS/B20

### HDMI ハイスピードケーブル

8K60Hzフルスペック映像 Ver.2.1準拠品

**4K**  
10Gbps

注文コード	ご注文数	単価
1~9本		¥268 (税込 ¥294)
10~99本		¥248 (税込 ¥272)
100本以上		¥228 (税込 ¥250)

1.8m  
U0986 PHD-HEC3/B18

注文コード	ご注文数	単価
1本		¥2,080 (税込 ¥2,288)
1本		¥3,480 (税込 ¥3,828)

10m A7749 PHD-HE/B100  
15m K9041 PHD-HE/B150

### HDMI プレミアムハイスピードケーブル

プレミアムHDMIケーブル認証取得、4K/60Hz・18Gbpsの伝送まで対応

**18Gbps**  
4K60Hz/HDR対応

**4K**  
HDMI Premium Certified Cable

注文コード	ご注文数	単価
1~9本		¥448 (税込 ¥492)
10~79本		¥378 (税込 ¥415)
80本以上		¥348 (税込 ¥382)

2m V7290 PHD-PR2/B20

簡易包装

注文コード	ご注文数	単価
1~9本		¥248 (税込 ¥272)
10~99本		¥218 (税込 ¥239)
100本以上		¥208 (税込 ¥228)

1m X5087 PHD-NP2/B10

注文コード	ご注文数	単価
1~9本		¥288 (税込 ¥316)
10~99本		¥268 (税込 ¥294)
100本以上		¥248 (税込 ¥272)

2m U4750 PHD-NP2/B20

注文コード	ご注文数	単価
1~9本		¥438 (税込 ¥481)
10~49本		¥408 (税込 ¥448)
50本以上		¥368 (税込 ¥404)

3m K8139 PHD-NP2/B30

注文コード	ご注文数	単価
1~4本		¥1,028 (税込 ¥1,130)
5~24本		¥998 (税込 ¥1,097)
25本以上		¥938 (税込 ¥1,031)

5m C4213 PHD-NP2/B50

注文コード	ご注文数	単価
1~4本		¥1,980 (税込 ¥2,178)
5~19本		¥1,880 (税込 ¥2,068)
20本以上		¥1,780 (税込 ¥1,958)

7.5m W9034 PHD-NP2/B75

### お得な業務用

**18Gbps**  
4K60Hz/HDR対応

**4K**  
HDMI Premium Certified Cable

ニッケルメッキプラグ

10本単位

注文コード	ご注文数	単価
10~90本		¥200 (税込 ¥220)
100本以上		¥190 (税込 ¥209)

1.5m X4458 PHD-CP/B15

注文コード	ご注文数	単価
10~40本		¥340 (税込 ¥374)
50本以上		¥300 (税込 ¥330)

3m K0862 PHD-CP/B30

### HDMI光ファイバーケーブル

光ファイバーHDMIで長距離伝送が可能に！外部電源不要で挿すだけで使用可能！

**8K**  
ULTRA HDMI  
48Gbps  
8K60Hz/4K120Hz

**4K**  
PREMIUM HDMI  
18Gbps  
4K60Hz/HDR対応

当商品は、接続する機器に直接差し込んで使用ください。  
※HDMIケーブルと機器との間に、8K対応でない分配器やアダプタ・切替器などを挟んで接続すると映像が映りません。

注文コード	ご注文数	単価
10m L6275 PHD-OC8K/B100	1巻	¥8,980 (税込 ¥9,878)
15m C9992 PHD-OC8K/B150	1巻	¥9,480 (税込 ¥10,428)
20m B2291 PHD-OC8K/B200	1巻	¥10,480 (税込 ¥11,528)
30m X8837 PHD-OC8K/B300	1巻	¥12,480 (税込 ¥13,728)
50m T5616 PHD-OC8K/B500	1巻	¥13,980 (税込 ¥15,378)

### 配管用脱着式 光HDMI

miniHDMI端子で配管の中も引っかかりにくい

100m

当商品は、接続する機器に直接差し込んで使用ください。

注文コード	ご注文数	単価
1巻		¥20,800 (税込 ¥22,880)

K8690 PHD-HK02/B1000R

使用時はコネクタの方向と取り扱いに注意してください。

### 4K対応 耐圧HDMI 光ファイバーケーブル

耐圧仕様で断線の心配無し！イベント等の映像システム設営の際に最適

HDMI信号を光信号に変換する事で、長距離伝送を実現！出力機器から給電するため、外部電源不要で、差すだけで使用出来ます。

耐圧の秘密はこの構造！

ケブラー補強材  
ステンレス管  
TPU 外被

荷重に強いので車でも大丈夫！

垂鉛+樹脂モールドケースで強い構造！ステンレス製保護チューブ付なのでペットや動物が噛んでも安心です。

屋外イベントに最適

### 耐圧HDMI 光ファイバーケーブル付 ケーブルリール/ドラム

**4K** PREMIUM HDMI  
**18Gbps**  
4K60Hz/HDR対応

耐圧コネクタ

ディスプレイ側端子  
ソース(機器)側端子

耐圧仕様

- 最初からリールに巻かれているので設置、片付けの繰返し作業に便利です。
- 樹脂製リールのため軽く、錆びません。
- ソース側のコネクタにもサブリールを採用しているため、扱いやすい構造です。
- 裏面のロック/ブレーキ機能により持ち運び時や慣性回転によるからまりを防止します。

※ケーブルはリールから外せないため、他のケーブルで利用することは出来ません。

長さ	注文コード	ご注文数	単価
50m	M0148 PHD-TOC2/500D	1個	¥35,800 (税込 ¥39,380)
100m	T4348 PHD-TOC2/1000D	1個	¥59,800 (税込 ¥65,780)

■寸法：[50m] W230×H310×D205mm [100m] W290×H390×D230mm

### 耐圧HDMI 光ファイバーケーブル

**4K** PREMIUM HDMI  
**18Gbps**  
4K60Hz/HDR対応

耐圧仕様

当商品は、接続する機器に直接差し込んで使用ください。

長さ	注文コード	ご注文数	単価
10m	B9982 PHD-TOC4K/100	1個	¥7,800 (税込 ¥8,580)
15m	T7808 PHD-TOC4K/150	1個	¥8,800 (税込 ¥9,680)
20m	E0764 PHD-TOC4K/200	1個	¥9,800 (税込 ¥10,780)
30m	R6302 PHD-TOC4K/300	1個	¥11,800 (税込 ¥12,980)
50m	J1364 PHD-TOC4K/500	1個	¥16,800 (税込 ¥18,480)

## HDMIとは？

HDMIとは、パソコンから映像信号を伝送する規格の「DVI」をベースに音声処理を加え、1本のケーブルで映像と音声信号が伝送できるインターフェースの規格です。フルデジタル伝送で信号劣化が少なく、扱えるデータ量も大きいので、高精細な映像・音声信号を非圧縮で伝送できるメリットがあります。また、不正コピーを防ぐ著作権保護技術「 HDCP」が組込まれ、コンテンツ保護も講じられています。

### 規格

映像技術の進化に合わせ、HDMIも下記のように変化しました。それぞれ下位への互換はありますが、上位互換はできません。

HDMIケーブルの種類	HDMI規格	解像度	最大伝送帯域
ウルトラハイスピード	HDMI 2.1	8K/60Hz 4K/120Hz	48Gbps
プレミアムハイスピード	HDMI 2.0	4K/60Hz	18Gbps
ハイスピード	HDMI 1.3~1.4	3D対応(1.4)、 4K/30Hz対応(1.4)	10.2Gbps
スタンダード	HDMI 1.2 以前	1080i(1920×1080)、 720P(1280×720)	4.95Gbps

### 端子形状は3種類

タイプA 一般的なHDMI  
タイプC HDMI mini  
タイプD HDMI Micro

### 伝送距離について

内部は導線なので、距離が長くなれば信号は減衰し、外部ノイズを受けやすくなって正常にデータが伝送できなくなります。データエラーを起こすと接続先の機器で映像や音声は乱れ、最悪の場合は再生不能になります。

HDMIで接続される機器は、減衰量やノイズへの影響の許容度が製品毎に異なるので、ケーブルと機器の組合せで動作状況も変わります。

ある機器で正常に動作しなかったケーブルでも、他の機器に用いると問題なく動作するという事もあり得ます。

通常、最大の距離の目安は5m程度とされています。ケーブルを太くするなど5mより長いケーブルもありますが、更に長い距離を伝送するには、HDMI信号を光やイーサネットなど他の信号に変換して伝送することで可能です。

※HDMIケーブルは P.69 エクステンダーは P.70

### 接続時のケーブル方向にご注意

コネクタの接続する向きが決まっています。間違った方向に挿入すると使用できません

コネクタの表記に注意

コネクタに記載されている表記を確認し、ディスプレイ側と機器側にコネクタを挿入してください。

HDMI端子を持つ機器  
パソコンやDVDプレーヤーなど

ディスプレイ  
モニターやプロジェクターなど

### アクティブプレミアムHDMIケーブル

銅心線の丈夫なケーブルを採用  
イコライザー内蔵で長距離でも安心

PREMIUM HDMI  
イコライザー内蔵

長さ	注文コード	ご注文数	単価
10m	D0445 PHD-ACP/B100	1個	¥3,980 (税込 ¥4,378)
15m	B8761 PHD-ACP/B150	1個	¥4,680 (税込 ¥5,148)
20m	K8206 PHD-ACP/B200	1個	¥5,480 (税込 ¥6,028)
30m	D7354 PHD-ACP/B300	1個	¥7,980 (税込 ¥8,778)

## エクステンダーとは？

映像信号を長距離延長する機器のことです。映像出力機器とディスプレイを繋げたいとき、ケーブルだけでは足りない場合に使用します。弊社が取り扱っているHDMIエクステンダーはLANケーブルを使用して延長します。

### LANケーブルのイトコロ

- 低コストで簡単に入手できる！
- 柔らかく細いので配線がしやすい！

こんなところで使われています

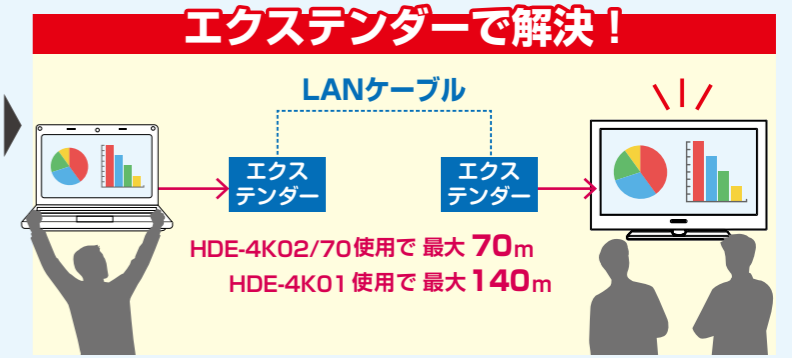
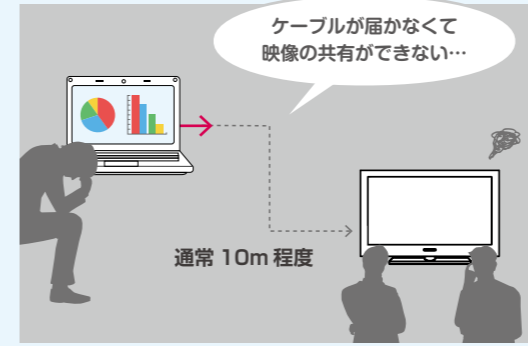

	注文コード 型番	対応 最大解像度	ループアウト機能 (ローカル出力)	延長距離	分配機能	KVM 機能	リモート側 音声出力	壁取付	再延長 機能	対応 再延長用受信機	光メディア コンバーター 対応	PoC 給電	掲載
	<b>W6648</b> HDE-P03/50	1080P @60Hz	—	50m (Cat.6以上ケーブル使用)	—	—	HDMIオーディオ	—	—	—	—	○	P.72
<b>NEW</b>	<b>H8645</b> HDE-4K03P/70	4K@60Hz	○	70m (Cat.6以上ケーブル使用)	—	— (IR信号)	HDMIオーディオ & 3.5mmミニプラグ	○	—	—	—	○	P.72
	<b>H5699</b> HDE-P02P/70	4K@30Hz	○	40m (70m@1080p) (Cat.6以上ケーブル使用)	—	—	HDMIオーディオ & 3.5mmミニプラグ	—	—	—	—	○	P.72
	<b>N2235</b> HDE-4K01	4K@30Hz	—	120m (Cat.5eケーブル使用) 140m (Cat.6以上ケーブル使用)	—	—	HDMIオーディオ	○	○	<b>M2900</b> HDE-4K01LR (再延長最大台数：250台)	○	—	P.72
	<b>X6261</b> HDE-PKVM01/70	1080P @60Hz	○	40m (Cat.5eケーブル使用) 70m (Cat.6以上ケーブル使用)	—	○	HDMIオーディオ & 3.5mmミニプラグ	—	—	—	—	—	P.73
	<b>F5188</b> HDE-PKVMH/120	1080P @60Hz	—	100m (Cat.5eケーブル使用) 120m (Cat.6以上ケーブル使用)	—	○	HDMIオーディオ	—	○	<b>E8905</b> HDE-PKVMH/120RX (再延長最大台数：253台)	○	—	P.73
	<b>Y1237</b> HDE-4KKVMP/70	4K@60Hz	○	70m (Cat.6以上ケーブル使用)	—	○	HDMIオーディオ & S/PDIF デジタルオーディオ	○	—	—	—	○	P.73
<b>NEW</b>	<b>H7746</b> HCE-HE01C	1080P @60Hz	○	100m (5C-FB以上同軸ケーブル使用)	—	—	HDMIオーディオ	○	○	<b>H7746</b> HCE-HE01CR のみ使用	—	—	P.74
	<b>Y8385</b> HFE-4KLC	4K@30Hz	—	光ファイバーLCコネクタ シングルモード：1km マルチモード：300m	—	—	HDMIオーディオ	—	—	—	—	—	P.74
	<b>L8239</b> HDE-PSP4P/70	4K@30Hz	○	70m (Cat.6以上ケーブル使用) ※1080pの場合	4分配	— (IR信号)	HDMIオーディオ	○	—	—	—	○	P.75
	<b>Q9217</b> HDE-PSP8P/70	4K@30Hz	○	70m (Cat.6以上ケーブル使用) ※1080pの場合	8分配	— (IR信号)	HDMIオーディオ	○	—	—	—	○	P.75
	<b>W8992</b> HDS- 4K41KVMEX/70	4K@60Hz	—	70m (Cat.6以上ケーブル使用)	— (4入力1出力)	○	HDMIオーディオ	○	—	—	—	—	P.76

光メディアコンバーターは P.105

HDMI エクステンダー

**50m 延長** HDMIポートに直接接続  
1本のLANケーブルでHDMI信号を最大50m延長

**PoC**  
**コンパクトサイズ**  
**1080P/60Hz**  
HDMI1.3 HDCP1.2  
発信機・受信機  
2台セット



注文コード	ご注文数	単価
W6648 HDE-P03/50	1セット(2台)	¥4,800(税込 ¥5,280)

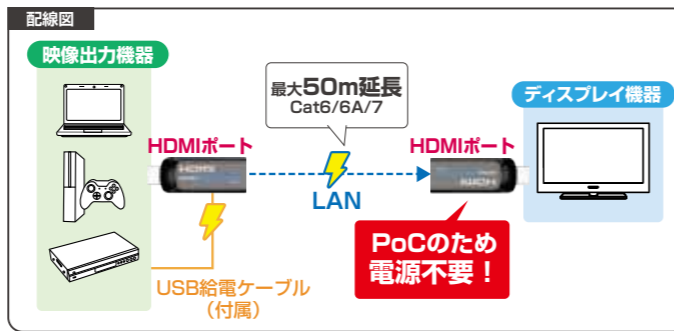

**70m 延長** 1本のLANケーブルでHDMI信号を最大70m延長

**PoC**  
**4K/60Hz**  
HDCP2.2  
HDR10



**NEW**

発信機・受信機  
2台セット

注文コード	ご注文数	単価
H8645 HDE-4K03P/70	1セット(2台)	¥13,800 (税込 ¥15,180)

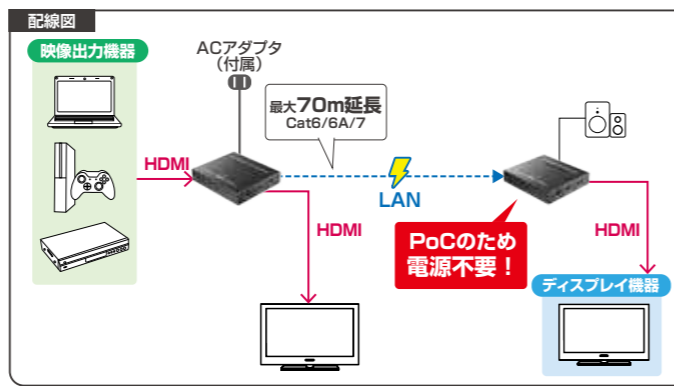

**70m 延長** 1本のLANケーブルでHDMI信号を最大70m延長

**※1080pの場合**  
**PoC**  
**4K/30Hz**



発信機・受信機  
2台セット

注文コード	ご注文数	単価
H5699 HDE-P02P/70	1セット(2台)	¥9,800(税込 ¥10,780)

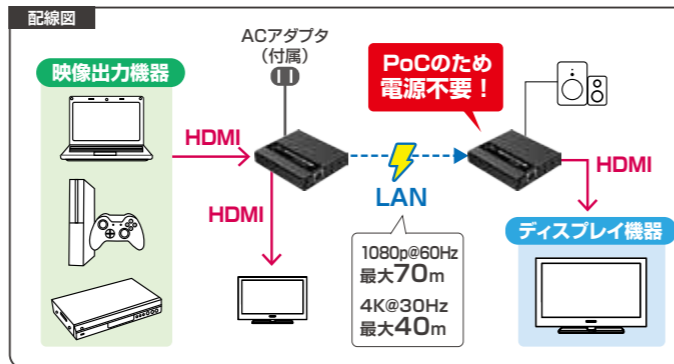

**140m 延長** 1本のLANケーブルでHDMI信号を最大140m延長

**4K/30Hz**



発信機・受信機  
2台セット

注文コード	ご注文数	単価
N2235 HDE-4K01	1セット(2台)	¥38,800(税込 ¥42,680)

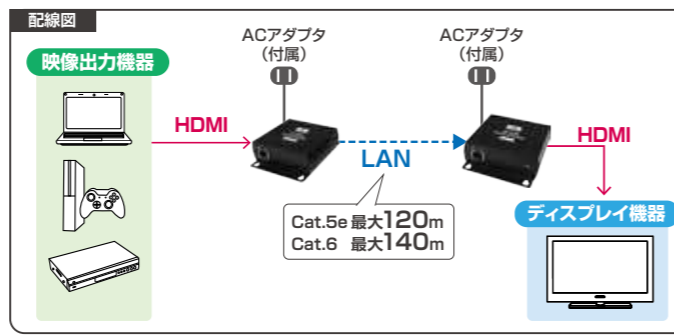

再延長器

**再延長器** HDE-4K01T(発信機/別売)より受信したHDMI信号を2分配し、再延長

**4K/30Hz**



注文コード 単価  
M2900 HDE-4K01LR 1台 ¥21,800(税込 ¥23,980)

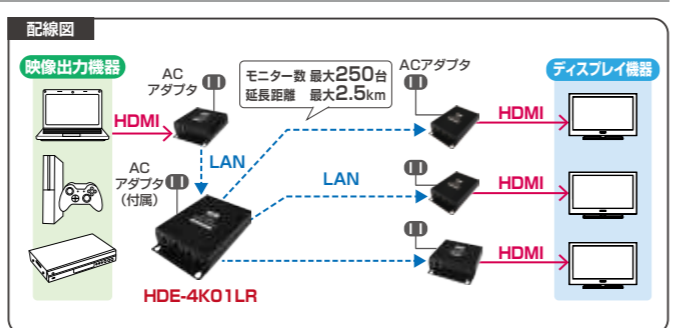

KVMエクステンダー

**70m 延長** 1本のLANケーブルで  
キーボード・ビデオ・マウスを最大70m延長

**1080P/60Hz**



発信機・受信機  
2台セット

注文コード	ご注文数	単価
X6261 HDE-PKVM01/70	1セット(2台)	¥17,800(税込 ¥19,580)

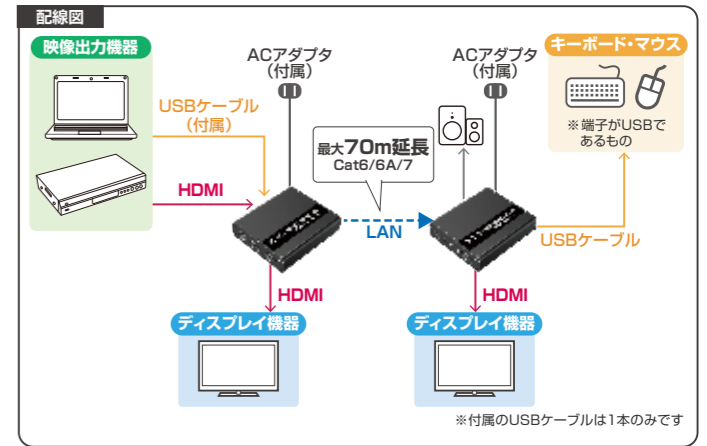

**120m 延長** 1本のLANケーブルで  
キーボード・ビデオ・マウスを最大120m延長

**1080P/60Hz**



発信機・受信機  
2台セット

注文コード	ご注文数	単価
F5188 HDE-PKVMH/120	1セット(2台)	¥22,800(税込 ¥25,080)

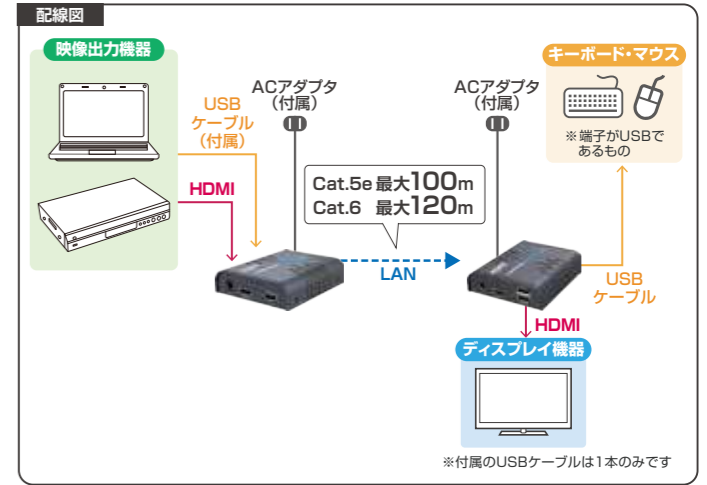

KVMエクステンダー 再延長器

**受信機単体** HDE-PKVMH/120(発信機/別売)の受信機単体。  
スイッチングハブ経由で無限に延長が可能



※USBの延長は1台のみ可能です。それ以外の受信機は映像のみの延長となります。  
※延長用のハブのポートに送受信機を使うと、空いているポートは延長用途以外使えなくなります。

注文コード	ご注文数	単価
E8905 HDE-PKVMH/120RX	1台	¥11,800(税込 ¥12,980)

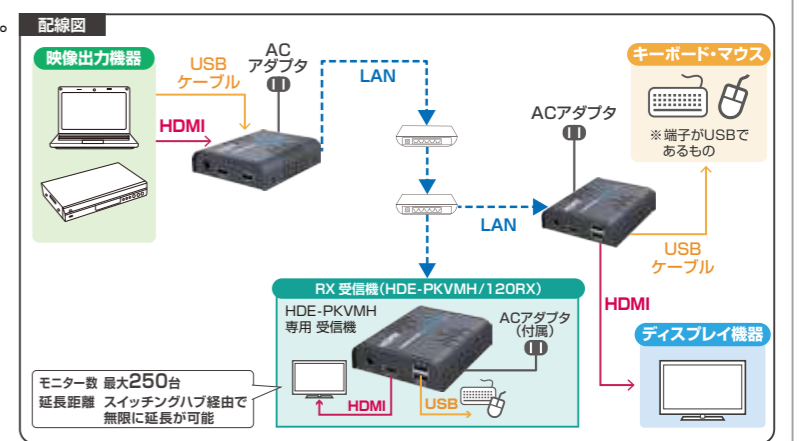

KVMエクステンダー PoCタイプ

**70m 延長** 受信機側の給電が不要。1本のLANケーブルで  
キーボード・ビデオ・マウスを最大70m延長

**PoC**  
**4K/60Hz**



発信機・受信機  
2台セット

注文コード	ご注文数	単価
Y1237 HDE-4KKVMP/70	1セット(2台)	¥24,800(税込 ¥27,280)

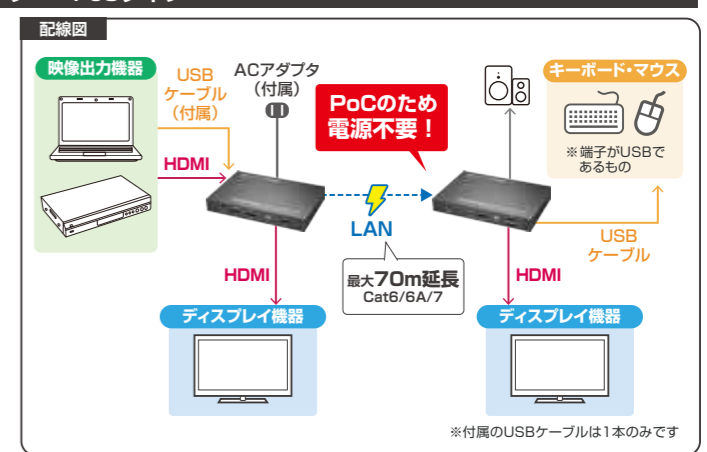

同軸ケーブルエクステンダー

**100m 延長** 1本の同軸ケーブルでHDMI信号を最大100m延長

1080P/60Hz

NEW



注文コード	ご注文数	単価
H7746 HCE-HE01C	1セット(2台)	¥31,800(税込 ¥34,980)

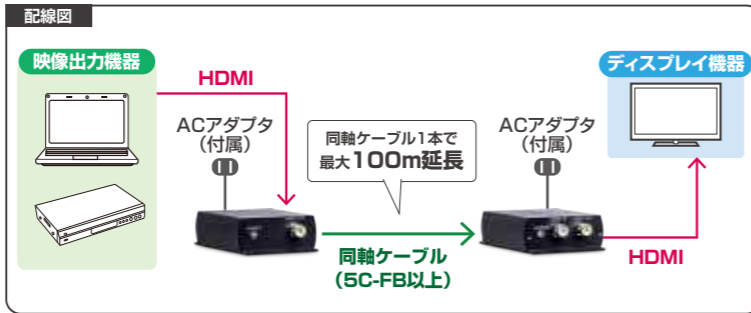

HDMI光ファイバーエクステンダー

**1km 延長** 1本の光ファイバーケーブルでHDMI信号を最大1km延長

4K/30Hz

SM MM

LCコネクタ



発信機・受信機 2台セット

注文コード	ご注文数	単価
Y8385 HFE-4KLC	1セット(2台)	¥54,800(税込 ¥60,280)

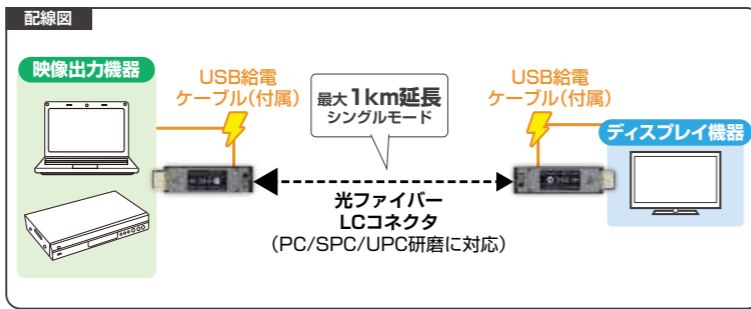

4K対応 HDMI 分配器

1入力 2出力 最大4k@60Hz解像度をサポートし、映像の分配が可能

1入力 4出力

4K/60Hz

ダウンスケール機能

HDMI2.0

HDCP2.2

HDR

EDID



分配数	注文コード	ご注文数	単価
2分配	W4878 HDB-12K2	1台	¥5,380(税込 ¥5,918)
4分配	N9632 HDB-14K	1台	¥8,980(税込 ¥9,878)

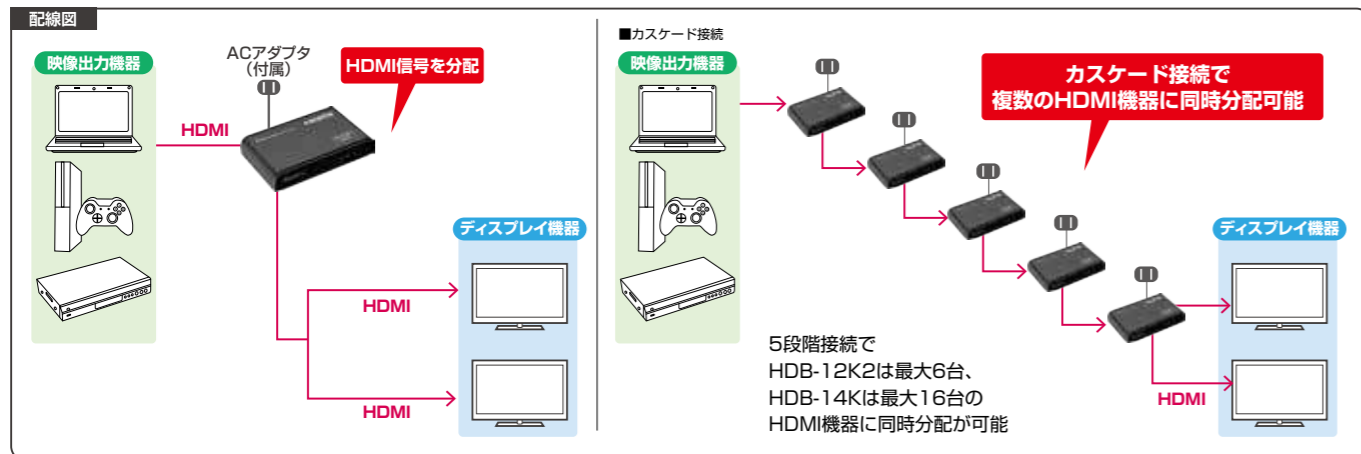

5段階接続で HDB-12K2は最大6台、HDB-14Kは最大16台の HDMI機器に同時分配が可能

8K対応 HDMI 分配器

1入力 2出力 最大8k@60Hz/4k@120Hzの解像度をサポートし、映像の分配が可能

1入力 4出力

8K/60Hz

ダウンスケール機能

HDMI2.1

HDCP2.3

HDR

EDID



分配数	注文コード	ご注文数	単価
2分配	T8951 HDB-128K	1台	¥6,880(税込 ¥7,568)
4分配	Q4886 HDB-148K	1台	¥10,480(税込 ¥11,528)

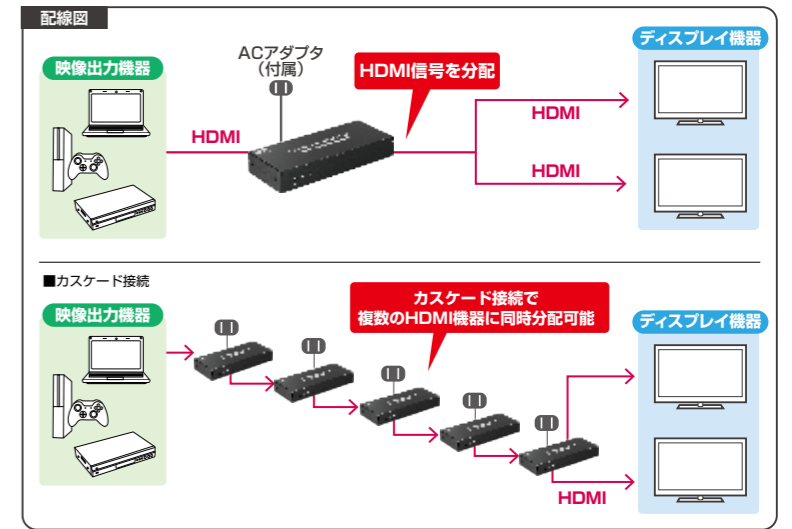

HDMI 4分配 エクステンダー (送信機1台+受信機4台) PoCタイプ

1入力 4出力 70m 延長 3段階のカスケード接続で最大13台まで同時分配可能

※1080pの場合

PoC

4K/30Hz

HDMI 1.4

HDCP 1.4



送信機1台+受信機4台セット

注文コード	ご注文数	単価
L8239 HDE-PSP4P/70	1セット(5台)	¥32,800(税込 ¥36,080)

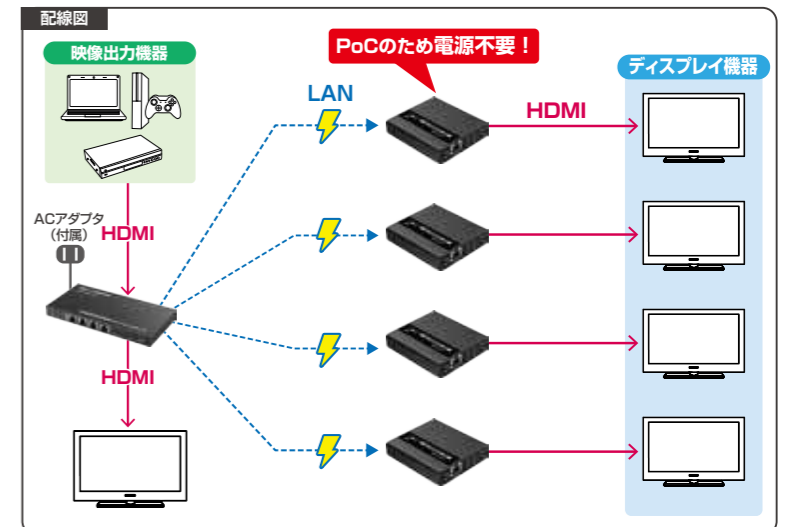

HDMI 8分配 エクステンダー PoCタイプ

1入力 8出力 70m 延長 最大3セットカスケード接続で25分配が可能

※1080pの場合

PoC

4K/30Hz

HDMI 1.4

HDCP 1.4



送信機1台+受信機8台セット

注文コード	ご注文数	単価
Q9217 HDE-PSP8P/70	1セット(9台)	¥59,800(税込 ¥65,780)

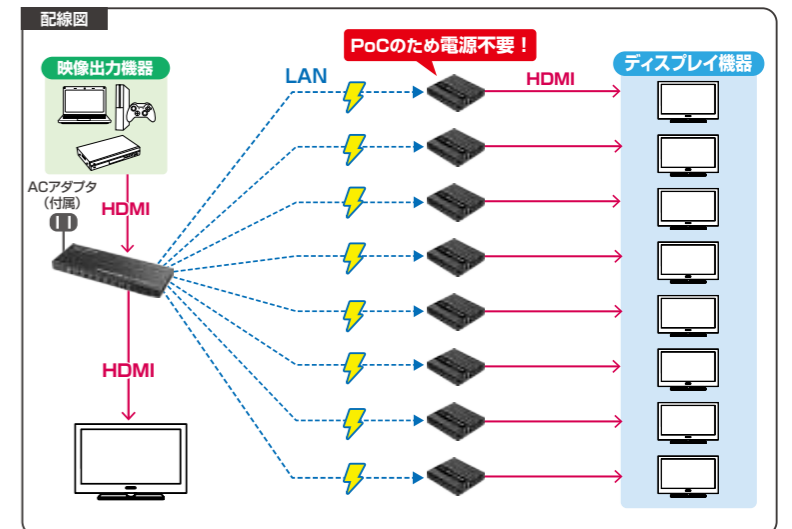

HDMI 切替器

2入力 1出力 1ポートでいくつかの機器を使いまわしたいときや、ポートの数が足りない時に

**2入力 1出力**  
8K/60Hz  
HDCP2.3  
HDR



注文コード	ご注文数	単価
Y6502 HDS-218K	1個	¥2,980 (税込 ¥3,278)

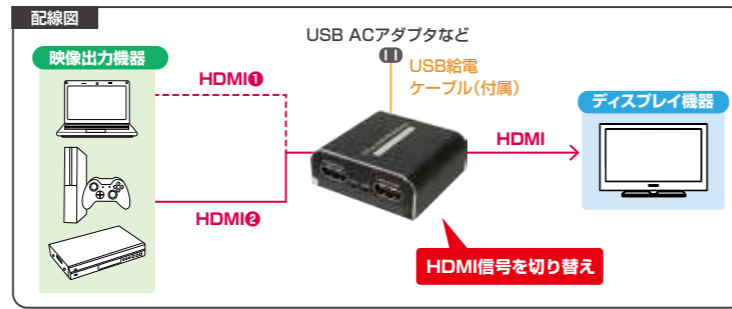

**3入力 1出力**  
4K/60Hz  
HDCP2.2  
HDR



リモコン付

注文コード	ご注文数	単価
V7605 HDS-31K	1個	¥2,480 (税込 ¥2,728)

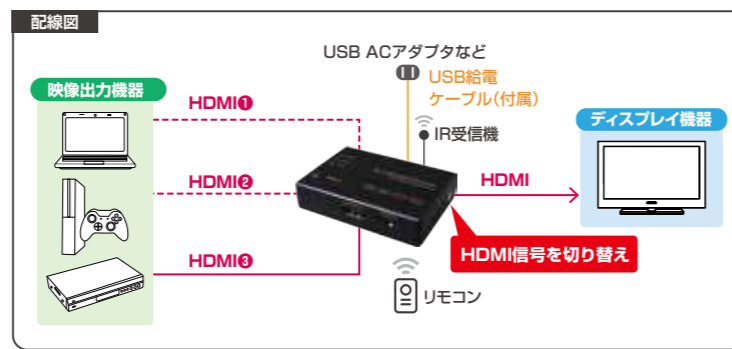

HDMI KVM 切替器

**4入力 1出力**  
4K/60Hz



リモコン付

注文コード	ご注文数	単価
K9349 HDS-4K41KVM	1個	¥12,800 (税込 ¥14,080)

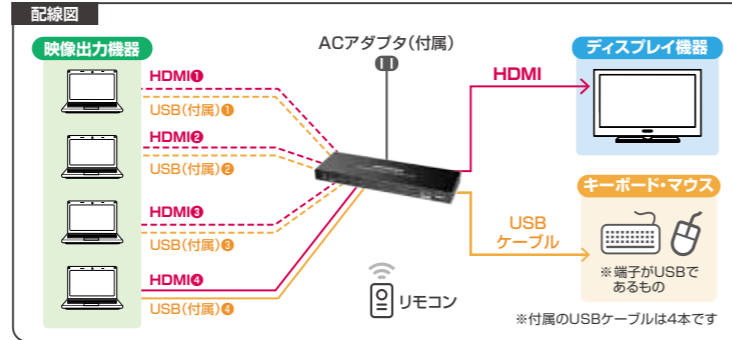

HDMI KVM エクステンダー 切替器

**4入力 1出力** 70m 延長  
4K/60Hz



リモコン付

注文コード	ご注文数	単価
W8992 HDS-4K41KVMEX/70	1個	¥29,800 (税込 ¥32,780)

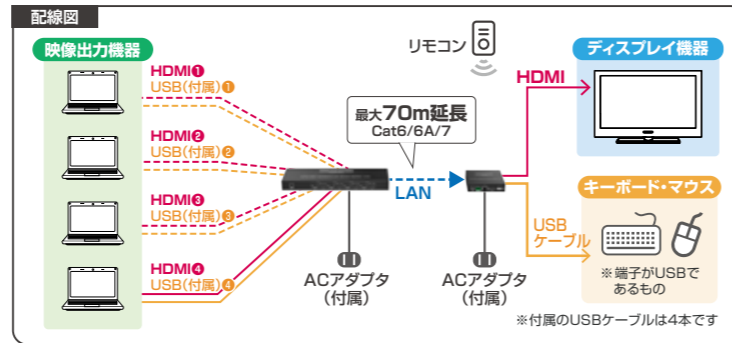

HDMI 分割器/マルチビューワ

**4入力 1出力**  
1080P/60Hz



リモコン付

注文コード	ご注文数	単価
F0294 HMV-41V1.3	1個	¥13,800 (税込 ¥15,180)

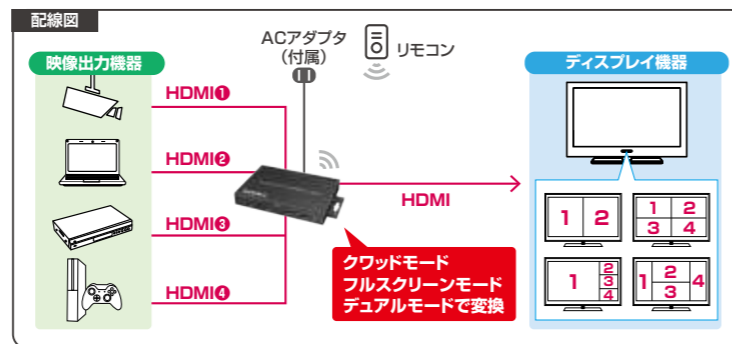

映像コンバーター

シンプルな構成で カメラのライブビューを観たい場合に



録画をしつつ、録画とは別に モニター表示させたい場合等に

4K 8MP OSD内蔵 ループ出力



注文コード	ご注文数	単価
X2780 BVC-HVCE	1個	¥14,300 (税込 ¥15,730)

HDMI信号を コンポジット映像信号に

USB給電 USB給電ケーブルのみ付属



注文コード	ご注文数	単価
V0851 BVC-4KHVC	1個	¥29,800 (税込 ¥32,780)

SD/HD/3G-SDI信号を HDMI信号に変換

ループ出力



注文コード	ご注文数	単価
H5492 BVC-SDIH	1個	¥20,800 (税込 ¥22,880)

HDMI中継アダプタ

HDMIケーブルを延長



注文コード	ご注文数	単価
A9244 TAP-JJ	1~19個	¥418 (税込 ¥459)
	20個以上	¥318 (税込 ¥349)

\*延長したケーブルの総延長は5mを超えないようにして下さい。

壁際に機器を設置する場合など、場所や用途にあわせて ケーブル方向を変えられるよう、上下左右に対応

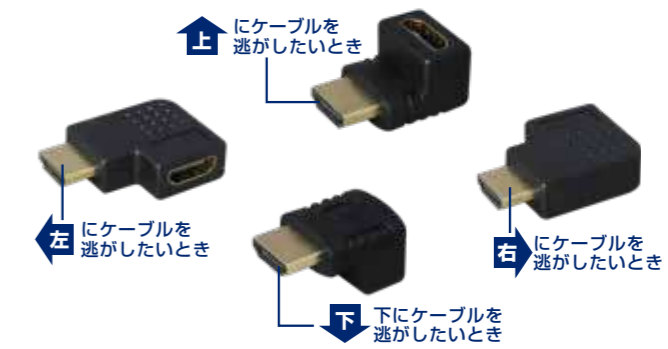

注文コード	ご注文数	単価
A0429 THA-UP	1~9個	¥413 (税込 ¥454)
A6747 THA-DOWN	10個以上	¥313 (税込 ¥344)
A2107 THA-RIGHT		
A3688 THA-LEFT		

\*延長したケーブルの総延長は5mを超えないようにして下さい

HDMI 壁面中継アダプタ

壁面端子1個口用に適応



注文コード	ご注文数	単価
C5216 CHK-YKS/WH	1~9個	¥1,080 (税込 ¥1,188)
	10個以上	¥980 (税込 ¥1,078)

■奥行: 18.2mm ■カラー: ホワイト(Panasonicのコスモシリーズ近似色)

DC5V用 ACアダプタ

色々なネットワーク機器に



注文コード	ご注文数	単価
5V 1A D4281 TAC-0510B/15	1~9個	¥800 (税込 ¥880)
	10~29個	¥751 (税込 ¥826)
	30個以上	¥721 (税込 ¥793)

■センターピン: 【外径】5.5mm 【内径】2.1mm ■ケーブル長: 1.5m

### ドロップケーブル

性能検査証明付きで確かな品質  
セミ対策済のドロップケーブル

梱包仕様	心数	仕様	注文コード	ご注文数	単価
ボビン巻	1心	0.25単心線	H9757 MOF-D1/10	1巻	¥22,300 (税込 ¥24,530)
				3巻以上	¥21,300 (税込 ¥23,430)
				1000m	SM
ボビン巻	2心	テープ心線	A2225 MOF-D2T/10	1巻	¥23,800 (税込 ¥26,180)
				3巻以上	¥22,800 (税込 ¥25,080)
				1000m	SM
ボビン巻	2心	0.25単心線	A9238 MOF-D2/10	1巻	¥23,300 (税込 ¥25,630)
				3巻以上	¥22,300 (税込 ¥24,530)
				1000m	SM
タバ巻	2心	テープ心線	D5948 MOF-D2T/TM10	1巻	¥23,000 (税込 ¥25,300)
				3巻以上	¥22,000 (税込 ¥24,200)
				1000m	SM
ボビン巻	2心	0.25単心線	A4048 MOF-D2/TM10	1巻	¥22,500 (税込 ¥24,750)
				3巻以上	¥21,500 (税込 ¥23,650)
				1000m	SM
ボビン巻	4心	テープ心線	A5420 MOF-D4T/10	1巻	¥46,800 (税込 ¥51,480)
				3巻以上	¥44,800 (税込 ¥48,880)
				1000m	SM
ボビン巻	8心	テープ心線	X5967 MOF-D8T/10	1巻	¥83,800 (税込 ¥92,180)
				3巻以上	¥81,800 (税込 ¥89,180)
				1000m	SM

近畿地方大手CATV局 認証済

■ボビン巻サイズ：直径45cm/高さ26cm ■タバ巻サイズ：直径45cm/高さ10cm

ケーブルの規格	住友電工	古河電工
心数	2心	2心
仕様	ボビン巻	ボビン巻
注文コード	M6431	A6540
ご注文数	1~2巻	1巻
単価	¥	¥
心数	2心	2心
仕様	ボビン巻	ボビン巻
注文コード	M9142	A8623
ご注文数	1~2巻	1巻
単価	¥	¥
心数	2心	2心
仕様	ボビン巻	ボビン巻
注文コード	M9142	A1920
ご注文数	1~2巻	1巻
単価	¥	¥

住友電工ドロップケーブル：■支持線 1.2mm ■1000m巻  
※最新の価格はお電話にてご確認ください

古河電工ドロップケーブル：■支持線 1.2mm ■1000m巻  
※最新の価格はお電話にてご確認ください

### Fujikura 多心ドロップケーブルも取り扱いございます！

少心架空ケーブル

従来の8心少心架空ケーブルと同一寸法のまま24心まで高密度実装を実現した光ケーブルです。

細径高密度型ケーブル

同じ心数のスロット型ケーブルと比べて飛躍的に細径、軽量化を実現したケーブルです。

SM

- 8心・12心・24心
- 架空ドロップ型
- 間欠固定テープ型
- ラッピングチューブ型
- 200m・1000m・2000m

4心間欠テープファイバ  
ラッピングチューブ  
ラッピングチューブ

支持線無 支持線付

SM

- 24心~1000心
- 間欠固定テープ型
- ラッピングチューブ型

間欠固定テープ心線  
ラッピングチューブ (押さえ巻き)  
シース

支持線無 支持線付

### 光ケーブルリール

重いドラムをがっちり  
支えます

ドラム巻用  
光ドロップケーブル  
1000m巻

φ450 発泡スチロール  
φ460 ボール紙  
φ460 木製

※写真は木製ドラムを使用しています

注文コード	ご注文数	単価
G6738 TBF-700	1台	¥36,773 (税込 ¥40,450)

■サイズ：幅480×奥行450×高さ590mm ■質量：5.1kg

よく回り、すぐ止まる

タバ巻用  
1000mまで  
対応

ブレーキ付  
ガイド

注文コード	ご注文数	単価
A8537	1台	¥26,941 (税込 ¥29,635)

■サイズ：幅232×奥行560×高さ520mm ■質量：5.6kg

ケーブルのバラケ・ハネ・  
もつれ・たるみを軽減

タバ巻用  
700mまで  
対応

ゴムリング  
ガイドロ

スペア ゴムリング  
4本入り

注文コード	ご注文数	単価
A2821 GUM-E-9141	1セット	¥2,580 (税込 ¥2,838)

■サイズ：幅232×奥行500×高さ530mm ■質量：5.6kg ■付属品：ゴムリング×4本、補助金具

### インドアケーブル

性能検査証明付きで確かな品質 引出し簡単なインドアケーブル

■引き出し簡単リール内蔵ボックス  
・内蔵されたリールが回転するのでケーブルを引っ張るだけ！  
・ケーブルを出す際によりが発生しません。  
・よりを戻す必要がなく作業効率アップ！

ケーブルの規格	心数	仕様	色	注文コード	ご注文数	単価
1心 インドア線 1000m	1心	0.25 単心線 引出し簡単リール内蔵箱	白	V7836 MOF-HTSN1/W10R	1巻	¥20,800 (税込 ¥22,880)
			黒	X4987 MOF-HTSN1/B10R	2~3巻	¥19,800 (税込 ¥21,780)
			黒	X4987 MOF-HTSN1/B10R	4巻以上	¥18,800 (税込 ¥20,680)
2心 インドア線 600m	2心	0.25 単心線 引出し簡単リール内蔵箱	白	A6301 MOF-SN2/W600R	1巻	¥14,000 (税込 ¥15,400)
			黒	A7371 MOF-SN2/B600R	2~3巻	¥12,700 (税込 ¥13,970)
			黒	A7371 MOF-SN2/B600R	4巻以上	¥12,000 (税込 ¥13,200)
4心 インドア線 500m	4心	4心テープ心線 引出し簡単リール内蔵箱	白	V1508 MOF-HTSN4T/W500R	1巻	¥23,800 (税込 ¥26,180)
			黒	V1508 MOF-HTSN4T/W500R	2~3巻	¥22,800 (税込 ¥25,080)
			黒	V1508 MOF-HTSN4T/W500R	4巻以上	¥21,800 (税込 ¥23,980)
8心 インドア線 500m	8心	4心テープ心線 ×2組 引出し簡単リール内蔵箱	白	K1889 MOF-HTSN8T/W500R	1巻	¥40,800 (税込 ¥44,880)
			黒	K1889 MOF-HTSN8T/W500R	2~3巻	¥39,800 (税込 ¥43,780)
			黒	K1889 MOF-HTSN8T/W500R	4巻以上	¥38,800 (税込 ¥42,680)

■屋内線リール箱寸法：33cm×21cm×34.5cm

### 光ファイバーストリッパー

3種類の被覆を除去できる  
マルチストリッパー

素早く加工が出来ます  
2×3

A0549  
TKG-OSA

1~4個 ¥1,680 (税込 ¥1,848)  
5個以上 ¥1,480 (税込 ¥1,628)

■外被 φ2~3mm ■バッファー 0.9mm ■UV心線 0.25mm

### 光外被ストリッパー

インドア・ドロップ線の外被だけを除去、  
心線を効率良く出せる工具

素早く加工が出来ます  
2×1.6

R8186  
TKG-JOS3

1~2個 ¥2,080 (税込 ¥2,288)  
3個以上 ¥1,770 (税込 ¥1,947)

■1~2心線に対応 ■外寸2×3mmに対応 ■2~6cmに調整可能

### ケーブルストリッパー

外被が硬い丸形ケーブルや  
電線などに  
縦裂き 輪切り

φ6~25mmのケーブルに対応

V1166  
TKG-JOS16

1個 ¥2,980 (税込 ¥3,278)

■1心線に対応 ■外寸2×1.6mmに対応 ■2~5.5cmに調整可能

### ケーブルストリッパー

外被が硬い丸形ケーブルや  
電線などに  
縦裂き 輪切り

φ6~25mmのケーブルに対応

B9764  
TKG-CS625

1~2個 ¥2,180 (税込 ¥2,398)  
3個以上 ¥2,080 (税込 ¥2,288)

■外被：φ6~25mm

### 新型マルチ配線クリート

光ファイバーとメタル引込線の両方に対応する  
マルチ配線クリート

A4665 ACS-MHC2

ご注文数	単価
1~4袋	¥1,280 (税込 ¥1,408)
5~9袋	¥1,180 (税込 ¥1,298)
10袋以上	¥1,080 (税込 ¥1,188)

■対応ケーブル：メタル屋外線1~6P屋外線(支持線径2.6mm) ■光引込線：1~8心対応

¥1,080 (10袋ご購入時の単価) 1袋 100個入

### 配線クリート

ドロップ線・タテ/ヨコ固定に対応する配線クリート

光ドロップ (縦・横対応)

注文コード	ご注文数	単価
黒 A3740 ACS-HHC	1~4袋	¥1,180 (税込 ¥1,298)
薄灰 A7760 ACS-HHC/LG	5~9袋	¥1,080 (税込 ¥1,188)
薄灰 A7760 ACS-HHC/LG	10袋以上	¥980 (税込 ¥1,078)

■対応ケーブル：光引込線：1~8心対応 ■縦・横設置に対応

### タカコム製マルチ配線クリート

様々なケーブルに対応した  
タカコム製配線クリート

A0509 ACS-MHC

ご注文数	単価
1~4袋	¥1,610 (税込 ¥1,771)
5~9袋	¥1,570 (税込 ¥1,727)
10袋以上	¥1,410 (税込 ¥1,550)

■対応ケーブル：メタル屋外線1~6P屋外線(支持線径2.6mm) ■光引込線：1~8心対応

1袋 100個入

### 光ファイバー用ステップル 打ち込み工具

インドア光ファイバー等の固定に！  
光ステップルのU釘を簡単に  
打ち込む為の便利な工具です

U釘付

注文コード	ご注文数	単価
A4581 TAKA-S01	1~19箱	¥6,130 (税込 ¥6,743)
A4581 TAKA-S01	20箱以上	¥5,510 (税込 ¥6,061)

■ケーブル適用範囲：幅2.0~4.1×高さ1.6mm [色]白色

注文コード	ご注文数	単価
A1785 THS-01	1~4個	¥2,540 (税込 ¥2,794)
A1785 THS-01	5個以上	¥2,440 (税込 ¥2,684)



### 現場組み立て型 コネクタ

#### 外被把持用・SCコネクタ

## 3種類のケーブル寸法に対応可能な外被把持用 現場組立コネクタ

SM ドロップ線  
SCコネクタ インドア線  
細径インドア線

適応ケーブルの寸法  
・2.0×3.1mm  
・2.0×2.0mm  
・1.6×2.0mm

SPC研磨 (税抜) **¥268** 5個単位  
(SPC研磨を100個ご購入時の単価)

組立には専用工具が必要です  
ケーブルストリッパーとケーブルカッターのホルダーを兼用する現場組立コネクタ(COP-ESCJ)専用の加工工具

注文コード ご注文数 単価  
SPC研磨 A3723 COP-ESCJ 5~95個 **¥298**(税込 ¥327)  
100個以上 **¥268**(税込 ¥294)  
APC研磨 A1671 COP-ESCJ/APC 5~95個 **¥378**(税込 ¥415)  
100個以上 **¥318**(税込 ¥349)

■セット内容: 本体×1、ケーブルホルダー×1、不織布×1

#### COP-ESCJ用 単品パーツ

### ケーブルホルダーパーツの補填に!

注文コード ご注文数 単価  
A1419 COP-ESCJ/CH 10個 **¥35**(税込 ¥38)

### 丸型ケーブル対応!

#### 屋内ケーブルやドロップケーブルの外被に

UPC研磨 APC研磨 SM MM  
SCコネクタ インドア線 丸型ケーブル  
ドロップ線 細径インドア線

適応ケーブルの寸法  
・φ0.9mm(丸形ケーブル)  
・φ2.0~3.0mm(丸形ケーブル)  
・2.0×3.0mm  
・2.0×2.0mm  
・1.6×2.0mm

SM UPC研磨 (税抜) **¥298** 10個単位  
(UPC研磨を100個ご購入時の単価)

モード 研磨面 注文コード ご注文数 単価  
SM UPC L5494 COP-SC0930 10~90個 **¥328**(税込 ¥360)  
100個以上 **¥298**(税込 ¥327)  
SM APC Q1710 COP-SC0930/APC 10~90個 **¥398**(税込 ¥437)  
100個以上 **¥348**(税込 ¥382)  
MM UPC L9541 COP-MMSC0930 10~90個 **¥350**(税込 ¥385)  
100個以上 **¥320**(税込 ¥352)

■セット内容: 本体×10個、フーツ×10枚、ハウジング、コネクタ、0.9mmファイバー用チューブ、カッター固定具×1個、ソフトフーツ

### 心線把持型 かんたんSCコネクタ

#### 0.25mm単心線に直接取付可能な研磨不要のSCコネクタ

SM

10個単位

項目 仕様  
ファイバ種 SM型  
適用光ファイバ φ0.25mm単心  
接続損失(対マスタコネクタ) 0.5dB以下  
反射減衰量 40dB以上

注文コード ご注文数 単価  
A2503 ESC-SM-250-F-TB 10~90個 **¥730**(税込 ¥803)  
100個以上 **¥622**(税込 ¥684)

■減衰量 1.0dB以下 ■適用ファイバー-SM/GI

### 光心線簡易コネクタ(導通確認用)

#### 何度でも脱着可能なSCコネクタ

カットされた裸心線を差し込むだけで装着が可能。現場での測定や計測で、仮接続を行う際に便利なコネクタです。

注文コード ご注文数 単価  
A6844 COP-BFA/SCU 1~9個 **¥3,650**(税込 ¥4,015)  
10個以上 **¥3,020**(税込 ¥3,322)

■減衰量 1.0dB以下 ■適用ファイバー-SM/GI

### 外被把持用・LCコネクタ

#### 現場でかんたん取付が可能な、LCコネクタ

SM LCコネクタ  
インドア線 丸型ケーブル  
ドロップ線 細径インドア線

適応ケーブルの寸法  
・φ0.25/0.9mm(丸形ケーブル)  
・φ2.0~3.0mm(丸形ケーブル)  
・2.0×3.0mm  
・2.0×2.0mm  
・1.6×2.0mm

UPC研磨 T5828 COP-LC0930U 10~90個 **¥420**(税込 ¥462)  
100個以上 **¥390**(税込 ¥429)

■セット内容: LCコネクタ本体、カッター固定具(コネクタ10個につき1個)、ファイバー(コネクタ10個につき10枚)、日本語説明書

### メカニカルスプライス

#### 50個に1セット工具が付属!

#### 汎用のファイバーカッターに対応

50個単位でご購入頂くと、接続工具が無料で1個付属します

注文コード ご注文数 単価  
A7561 MS901 1~9個 **¥476**(税込 ¥523)  
10~49個 **¥406**(税込 ¥446)  
50個単位 **¥370**(税込 ¥407)  
50個に1個接続工具が付属します

■適用ファイバ: SM GI ■外被径: φ0.25mm ■接続損失: 0.4dB以下

### 光ビッグテール UPC研磨

#### 融着接続/メカニカルスプライス接続に便利なビッグテール

UPC研磨 SM SCコネクタ UV心線

全品測定検査証明付

注文コード ご注文数 単価  
A7001 PPT-7001A 1~19個 **¥218**(税込 ¥239)  
20~99個 **¥178**(税込 ¥195)  
100個以上 **¥168**(税込 ¥184)

■φ2.0 ■長さ: 1m

#### PVC外被付ビッグテール

UPC研磨 SM SCコネクタ

全品測定検査証明付

注文コード ご注文数 単価  
A7023 PPT-7023/B5 10個 **¥478**(税込 ¥525)  
20~90個 **¥418**(税込 ¥459)  
100個以上 **¥378**(税込 ¥415)

■長さ: 5m

#### 耐候性ケーブル採用

UPC研磨 SM SCコネクタ

全品測定検査証明付

注文コード ご注文数 単価  
A7025 PPT-7025A 10個 **¥180**(税込 ¥198)  
20~90個 **¥150**(税込 ¥165)  
100個以上 **¥130**(税込 ¥143)

■φ0.25UV心線 ■長さ: 1m

### 光FOコード (UPC研磨)

#### 一括で融着接続が可能なコードです

2心テープ UPC研磨 SC SM UV心線

注文コード ご注文数 単価  
A1507 FOC-2SCU/05 5~195個 **¥500**(税込 ¥550)  
200個以上 **¥468**(税込 ¥514)

■長さ: 1m (50cm+50cm)

8心テープ UPC研磨 SC SM

注文コード ご注文数 単価  
B8061 FOC-8SCU/1+1 1~4個 **¥2,380**(税込 ¥2,618)  
5~19個 **¥2,180**(税込 ¥2,398)  
20個以上 **¥1,980**(税込 ¥2,178)

■長さ: 2m (1m+1m)

4心テープ UPC研磨 LC SM

注文コード ご注文数 単価  
E4429 FOC-4LCU/1+1 1~2個 **¥1,780**(税込 ¥1,958)  
3~17個 **¥1,580**(税込 ¥1,738)  
18個以上 **¥1,380**(税込 ¥1,518)

■長さ: 2m (1m+1m)

### 光スプリッタ 2・4・8・16分配

#### GE-PONに最適なスプリッタ

2分配 4~16分配 SM  
溶融延伸型 PLC型

全品測定検査証明付

分配器	1×2	1×4	1×8	1×16
構造	溶融延伸型	PLC型		
入出力心線形状	φ0.25mm素線	入: φ0.25mm 出: テープ心線		
寸法	φ3×55	4×4×40	4×4×40	4×7×50
挿入損失	≤3.7	≤7.3	≤10.5	≤13.7

注文コード ご注文数 単価  
A4713 OSP-2FBT 1~9個 **¥680**(税込 ¥748)  
10個以上 **¥600**(税込 ¥660)  
A1226 OSP-4PLC 1~9個 **¥1,180**(税込 ¥1,298)  
10個以上 **¥1,080**(税込 ¥1,188)  
A3534 OSP-8PLC 1~9個 **¥1,280**(税込 ¥1,408)  
10個以上 **¥1,180**(税込 ¥1,298)  
A9673 OSP-16PLC 1~9個 **¥2,080**(税込 ¥2,288)  
10個以上 **¥1,980**(税込 ¥2,178)

■リードファイバー長: 1m

### コネクタ付き 光スプリッタ

#### コネクタ付きだから省施工

4分配 SCコネクタ SM UPC研磨

注文コード ご注文数 単価  
W7799 OSP-SCU4/200 1~9個 **¥2,780**(税込 ¥3,058)  
10個以上 **¥2,680**(税込 ¥2,948)

■φ0.9mmコード ■長さ: 2m (1m+1m)

### WDMフィルター

#### 10Gbpsにも対応

1心4波 1m+1m

透過側にはSC/UPCコネクタが加工済み

注文コード ご注文数 単価  
X8783 OWF-1X4CSU 1~9個 **¥3,380**(税込 ¥3,718)  
10個以上 **¥2,980**(税込 ¥3,278)

■波長範囲: 1260~1580nm ■透過波長: 1550~1560nm (SC/UPCコネクタ付) ■反射波長: 1260~1360nm, 1480~1500nm, 1574~1580nm

#### 10Gbpsにも対応

1心4波 1m+1m

全ポートSC/UPCコネクタが加工済み

注文コード ご注文数 単価  
H1740 OWF-1X4CSU 1~9個 **¥3,480**(税込 ¥3,828)  
10個以上 **¥3,080**(税込 ¥3,388)

■波長範囲: 1260~1580nm ■透過波長: 1550~1560nm (SC/UPCコネクタ付) ■反射波長: 1260~1360nm, 1480~1500nm, 1574~1580nm

パッチケーブル

両端SCコネクタ

両端SCコネクタ付 SPC研磨モデル

SM SC SPC研磨



全品測定検査証明付

- SM(シングルモード) 9/125
- SCコネクタ ■研磨面SPC ■ケーブル外径: 2mm
- 長さ: 1m, 1.5m, 2m, 3m, 5m, 10m
- 波長: 1310/1550nm

外径: 2.0mm

1m **¥318** (税込 ¥349) (1mを100個ご購入時の単価)

1m **¥318** (税込 ¥349) (1mを100個ご購入時の単価)

注文コード	ご注文数	単価
1m A7520 POF-SCS/10	1~19個	¥368 (税込 ¥404)
	20~99個	¥338 (税込 ¥371)
	100個以上	¥318 (税込 ¥349)
1.5m V0012 POF-SCS/15	1~19個	¥368 (税込 ¥404)
	20~99個	¥338 (税込 ¥371)
	100個以上	¥318 (税込 ¥349)
2m W1202 POF-SCS/20	1~19個	¥378 (税込 ¥415)
	20~99個	¥348 (税込 ¥382)
	100個以上	¥328 (税込 ¥360)

注文コード	ご注文数	単価
3m A3030 POF-SCS/30	1~19個	¥388 (税込 ¥426)
	20~99個	¥358 (税込 ¥393)
	100個以上	¥348 (税込 ¥382)
5m A8117 POF-SCS/50	1~9個	¥468 (税込 ¥514)
	10~49個	¥438 (税込 ¥481)
	50個以上	¥418 (税込 ¥459)
10m A9270 POF-SCS/100	1~9個	¥698 (税込 ¥767)
	10~49個	¥528 (税込 ¥580)
	50個以上	¥478 (税込 ¥525)

パッチケーブル

両端SCコネクタ(高耐久)

踏んでも、挟んでもOK！加圧に強いステンレス保護管で守られたタフモデル

SM SC SPC研磨



全品測定検査証明付

外径: 3.0mm

1m **¥368** (税込 ¥404) (SPC研磨1mを100個ご購入時の単価)

ケーブルの構造

- 心線
- アラミド繊維
- ステンレス保護管
- 難燃被覆

注文コード	ご注文数	単価
1m A0883 POF-TSCS/10	1~19個	¥448 (税込 ¥492)
	20~99個	¥428 (税込 ¥470)
	100個以上	¥368 (税込 ¥404)
2m A6507 POF-TSCS/20	1~19個	¥458 (税込 ¥503)
	20~99個	¥438 (税込 ¥481)
	100個以上	¥388 (税込 ¥426)
3m A5003 POF-TSCS/30	1~19個	¥538 (税込 ¥591)
	20~99個	¥498 (税込 ¥547)
	100個以上	¥448 (税込 ¥492)
5m A4250 POF-TSCS/50	1~19個	¥918 (税込 ¥1,009)
	20個以上	¥818 (税込 ¥899)
10m A5762 POF-TSCS/100	1~19個	¥1,480 (税込 ¥1,628)
	20個以上	¥1,280 (税込 ¥1,408)

注文コード	ご注文数	単価
1m A5835 POF-TSCA/10	1~19個	¥680 (税込 ¥748)
	20個以上	¥580 (税込 ¥638)
2m A7390 POF-TSCA/20	1~19個	¥740 (税込 ¥814)
	20個以上	¥640 (税込 ¥704)
3m A6455 POF-TSCA/30	1~19個	¥800 (税込 ¥880)
	20個以上	¥700 (税込 ¥770)
5m W0946 POF-TSCA/50	1~19個	¥920 (税込 ¥1,012)
	20個以上	¥820 (税込 ¥902)

■SM(シングルモード) 9/125 ■SCコネクタ ■ケーブル外径: 3mm ■波長 1310/1550nm ■耐圧・難燃仕様

両端SCコネクタ(シャッター付)

機器挿入時に自動的にシャッターが開閉する高耐久ケーブル

SM SC SPC研磨

全品測定検査証明付

注文コード ご注文数 単価

3m A3242 POF-STSCS/30

1~9個 ¥1,580 (税込 ¥1,738)

10個以上 ¥1,480 (税込 ¥1,628)

両端SCコネクタ(UPC - APC)

SM SC UPC研磨 APC研磨

全品測定検査証明付

注文コード ご注文数 単価

1m N6091 POF-SCUSCA/10

1~19個 ¥398 (税込 ¥437)

20~99個 ¥368 (税込 ¥404)

100個以上 ¥348 (税込 ¥382)

10m E8734 POF-SCUSCA/100

1~19個 ¥590 (税込 ¥649)

20~99個 ¥560 (税込 ¥616)

100個以上 ¥540 (税込 ¥594)

両端SCコネクタ(APC)

SM SC APC研磨

全品測定検査証明付

注文コード ご注文数 単価

1m A9701 POF-SCA/10

1~19個 ¥573 (税込 ¥630)

20個以上 ¥523 (税込 ¥575)

3m A1399 POF-SCA/30

1~19個 ¥604 (税込 ¥664)

20個以上 ¥554 (税込 ¥609)

5m A2368 POF-SCA/50

1~19個 ¥718 (税込 ¥789)

20個以上 ¥658 (税込 ¥723)

SC - LCコネクタ

SM SC - LC SPC研磨

全品測定検査証明付

注文コード ご注文数 単価

1m A1401 POF-SCLC/10

1~19個 ¥598 (税込 ¥657)

20個以上 ¥548 (税込 ¥602)

3m A9012 POF-SCLC/30

1~19個 ¥698 (税込 ¥767)

20個以上 ¥648 (税込 ¥712)

SC - FCコネクタ

SM SC - FC UPC研磨

全品測定検査証明付

注文コード ご注文数 単価

1m L2377 POF-SCUFCU/10

1~9個 ¥400 (税込 ¥440)

20個以上 ¥380 (税込 ¥418)

両端LCコネクタ

SM LC SPC研磨

全品測定検査証明付

注文コード ご注文数 単価

1m A5240 POF-LCS/30

1~19個 ¥526 (税込 ¥578)

20~99個 ¥416 (税込 ¥457)

100個以上 ¥386 (税込 ¥424)

マルチモード 光パッチケーブル

両端SCコネクタ

MM SC SPC研磨

全品測定検査証明付

注文コード ご注文数 単価

3m A7813 POF-MMSCS/30

1~19個 ¥498 (税込 ¥547)

20~99個 ¥398 (税込 ¥437)

100個以上 ¥368 (税込 ¥404)

マルチモード 光パッチケーブル

両端LCコネクタ

MM LC SPC研磨

全品測定検査証明付

注文コード ご注文数 単価

3m A7319 POF-MMLCS/30

1~19個 ¥528 (税込 ¥580)

20~99個 ¥418 (税込 ¥459)

100個以上 ¥388 (税込 ¥426)

マルチモード 光パッチケーブル

両端LC 2心メガネコード

MM LC OM4 SPC研磨

全品測定検査証明付

注文コード ご注文数 単価

3m H5724 POF-OM4LCS/D30

1個 ¥1,450 (税込 ¥1,595)

耐候性パッチケーブル

耐候性ケーブルを使用 屋外でもOK

\*コネクタは耐候性ではありません

SM SC SPC研磨

全品測定検査証明付

注文コード ご注文数 単価

1m A7569 POF-WSCS/10

1~19個 ¥638 (税込 ¥701)

20~99個 ¥598 (税込 ¥657)

100個以上 ¥538 (税込 ¥591)

ギザ刃はさみ

ギザ刃で光ファイバーのアラミド繊維も逃さずカット 同軸ケーブルの切断にも！

その他の はさみは P.132

全品測定検査証明付

注文コード ご注文数 単価

A8849 TKG-KH 1丁 ¥1,450 (税込 ¥1,595)

ジャケットストリッパー

丸形光ファイバコード、LANケーブル、電話線などに 縦裂き 輪切り

φ1.2~6.4mmのケーブルに対応

全品測定検査証明付

注文コード ご注文数 単価

T9826 TKG-OS1264

1~4個 ¥1,480 (税込 ¥1,628)

5個以上 ¥1,380 (税込 ¥1,518)

光コネクタ用クリーナー

アダプタを取り付ければコネクタのオス側を清掃できる！オスメスの汚れを除去可能クリーナー

使い切りタイプ

アダプタを後端に装着すれば奥まった場所もラクラク清掃

おス・メス兼用

拭取り可能回数: 400回

全品測定検査証明付

注文コード ご注文数 単価

A7110 ATC-NE-E22 1個 ¥5,134 (税込 ¥5,647)

おス・メス兼用

拭取り可能回数: 750回 (カートリッジ1本あたり)

全品測定検査証明付

注文コード ご注文数 単価

A8553 ATC-NE-E2 1個 ¥6,810 (税込 ¥7,491)

拭取り不織布

光ファイバーケーブルの素線の拭取りに最適な不織布です。1回の拭取りに最適なサイズです。

専用カートリッジ単品

全品測定検査証明付

注文コード ご注文数 単価

A8989 ATC-NE-ES2

1~2個 ¥5,486 (税込 ¥6,034)

3個以上 ¥5,166 (税込 ¥5,682)

A5050 AOC-5050 1袋 (150枚入) ¥295 (税込 ¥324)

■サイズ: 50×50mm

光ファイバのコネクタ端面に付いた汚れを除去する為のクリーナー

オス用 拭取り可能回数: 500回

全品測定検査証明付

注文コード ご注文数 単価

本体 (リール内蔵) A1973 TKG-HC2

1~2個 ¥3,280 (税込 ¥3,608)

3個以上 ¥3,180 (税込 ¥3,498)

替えリール 単品 A0951 TKG-RHC2

1~4個 ¥2,180 (税込 ¥2,398)

5個以上 ¥1,980 (税込 ¥2,178)

■適合コネクタ: SC/FC/ST/MU/LC/MPO ■本体サイズ: 115x79x32mm

オープンクリーン 100

ベンゾトールにアルコールを含ませており、現場ですぐに素線の拭取りが可能です。

全品測定検査証明付

注文コード ご注文数 単価

A4226 OPC100

10~190個 ¥33 (税込 ¥36)

200個以上 ¥30 (税込 ¥32)

### 簡易光ファイバ融着接続機 EZ-Dropシリーズ EZD01M2

機能を限定し、簡単設定・簡単操作のEZ-Dropシリーズ

**単~2心用**



**光ファイバ融着機セット**

- 心線曲がり癖矯正機能を搭載
- ドロップ融着用アクセサリーも充実(オプション)

業界初!! 2心融着機

融着接続時間: 単心13秒, 2心15秒  
加熱補強時間: 50秒(S924)

単心ストリッパー・カッター・ホットストリッパー付

**M0127** EZD01M2-KIT 1セット **¥589,091** (税込 ¥648,000)

■質量: 1kg(バッテリー含む)

### 簡易光ファイバ融着接続機 EZ-Dropシリーズ EZD01A

**単心用**



**光ファイバ融着機セット**

- 心線曲がり癖矯正機能を搭載
- ドロップ融着用アクセサリーも充実(オプション)
- EZiFuse™融着接続型現場組立コネクタにも対応

融着接続時間: 13秒  
加熱補強時間: 50秒(S924)

単心ストリッパー・カッター付

**H6814** EZD01A-KIT 1セット **¥367,000** (税込 ¥403,700)

■質量: 1kg(バッテリー含む)

### 故障修理支援ツールキット

1台3役! 特別セット

OTDR 光パワーメータ 可視光源



ソフトケース・光コネクタクリーナ(FTCN E-3)付属

注文コード	ご注文数	単価
<b>E1853</b> LBT-103-E4	1セット	<b>¥611,728</b> (税込 ¥672,900)

■質量: 700g(バッテリー含む) ■寸法: 185×116×56mm ■キット構成: 本体(バッテリー内蔵、専用USB/パワーアダプタ付)、ソフトケース、光コネクタクリーナ(FTCN E-3)



■故障箇所検出方法

スプリッタ

FAS・FAなどスプリッタ下部で断線・ロス増が発生

外被保持T LBT-103

お客様宅内からLBT-103を用いて測定

### OS2シングルモードダミーファイバ

小型で携帯に便利

**200m**

**NEW**



両端SC/UPCステンレス強化カバー付

注文コード	ご注文数	単価
<b>J8056</b> ODF-SMTSCU/200R	1個	<b>¥12,000</b> (税込 ¥13,200)

### 光ファイバストリッパー/S211B

もちやすい手工具タイプ



適用被覆外径: 2~3mm, 900µm, 250µm

注文コード	ご注文数	単価
<b>J1520</b> S211B	1個	<b>¥4,380</b> (税込 ¥4,818)

### ホットストリッパー/S218R-Plus

間欠接着型テープ心線にも対応



同等品は P.87

- 適用光ファイバ: 石英系ガラス光ファイバ
- 光ファイバ心線: 単心~12心

注文コード	ご注文数	単価
<b>E2161</b> S218R-Plus	1個	<b>¥112,500</b> (税込 ¥123,750)

### 光ファイバカッター/S327A

机上でも片手でも操作可能



- 適応クラッド径: 125µm
- 切断可能心線数: 65,000心
- 光ファイバ心線: 単心~2心(250µm)

注文コード	ご注文数	単価
<b>L0597</b> S327A	1台	<b>¥110,000</b> (税込 ¥121,000)

### 古河電工 融着機 関連商品

#### 小型多心光ファイバ融着接続機/S001M4

小型・軽量化、高速接続作業と耐衝撃性を強化した架空接続作業に最適 単心・2心・4心

**光ファイバ融着機セット 全8種類**

従来機比約25%の軽量化を実現  
**業界最軽量!**

- 操作ボタンは必要最小限で、2.8インチのタッチパネルモニタを装備
- カートリッジ式(バッテリー標準2個付属)の採用で工具不要にて交換が可能
- カールリムーブ(心線曲がり癖除去)や軸スレ矯正アシスト、ファイバリフォーマ、スリーブ収納調整機能で融着接続作業をサポート。
- 豊富なアクセサリー



融着接続時間: 4心テープ心線13秒  
加熱補強時間: テープ心線約25秒(POWERモード)

**M8110** S001M4-A-J1 1セット **¥606,100** (税込 ¥666,710)

■質量: 750g(バッテリー含む) ■寸法: W120×D165×H65mm(突起物含まず)

#### 多心光ファイバ融着接続機/S124M4・S124M8・S124M12

### 接続作業時間 世界最速水準

**Wi-Fi機能搭載融着機セット**

- 融着接続回数大幅UP
- 単独操作可能なファイバクランプ
- 軸スレ自動矯正支援機構
- 明るい手元照明機能
- カールリムーブ機能(心線曲がり癖除去)
- タッチパネルとGUIで簡単操作
- 着脱式ファイバガイドV溝採用
- Wi-Fi機能搭載リモート操作、データ管理も可能



融着接続時間: SMテープ心線13秒  
加熱補強時間: 4心テープ心線14秒(S924)

単心ストリッパー・カッター・ホットストリッパー付

**C2850** S124M4 1セット **¥839,819** (税込 ¥923,800)

■質量: 1.8kg(バッテリー含む)

**Wi-Fi機能搭載融着機セット**

- 融着接続回数大幅UP
- 単独操作可能なファイバクランプ
- 軸スレ自動矯正支援機構
- 明るい手元照明機能
- カールリムーブ機能(心線曲がり癖除去)
- タッチパネルとGUIで簡単操作
- 着脱式ファイバガイドV溝採用
- Wi-Fi機能搭載リモート操作、データ管理も可能



融着接続時間: SM4心テープ心線13秒  
加熱補強時間: 8心テープ心線14秒(S924)

単心ストリッパー・カッター・ホットストリッパー付

**K1609** S124M8 1セット **¥1,986,100** (税込 ¥2,184,710)

■質量: 1.8kg(バッテリー含む)

**Wi-Fi機能搭載融着機セット**

- 着脱式ファイバガイドV溝採用
- 200µmローラリボン接続にも対応可能
- 高速動作の融着接続 加熱補強
- 融着接続回数大幅UP
- 単独操作可能なファイバクランプ
- 軸スレ自動矯正支援機構
- 明るい手元照明機能
- カールリムーブ機能(心線曲がり癖除去)
- タッチパネルとGUIで簡単操作
- Wi-Fi機能搭載リモート操作、データ管理も可能



融着接続時間: SM12心テープ心線15秒  
加熱補強時間: 12心テープ心線58秒(S924)

単心ストリッパー・カッター・ホットストリッパー付

**G1677** S124M12 1セット **¥2,945,700** (税込 ¥3,240,270)

■質量: 1.8kg(バッテリー含む)

### フジクラ 融着機 関連商品

#### クラッド調心融着接続機/45S KIT

クラッド調心による低損失接続  
従来機比約30%の軽量化を実現

- 付属のカッタ、ストリッパーを使用した光ファイバの2本同時前処理
- 片手で光ファイバを融着機にセット可能なシースクランプ
- 風防と連動した自動シースクランプ開放
- 加熱器高速化による加熱収縮時間の短縮

**使いやすいさの向上**

- 角度調整可能なタッチパネル付き液晶モニターや着脱式バッテリーパックを採用して使いやすさの向上

**確かな接続品質を実現する各種機能を搭載**

- 光ファイバ位置を合わせるクラッド調心で軸ずれを軽減
- 光ファイバの切断面状態に応じた自動放電条件制御
- Bluetoothによる無線通信機能による切断時の自動位置変更



**クラッド調心型**

カッター・ストリッパー付

**T8142** FUJIKURA-45S/KIT 1セット **¥607,800** (税込 ¥668,580)

#### コア調心融着接続機/90S+ KIT

端面角が大きい光ファイバの融着接続へ対応

- コア調心型
- 新型シースクランプ搭載
- Bluetoothによる無線通信機能
- 取扱説明機能内蔵
- 新設計キャリングケース



**コア調心型**

カッター・単心ストリッパー付

**R6049** FUJIKURA-90S+/KIT 1セット **¥1,394,279** (税込 ¥1,533,706)

#### 光単心用ストリッパー/SS03

3種類の被覆径に使用可能!



適用被覆外径	被覆除去後外径
2~3mm	→ 900µm
900µm	→ 250µm
250µm	→ 125µm

注文コード	ご注文数	単価
<b>A3937</b> SS03	1個	<b>¥16,800</b> (税込 ¥18,480)

#### 多心融着接続機/90R12 KIT・90R16 KIT

融着機に必要なアイテムがセットに

- 風防自動閉鎖機能付き
- 標準接続時間: 接続11秒、加熱18秒
- Bluetoothによる無線通信機能
- 取扱説明機能内蔵
- 新設計キャリングケース



**カッター・単心ストリッパー・ホットストリッパー付**

**H5310** FUJIKURA-90R12/KIT 1セット **¥1,539,417** (税込 ¥1,693,358)

#### ホットストリッパー/RS03

除去の際に必要な力を軽減! 作業効率UP



- 適用光ファイバ: 石英系ガラス光ファイバ
- 光ファイバ心線: 単心~12心
- 加熱時間: 3秒(Ecoモード: 5秒)

同等品は P.87

注文コード	ご注文数	単価
<b>A9603</b> RS03	1台	<b>¥107,955</b> (税込 ¥118,750)

#### 多心融着接続機/41R KIT

Bluetoothで周辺工具と連携、管理

- 単心~4心対応
- 可搬性に優れた小型軽量化
- Bluetoothによる無線通信機能
- 5インチタッチパネル液晶モニター
- 電極棒交換時工具不要



**カッター・単心ストリッパー・ホットストリッパー付**

**M2875** FUJIKURA-41R/KIT 1セット **¥757,355** (税込 ¥833,090)

#### 多心融着接続機/90R12 KIT・90R16 KIT

最大16本の光ファイバを一括接続

- 簡単に交換可能なV溝
- 風防閉鎖や加熱器クランプ動作の自動機構
- 簡単な補強スリーブ中心出し(SMファイバ使用時)
- 新設計大容量キャリングケース
- Bluetoothによる無線通信機能搭載
- 電極棒工具不要交換
- 4.9インチタッチパネル液晶モニター



**カッター・単心ストリッパー・ホットストリッパー付**

**J9980** FUJIKURA-90R16/KIT 1セット **¥1,840,800** (税込 ¥2,024,880)

#### ファイバカッター/CT-50

簡単操作に加え、切断寿命が向上!



- 適応クラッド径: 125µm
- 切断可能心線数: 刃1枚あたり60,000心
- 対応心線: 単心~12心

注文コード	ご注文数	単価
<b>A8557</b> CT-50	1台	<b>¥91,994</b> (税込 ¥101,193)

### コネクタクリーナー

清掃作業時間を約45%短縮!

オス・メス兼用



同等品は P.83

タイプ	注文コード	ご注文数	単価
SCコネクタ	<b>M5581</b> SCPR0-CLK-A	1個	<b>¥12,819</b> (税込 ¥14,100)
LCコネクタ	<b>K1934</b> LCPRO-CLK-A	1個	<b>¥13,619</b> (税込 ¥14,980)

■清掃方式: ドライクリーニング ■清掃回数: 775回以上 ■寸法(mm): W17.5×H17.5×L185 (ノズル伸長時: L220)

### 光用心線対照器/FID-31R・FID-30R

操作性、検出感度向上、スピーディー&高精度な測定を実現

**小型**



- ・ID光の検出感度向上
- ・パワーメータ付き
- ・ONU検知機能

注文コード	ご注文数	単価
<b>A2631</b> FID-31R	1個	<b>¥178,800</b> (税込 ¥196,680)
<b>A8530</b> FID-30R	1個	<b>¥224,800</b> (税込 ¥247,280)

熱収縮補強スリーブ

単位: mm

Table with columns: 注文コード, メーカー, 長さ, 抗張力体, 加熱後外径, 適用心線数, 推奨切断長, 単価. Lists various heat-shrinkable sleeve products like B7974, D0843, A0079, etc.

古河電工のスリーブ各種取り扱っております。お電話にてご確認ください。

汎用成端箱・融着トレーにピッタリなサイズ

Single-core products section. Includes 40mm and 60mm sizes with pricing tables and images of stainless steel and glass/ceramic reinforced sleeves.

選べる2タイプの補強材(強化ガラス/セラミックス)

Reinforcement material selection section. Details pricing for 1~8 core products using reinforced glass or ceramic.

お得な1箱50本入り! 1~2心用 エコノミータイプ

1~2 core economy type section. Features A8147 and A2520 products with pricing for 1~9, 10~19, and 20+ bags.

フジクラ製 単心~8心対応

Fujikura 1~8 core products section. Includes A2520 and B2572 products with pricing.

フジクラ製 ドロップケーブル用

Fujikura drop cable products section. Includes B2572 product with pricing for 1, 2-3, and 4+ bags.

放電電極棒

Discharge electrode section. Lists S969 and ELR-01 products with pricing and application details.

フジクラ 放電電極棒

Fujikura discharge electrode section. Lists Q0046, A0279, and U4075 products with pricing.

放電電極棒

Discharge electrode section. Lists A0705 and A5784 products with pricing.

ファイバーホルダー

Fiber holder section. Lists FH-50/60/70 series and S712 series products with pricing.

ファイバーカッター

Main fiber cutter comparison table. Columns include 注文コード, メーカー, 切断刃自動回転, 自動切断, ファイバー屑自動回収, 切断可能本数, 対応心線, 対応ホルダ, 10日間返品保証付, 単価.

\*フジクラの融着機との無線通信時

自動ファイバー屑回収機能と、かんたん自動切断機能を搭載した新モデル

Automatic fiber waste collection and easy auto-cutting section. Features G3608 and A1670 models with detailed descriptions and pricing.

切断刃の自動回転でローテーション不要

Auto-rotating blade section. Features TKG-OCA models with descriptions and pricing.

単心から8心まで対応の基本モデル

Basic model section. Features A5660 and A9512 models with descriptions and pricing.

スペアパーツ

Spare parts section. Lists fiber waste collection boxes and cutter blades with pricing.

光ファイバカッタ / S327A

Light fiber cutter S327A section. Includes L0597 product with pricing and features.

ファイバカッタ / CT-50

Fiber cutter CT-50 section. Includes A8557 product with pricing and features.

ホットストリッパ

高速加熱のため連続使用に最適

Hot stripper section. Lists R6162 product with pricing and features.

Hot stripper section. Includes R6162 product with pricing and features.

光パワーメーター / 光源 (SM・MM)

どんなコネクタでもアダプタの交換不要の小型パワーメーター

片手で操作可能な手のひらサイズ 新型パワーメーター&光源

**コネクタを選ばないマルチ測定口**  
(コネクタを測定口に押し付けた状態で測定します)

- ・アダプタの交換無しで すぐに測定が可能
- ・持ち運びに便利なサイズ
- ・片手で、らくらく操作が可能!

12 cm  
3.3 cm

<b>パワーメーター</b> 高出力対応(-50~+26dBm)	注文コード
測定波長: 850/1300/1310/1490/1550/1625nm	<b>A0189</b> TOF-MPM1
範囲: -50~+26dBm	ご注文数
適合コネクタ: SC,FC,ST	1~3台 <b>¥9,880</b> (税込 ¥10,868)
電源: アルカリ単4×2本(約80時間以上可動)	4台以上 <b>¥8,980</b> (税込 ¥9,878)
待機時間: 約1600時間	
寸法: 高×幅×奥=12×3.3×3cm	
付属品: 本体にストラップ・専用ケース	

**アルカリ乾電池 単3形・単4形電池**

**e431** 1パック 4本入り

注文コード	ご注文数	単価
単3形 <b>U1382</b> AGC-ABLR6/4	1パック	<b>¥100</b> (税込 ¥110)
単4形 <b>Y7841</b> AGC-ABLR03/4		

光コネクタ端面検査機

端面の汚れを容易にチェック!  
既設配線されたコネクタ端面を  
メス側から検査することも可能!

倍率: 400X  
3.5インチ  
PC研磨  
SC  
LC  
FC  
ST

注文コード	ご注文数	単価
<b>J4934</b> TOF-TM400	1個	<b>¥89,800</b> (税込 ¥98,780)

**オプション**

2.5mm SC/FC/ST オス用APC研磨アダプタ <b>APC研磨</b>	注文コード	ご注文数	単価
<b>D7453</b> 2.5-A-M	1個	<b>¥4,980</b> (税込 ¥5,478)	
SC/APC メス用APC研磨アダプタ <b>APC研磨</b>	注文コード	ご注文数	単価
<b>J1024</b> SC-A-F	1個	<b>¥5,980</b> (税込 ¥6,578)	

**パワーメーター**  
高出力対応(-40~+26dBm)

- 測定波長: 850・1650nm
- 範囲: -40~+26dBm
- 適合コネクタ: SC,FC
- 電源: アルカリ単4×4本
- 寸法: 高×幅×奥=115×62×30mm

注文コード	ご注文数	単価
<b>パワーメーター</b>	1~2台	<b>¥15,800</b> (税込 ¥17,380)
<b>G7228</b> TOF-PM4	3台以上	<b>¥14,800</b> (税込 ¥16,280)

使用後は付属のキャップを締め、粉塵等が侵入しないよう十分ご注意ください。取り扱いは説明書をよく読んでご使用ください。

**光源: 2波長切替タイプ (SM用)**

- ファイバータイプ: SM
- 波長: 1310 / 1550nm
- 出力: -5dBm
- 適合コネクタ: SC,FC
- 連続光/変調光(270/1k/2kHz)の選択が可能
- 電源: アルカリ単4×4本

**光源: 2波長切替タイプ (MM用)**

- ファイバータイプ: MM
- 波長: 850/1300nm
- 出力: -5dBm 適合コネクタ: SC,FC
- 連続光/変調光(270/1k/2kHz)の選択が可能
- 電源: アルカリ単4×4本

注文コード	ご注文数	単価
シングルモード <b>J5851</b> TOF-LS3	1台	<b>¥30,800</b> (税込 ¥33,880)
マルチモード <b>B0595</b> TOF-MMLS4	1台	<b>¥41,800</b> (税込 ¥45,980)

■寸法: 高115×幅65×奥30mm

**単心ファイバ簡易V溝突合器**

パルス試験や導通・損失試験等で役立つ!

注文コード	ご注文数	単価
<b>J1355</b> TKG-150	1個	<b>¥29,800</b> (税込 ¥32,780)

■挿入損失 0.2dB (マッチングオイルを使用した場合)  
■適用ファイバ SM,MM,0.25 単心ファイバ  
■寸法: 80W×80D×36H ■質量: 360g

ファイバーチェッカー

ケーブルの傷やコネクタの接続不良箇所の発見に  
**可視光線**

注文コード	ご注文数	単価
<b>A6040</b> TOF-FC3	1個	<b>¥2,980</b> (税込 ¥3,278)

■電源: 単3×2本 ■波長: 650nm ■出力: 1mW  
■測定距離: 5km ■出力モード: 点灯,点滅 ■本体: アルミ合金  
※付属品: 専用ケース, クリーニング棒

両端SC 中継アダプタ シングル・マルチモード兼用

<b>2心</b> SM・MM兼用 両端SC	両端SC SM・MM兼用 ネジ穴無	両端SC SM・MM兼用	両端SC SM・MM兼用		
注文コード	ご注文数	単価	注文コード	ご注文数	単価
<b>U6382</b> COA-SCJJD	1~9個	<b>¥122</b> (税込 ¥134)	<b>A4437</b> COA-SCJ2	1~9個	<b>¥60</b> (税込 ¥65)
	10~49個	<b>¥112</b> (税込 ¥123)		10~99個	<b>¥50</b> (税込 ¥54)
	50個以上	<b>¥103</b> (税込 ¥113)		100個以上	<b>¥48</b> (税込 ¥52)

両端LC 中継アダプタ シングル・マルチモード兼用

両端LC SM・MM兼用	<b>2心</b> SM・MM兼用 両端LC	光変換アダプタ	光変換アダプタ		
注文コード	ご注文数	単価	注文コード	ご注文数	単価
<b>U6106</b> COA-LCJJ	1~9個	<b>¥122</b> (税込 ¥134)	<b>W6440</b> COA-SCAPUJ	1個	<b>¥680</b> (税込 ¥748)
	10~99個	<b>¥112</b> (税込 ¥123)			
	100個以上	<b>¥103</b> (税込 ¥113)	<b>H1579</b> COA-SCUPAJ	1個	<b>¥680</b> (税込 ¥748)

光用 中継・変換アダプタ

光ケーブルどうしを接続してケーブルを中継する場合に

SC-LC SM・MM兼用 UPC研磨	注文コード	ご注文数	単価	SC-LC SM UPC研磨	注文コード	ご注文数	単価
	<b>A1129</b> COA-SCJLCJ	1~9個	<b>¥1,880</b> (税込 ¥2,068)		<b>R1715</b> COA-LCJSCP	1~9個	<b>¥1,880</b> (税込 ¥2,068)
		10個以上	<b>¥1,780</b> (税込 ¥1,958)			10個以上	<b>¥1,780</b> (税込 ¥1,958)

SC-LC SM UPC研磨	注文コード	ご注文数	単価	SC-FC SM UPC研磨	注文コード	ご注文数	単価
	<b>G2419</b> COA-LCPSCJ	1~9個	<b>¥1,880</b> (税込 ¥2,068)		<b>Q6849</b> COA-FCPSCJ	1~9個	<b>¥1,880</b> (税込 ¥2,068)
		10個以上	<b>¥1,780</b> (税込 ¥1,958)			10個以上	<b>¥1,780</b> (税込 ¥1,958)

光アッテネーター (光固定減衰器)

光信号を適切なレベルに減衰させます

減衰量	注文コード	ご注文数	単価
-1dB	<b>A6704</b> ATO-1U	1~9個	<b>¥718</b> (税込 ¥789)
-2dB	<b>A1012</b> ATO-2U		
-3dB	<b>A4778</b> ATO-3U		
-4dB	<b>A0656</b> ATO-4U		
-5dB	<b>A6380</b> ATO-5U		
-6dB	<b>A1071</b> ATO-6U		
-7dB	<b>A6320</b> ATO-7U		
-8dB	<b>A5894</b> ATO-8U		
-9dB	<b>A1818</b> ATO-9U		
-10dB	<b>A9082</b> ATO-10U		
-15dB	<b>A0478</b> ATO-15U	10個以上	<b>¥648</b> (税込 ¥712)
-20dB	<b>A8111</b> ATO-20U		

減衰量	注文コード	ご注文数	単価
-1dB	<b>M4806</b> ATO-1A	1~9個	<b>¥740</b> (税込 ¥814)
-2dB	<b>R6337</b> ATO-2A		
-3dB	<b>E8143</b> ATO-3A		
-4dB	<b>U9082</b> ATO-4A		
-5dB	<b>U0672</b> ATO-5A		
-10dB	<b>Y0456</b> ATO-10A		
-15dB	<b>W3796</b> ATO-15A	10個以上	<b>¥680</b> (税込 ¥748)
-20dB	<b>T9305</b> ATO-20A		

光アウトレット SC型シャッター付

光ケーブルの中継用・端末用として用いられるシャッター付の光コンセント
既存のコンセントを利用して、簡単に取付可能
SCコネクタ 1連タイプ SCコネクタ 2連タイプ SCコネクタ 3連タイプ
注文コード ご注文数 単価
A3981 TD-1619-5 1~9個 ¥891 (税込 ¥980)
A3981 TD-1619-5 10~49個 ¥719 (税込 ¥790)
A3981 TD-1619-5 50個以上 ¥691 (税込 ¥760)

2連、3連タイプは一般的な壁面端子に利用することが可能です。取り付ける取付枠の高さで、HとLが選択できます。
L:高さ8mm、フルカラー取付枠に最適
H:高さ10mm、ワイド21取付枠に最適
※これは2連タイプです

光ローゼット
上下左右(四方向)から入線可能!
自動シャッター付光ローゼット
10個単位
注文コード ご注文数 単価
A3797 TD-1620-1 10~90個 ¥582 (税込 ¥640)
A3797 TD-1620-1 100個以上 ¥546 (税込 ¥600)

小型光成端箱
融着、メカニカルスプライス、中継アダプタに適合
屋内用
L9702 OFB-KSB 1~9個 ¥258 (税込 ¥283)
L9702 OFB-KSB 10個以上 ¥228 (税込 ¥250)
T1652 OFB-KSB2 1~9個 ¥268 (税込 ¥294)
T1652 OFB-KSB2 10個以上 ¥238 (税込 ¥261)

屋外(軒下)壁掛融着接続箱
住宅の屋内外壁面等に設置し、ドロップケーブルとインドアケーブルの接続に用います
古河電工 Fujikura
軒下
A4426 J426 10~30個 ¥945 (税込 ¥1,039)
A4426 J426 40~90個 ¥898 (税込 ¥987)
A4426 J426 100個以上 ¥827 (税込 ¥909)

ドロップ接続収容ケース
保留ドロップの再利用に
Fujikura
ドロップ用スリーブは P.86
注文コード ご注文数 単価
G6934 FBCO-DRP 1~9本 ¥1,028 (税込 ¥1,130)
G6934 FBCO-DRP 10~49本 ¥964 (税込 ¥1,060)
G6934 FBCO-DRP 50本以上 ¥919 (税込 ¥1,010)

中継アダプタ シングル・マルチモード兼用
両端SC SM・MM兼用
両端SC SM・MM兼用 ネジ穴無
両端SC SM・MM兼用
A7633 COA-SCJJ 1~9個 ¥60 (税込 ¥65)
A7633 COA-SCJJ 10~99個 ¥50 (税込 ¥54)
A7633 COA-SCJJ 100個以上 ¥48 (税込 ¥52)

ミニクロージャ
設置場所が多様なドロップ用ミニクロージャ
屋外用 架空設置 IP44
ドロップ用スリーブは P.86
W3445 HSHC-S3 1個 ¥2,482 (税込 ¥2,730)

電話線 カット線PEウチセン/ モジュラーケーブル/ 屋外線

屋内線/0.5mm 2心 200m ¥3,480 (税込 ¥3,828)
屋内線/0.5mm 4心 200m ¥5,480 (税込 ¥6,028)
屋内線/モジュラーコード 2心 100m ¥1,890 (税込 ¥2,079)
屋内線/モジュラーコード 4心 100m ¥2,190 (税込 ¥2,409)
屋外線/0.65mm 4心 200m ¥13,782 (税込 ¥15,160)

ケーブルの規格 カラー/心数/長さ 注文コード ご注文数 単価
A3371 MTL-1P05/G200 1~2巻 ¥3,880 (税込 ¥4,268)
A3371 MTL-1P05/G200 3~5巻 ¥3,680 (税込 ¥4,048)
A3371 MTL-1P05/G200 6巻以上 ¥3,480 (税込 ¥3,828)

6極2心/RJ11/長さ2m 2m ¥65 (税込 ¥71)
エレメントコネクタ(通信・信号用接続コネクタ)
コネクタの中にある防湿用混和物によって、圧着作業と同時に絶縁・防湿・防食の処理も行う
UR 直線・マルチ分岐用
UY2 直線用
709-SC 直線用
A5616 ACC-UR2 1~4袋 ¥1,980 (税込 ¥2,178)
A5616 ACC-UR2 5袋以上 ¥1,780 (税込 ¥1,958)

電話用(RJ11)コネクタ・アダプタ
電話用プラグ ¥558 (税込 ¥613)
A4038 CTP-6P2C 1~4袋 ¥728 (税込 ¥800)
A3825 CTP-6P4C 10袋以上 ¥558 (税込 ¥613)
A6600 CTP-6P6C 1~4袋 ¥917 (税込 ¥1,008)
A6600 CTP-6P6C 5~9袋 ¥817 (税込 ¥898)
A6600 CTP-6P6C 10袋以上 ¥747 (税込 ¥821)

電話用(RJ11)ローゼット(ねじ留型)
電話回線工事の状況によって選べる端子箱
2心 ¥128 (税込 ¥140)
A8098 CMJ-2C 10~49個 ¥118 (税込 ¥129)
A8098 CMJ-2C 50個以上 ¥98 (税込 ¥107)
4心 ¥138 (税込 ¥151)
A3641 CMJ-4C 10~49個 ¥128 (税込 ¥140)
A3641 CMJ-4C 50個以上 ¥108 (税込 ¥118)
2心 ¥225 (税込 ¥247)
A0231 CMJ-22 1~9個 ¥208 (税込 ¥228)
A0231 CMJ-22 10~49個 ¥185 (税込 ¥203)
A0231 CMJ-22 50個以上 ¥235 (税込 ¥258)
4心 ¥218 (税込 ¥239)
A6402 CMJ-44 10~49個 ¥195 (税込 ¥214)

同軸ケーブル テレビ用接続ケーブル 混合器/分波器 アンテナケーブル アンテナ 引込金具 配線補助パーツ 防犯工事 HDMI 光ファイバー 融着接続機 電話・LAN ネットワーク 太陽光発電 電源接続系 ボックス 配線器具 スイッチ 電源タップ 工具

同軸ケーブル テレビ用接続ケーブル 混合器/分波器 アンテナケーブル アンテナ 引込金具 配線補助パーツ 防犯工事 HDMI 光ファイバー 融着接続機 電話・LAN ネットワーク 太陽光発電 電源接続系 ボックス 配線器具 スイッチ 電源タップ 工具

LANケーブル

Cat.5e 300m巻 フリーコイルかんたん引き出し箱 選べる10色の豊富なカラー

**Cat. 5e**  
U/UTP  
300m

■導体径: 0.5mm 4Pツイスト線(単線) ■線材: 軟銅線 ■長さ: 300m巻/箱 ■カラー: 10色 ■梱包: フリーコイル巻

カラー	注文コード	ご注文数	単価
ホワイト	A0090 MLN-C5E/WH300	1~2巻	¥11,380 (税込 ¥12,518)
ライトグレー	A5300 MLN-C5E/LG300		
ブルー	A3003 MLN-C5E/BU300		
グリーン	A8784 MLN-C5E/GR300	3~5巻	¥10,980 (税込 ¥12,078)
イエロー	A9605 MLN-C5E/YL300		
レッド	A7034 MLN-C5E/RD300		
ディープブルー	B2552 MLN-C5E/DB300	6巻以上	¥10,780 (税込 ¥11,858)
オレンジ	A7757 MLN-C5E/OR300		
ブラック	B5119 MLN-C5E/BK300		
パープル	<b>NEW</b> F2847 MLN-C5E/PU300		

**Cat. 5e**  
U/UTP  
300m  
EM仕様  
難燃性

■導体径: 0.5mm 4Pツイスト線(単線) ■線材: 軟銅線 ■長さ: 300m巻/箱 ■外被: 難燃LSZH(低発煙ノンハロゲン) 規格IEC60332-1 ■梱包: フリーコイル巻

カラー	注文コード	ご注文数	単価
ホワイト	F8175 MLN-EMC5E/WH300	1~2巻	¥14,900 (税込 ¥16,390)
ブルー	K4908 MLN-EMC5E/BU300	3~5巻	¥14,700 (税込 ¥16,170)
		6巻以上	¥14,300 (税込 ¥15,730)

ノイズに強いシールド構造 F/UTPケーブル

**Cat. 5e**  
F/UTP  
300m

■導体径: 0.5mm 4Pツイスト線(単線) ■線材: 軟銅線 ■長さ: 300m巻/箱 ■外被: 難燃LSZH(低発煙ノンハロゲン) 規格IEC60332-1 ■梱包: フリーコイル巻

カラー	注文コード	ご注文数	単価
ライトグレー	A5723 MLN-FU5E/LG300R	1巻	¥21,480 (税込 ¥23,628)
ブルー	L3913 MLN-FU5E/BU300R	2巻以上	¥19,300 (税込 ¥21,230)

ギガビット伝送に最適なCat.6

**Cat. 6**  
U/UTP  
300m

■導体径: 0.53mm 4Pツイスト線(単線) ■線材: 軟銅線 ■外被: PVC ■梱包: フリーコイル巻

カラー	注文コード	ご注文数	単価
ホワイト	E1849 MLN-C6/WH300	1巻	¥16,080 (税込 ¥17,688)
ライトグレー	G7959 MLN-C6/LG300		
ブルー	A1077 MLN-C6/BU300	2~3巻	¥15,480 (税込 ¥17,028)
レッド	B3878 MLN-C6/RD300		
ディープブルー	D6917 MLN-C6/DB300	4巻以上	¥14,480 (税込 ¥15,928)
黒	C5078 MLN-C6/BK300		

環境に配慮したLSZH素材を使用

**Cat. 6**  
U/UTP  
300m  
EM仕様  
難燃性

■導体径: 0.53mm 4Pツイスト線(単線) ■線材: 軟銅線 ■長さ: 300m巻/箱 ■外被: 難燃LSZH(低発煙ノンハロゲン) 規格IEC60332-1 ■梱包: フリーコイル巻

注文コード	ご注文数	単価
	1巻	¥20,800 (税込 ¥22,880)
L2731 MLN-EMC6/BU300	2~3巻	¥19,800 (税込 ¥21,780)
	4巻以上	¥18,800 (税込 ¥20,680)

周囲からのノイズにも強いシールドタイプ

**Cat. 6**  
F/UTP  
300m

■導体径: 0.52mm 4Pツイスト線(単線) ■線材: 軟銅線 ■長さ: 300m巻/箱 ■梱包: リール内蔵ボックス

カラー	注文コード	ご注文数	単価
ライトグレー	E4412 MLN-FUC6/LG300R	1巻	¥28,800 (税込 ¥31,680)
ブルー	K7853 MLN-FUC6/BU300R	2巻以上	¥27,800 (税込 ¥30,580)

LANケーブル アイソレーション WRAPを使用しエイリアンクロストーク対策に対応

**Cat. 6A**  
U/UTP  
300m  
EM仕様  
難燃性

■導体径: 0.56mm 8心線(単線)4Pツイスト線 ■線材: 軟銅線 ■遮蔽材: 押入テープ+アイソレーションWRAP ■外被: 難燃LSZH(低発煙ノンハロゲン) 規格IEC60332-1 ■梱包: リール内蔵ボックス

注文コード	ご注文数	単価
	1巻	¥28,300 (税込 ¥31,130)
Q0790 MLN-EUC6A/BU300R	2巻以上	¥27,300 (税込 ¥30,030)

アルミラミネートテープでペア毎にシールドし 漏話対策に最適な構造

**Cat. 6A**  
U/FTP  
300m

■導体径: 0.56mm 8心線(単線)4Pツイスト線 ■線材: 軟銅線 ■遮蔽材: アルミラミネートテープ/4組 ■外被: PVC ■梱包: リール内蔵ボックス

カラー	注文コード	ご注文数	単価
ホワイト	L2326 MLN-UFC6A/WH300R	1巻	¥27,300 (税込 ¥30,030)
ライトグレー	M7336 MLN-UFC6A/LG300R	2巻以上	¥25,300 (税込 ¥27,830)
ブルー	U6725 MLN-UFC6A/BU300R		

施工がしやすい細径ケーブル

**Cat. 6A**  
AWG26細径  
F/UTP  
300m

■導体径: 0.40mm 8心線(単線)4Pツイスト線 ■線材: 軟銅線 ■遮蔽材: アルミラミネートテープ ■外被: PVC ■梱包: リール内蔵ボックス

カラー	注文コード	ご注文数	単価
ホワイト	B8955 MLN-HFU6A/WH300R	1巻	¥24,800 (税込 ¥27,280)
ライトグレー	F9936 MLN-HFU6A/LG300R	2巻以上	¥23,800 (税込 ¥26,180)
ブルー	X9924 MLN-HFU6A/BU300R		

パッチケーブルお取り扱いございます

パッチケーブルはP. 102

<b>Cat. 5e</b> グレー A7211 PLN-C5EB/G20	<b>Cat. 6</b> ブルー A2455 PLN-C6/BU20	<b>Cat. 6A</b> スリムタイプ ライトブルー Q2696 PLN-UU6A/BU20
2m ¥118 (税抜) (100個ご購入時の単価)	2m ¥135 (税抜) (100個ご購入時の単価)	2m ¥240 (税抜) (200個ご購入時の単価)

屋外耐候性 LANケーブル

**Cat. 5e**  
屋外用  
U/UTP  
100m  
300m  
200m  
支持線付

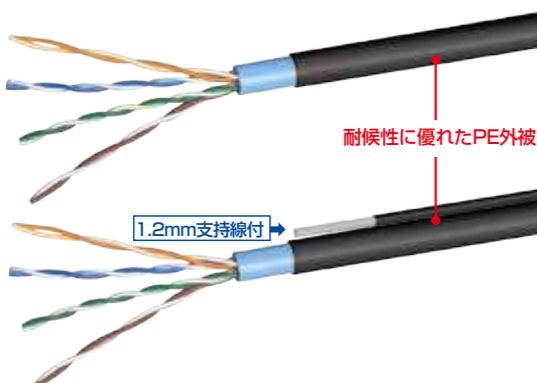

耐候性に優れたPE外被  
1.2mm支持線付

長さ/梱包	注文コード	ご注文数	単価
100m 100m箱入	<b>A7820</b> MLN-WC5E/BK100	1~3巻	¥7,650 (税込 ¥8,415)
		4巻以上	¥6,650 (税込 ¥7,315)
300m リール内蔵箱	<b>A3767</b> MLN-WC5E/BK300R	1巻	¥20,780 (税込 ¥22,858)
		2巻以上	¥19,380 (税込 ¥21,318)
200m 支持線付 リール内蔵箱	<b>A6368</b> MLN-S5E/BK200R	1巻	¥19,380 (税込 ¥21,318)
		2巻以上	¥17,780 (税込 ¥19,558)

■導体径: 0.5mm 4Pツイスト線(単線) ■線材: 軟銅線 ■外被: 耐候PE ■支持線付きモデル: 支持線直径 1.2mm

ノイズに強いシールド構造 F/UTPケーブル

**Cat. 5e**  
屋外用  
F/UTP  
300m

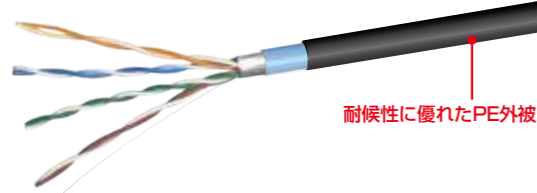

耐候性に優れたPE外被

長さ/梱包	注文コード	ご注文数	単価
300m リール内蔵箱	<b>E7527</b> MLN-WFU5E/BK300R	1巻	¥26,300 (税込 ¥28,930)
		2巻以上	¥25,300 (税込 ¥27,830)

■導体径: 0.5mm 4Pツイスト線(単線) ■線材: 軟銅線 ■外被: 耐候PE

**Cat. 6**  
屋外用  
U/UTP  
100m  
200m  
200m  
支持線付

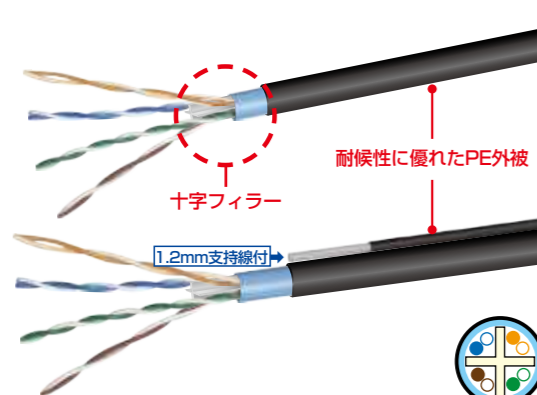

耐候性に優れたPE外被  
十字フィラー  
1.2mm支持線付

長さ/梱包	注文コード	ご注文数	単価
100m 100m箱入	<b>E8743</b> MLN-WC6/BK100	1巻	¥10,800 (税込 ¥11,880)
		4巻以上	¥9,980 (税込 ¥10,978)
200m リール内蔵箱	<b>A1175</b> MLN-WC6/BK200R	1巻	¥21,080 (税込 ¥23,188)
		2巻以上	¥19,980 (税込 ¥21,978)
200m 支持線付 リール内蔵箱	<b>W5933</b> MLN-SUUC6/BK200R	1巻	¥29,800 (税込 ¥32,780)
		2巻以上	¥27,900 (税込 ¥30,690)

■導体径: 線径≧0.53mm 4Pツイスト線(単線) ■線材: 軟銅線 ■外被: 耐候PE ■支持線付きモデル: 支持線直径 1.2mm

**Cat. 6**  
屋外用  
F/UTP  
200m

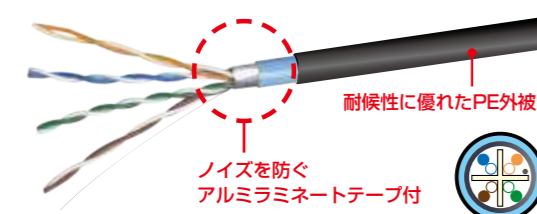

耐候性に優れたPE外被  
ノイズを防ぐアルミラミネートテープ付

長さ/梱包	注文コード	ご注文数	単価
200m リール内蔵箱	<b>H1657</b> MLN-WFU6/BK200R	1巻	¥25,980 (税込 ¥28,578)
		2巻以上	¥24,980 (税込 ¥27,478)

■導体径: 0.52mm 単線 ■線材: 軟銅線 ■外被: 耐候PE

エイリアンクロストーク対策に最適なU/FTP

**Cat. 6A**  
屋外用  
U/FTP  
200m

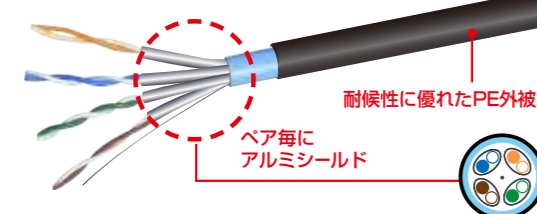

耐候性に優れたPE外被  
ペア毎にアルミシールド

長さ/梱包	注文コード	ご注文数	単価
200m リール内蔵箱	<b>Q9893</b> MLN-WUFC6A/BK200R	1巻	¥30,800 (税込 ¥33,880)
		2巻以上	¥28,800 (税込 ¥31,680)

■導体径: 0.56mm 8心線(単線) 4Pツイスト線 ■線材: 軟銅線 ■遮蔽材: アルミラミネートテープ/4組 ■外被: PE

丸型配線クリート

丸形ケーブルに最適な配線クリート LANケーブル、同軸ケーブル等に

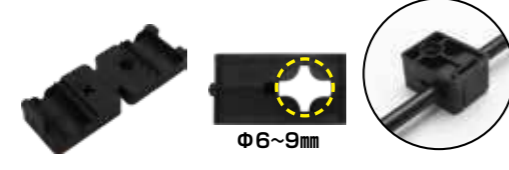

注文コード	ご注文数	単価
	1~4袋	¥1,380 (税込 ¥1,518)
<b>Q1072</b> ACS-HK	5~9袋	¥1,280 (税込 ¥1,408)
	10袋以上	¥1,180 (税込 ¥1,298)

■屋外耐候性

LAN 屋外用Cat.5e Cat.6,Cat.6A  
同軸 4C,5C,RG6 3C+AE複合ケーブル

1袋 100個入  
Φ6~9mm

LAN(RJ45)コネクタ / 専用工具

**Cat.6A**  
AWG26細径専用  
シールド



1箱 100個入

注文コード	ご注文数	単価
<b>C3822</b> CLP-26S6ASET	1~3箱	¥8,200 (税込 ¥9,020)
	4箱以上	¥7,800 (税込 ¥8,580)

■付属品: コネクタ本体、ディバイダー、ロードバー、ブーツ、銅めっき銅箔テープ

**Cat.6A**  
AWG26細径専用  
シールド



への字ラッチ

1箱 100個入

注文コード	ご注文数	単価
<b>D1412</b> CLP-26SH6ASET	1~3箱	¥9,200 (税込 ¥10,120)
	4箱以上	¥8,800 (税込 ¥9,680)

■付属品: コネクタ本体、ディバイダー、ロードバー、ブーツ、銅めっき銅箔テープ

**Cat.6A**  
10Gbps対応、高速モデル  
シールド



専用圧着工具  
CLP-S6A専用 モジュラー加工具  
(Cat.5e, Cat.6には使用できません)

10個単位

注文コード	ご注文数	単価
<b>S6111</b> CLP-S6A	10~40個	¥95 (税込 ¥104)
	50~290個	¥90 (税込 ¥99)
	300個以上	¥86 (税込 ¥94)

●コネクタの圧着とケーブル外被に当たる金属部の圧着を一度に行います

注文コード	ご注文数	単価
<b>X4106</b> TKG-MP4	1個	¥5,090 (税込 ¥5,599)

**Cat.6**  
への字ラッチ搭載モデル  
UTP



への字ラッチ

ノイズを保護するディバイダー

1袋 100個入

注文コード	ご注文数	単価
<b>A9531</b> CLP-H6	1~4袋	¥2,580 (税込 ¥2,838)
	5~9袋	¥2,280 (税込 ¥2,508)
	10袋以上	¥2,180 (税込 ¥2,398)

**Cat.6**  
への字ラッチ、シールドモデル  
シールド



への字ラッチ

ノイズを保護するディバイダー

1袋 100個入

注文コード	ご注文数	単価
<b>Y6743</b> CLP-STPH6	1~4袋	¥5,480 (税込 ¥6,028)
	5~9袋	¥5,280 (税込 ¥5,808)
	10袋以上	¥4,980 (税込 ¥5,478)

**Cat.5e**  
最も一般的なLANコネクタ  
UTP



1袋 100個入

注文コード	ご注文数	単価
<b>A3944</b> CLP-5ES	1~4袋	¥1,480 (税込 ¥1,628)
	5~9袋	¥1,380 (税込 ¥1,518)
	10袋以上	¥1,280 (税込 ¥1,408)

**Cat.5e**  
への字ラッチ搭載モデル  
UTP



への字ラッチ

1袋 100個入

注文コード	ご注文数	単価
<b>A5565</b> CLP-H5E	1~4袋	¥2,080 (税込 ¥2,288)
	5~9袋	¥1,880 (税込 ¥2,068)
	10袋以上	¥1,780 (税込 ¥1,958)

**Cat.5e**  
シールド構造のコネクタ  
シールド



金属シールド

1袋 100個入

注文コード	ご注文数	単価
<b>A8315</b> CLP-STP5	1~4袋	¥4,080 (税込 ¥4,488)
	5~9袋	¥3,880 (税込 ¥4,268)
	10袋以上	¥3,570 (税込 ¥3,927)

LANプラグ保護カバー

**Cat.5e**  
5.5mm以下のケーブル径に



1袋 100個入

カラー	注文コード	ご注文数	単価
ブラック	<b>A2022</b> CLP-MC/BK	1~4袋	¥818 (税込 ¥899)
グレー	<b>A7564</b> CLP-MC/LG	5~9袋	¥738 (税込 ¥811)
アイボリー	<b>A3203</b> CLP-MC/WH	10袋以上	¥668 (税込 ¥734)
ブルー	<b>A7413</b> CLP-MC/BL		

**Cat.6A**  
7.5mm以下のケーブル径に



10個単位

カラー	注文コード	ご注文数	単価
ブルー	<b>H0232</b> CLP-MC75/BU	10~40個	¥28 (税込 ¥30)
		50~190個	¥25 (税込 ¥27)
クリア	<b>R0893</b> CLP-MC75/CL	200個以上	¥20 (税込 ¥22)

錫めっき銅箔粘着テープ  
ケーブル・コネクタのシールドに  
適合ケーブル径 7.5mm以下  
長30×幅8×厚さ0.1mm

1袋 100個入

注文コード	ご注文数	単価
<b>N1348</b> CFT-3008T	1~4袋	¥600 (税込 ¥660)
	5袋以上	¥580 (税込 ¥638)



LAN(RJ45)クイックコネクタ

**Cat.6A**

シールド構造のコネクタ

専用圧着工具

ラチェット機能付

10個単位

注文コード	ご注文数	単価
C6460	10~40個	¥99 (税込 ¥108)
CLP-KSGA	50~290個	¥95 (税込 ¥104)
	300個以上	¥90 (税込 ¥99)

注文コード	ご注文数	単価
B4809	1個	¥5,800 (税込 ¥6,380)
TKG-MPK7		
E3832	1個	¥200 (税込 ¥ 220)
TKG-RMPK7		

かんたんに装着できる 画期的なプラグ!



- コネクタに差し込んだ後に心線が確認出来るため配線ミスが発生しない。
- への字ラッチ採用により周りの配線との引っかかりを防止 (CLP-KH6、CLP-KH5Eのみ)。
- 従来のCat.6コネクタと比べ、デバイダ等のパーツがなく、より戻し距離が短く高性能。

**Cat.6**

ディバイダー不要で 施工がラクチン!

専用クリアブーツ

CLP-K6専用

6.5mm以下のケーブル径に適合

1袋 100個入

注文コード	ご注文数	単価
A3776	1~4袋	¥3,080 (税込 ¥3,388)
CLP-K6	5~9袋	¥2,780 (税込 ¥3,058)
	10袋以上	¥2,680 (税込 ¥2,948)

注文コード	ご注文数	単価
E7923	1~4袋	¥1,380 (税込 ¥1,518)
CLP-CB65	5~9袋	¥1,280 (税込 ¥1,408)
	10袋以上	¥1,080 (税込 ¥1,188)

**Cat.6**

引っかかりを防止する への字ラッチを採用

NEW

専用クリアブーツ

CLP-KH6SF専用

6.5mm以下のケーブル径に適合

NEW

1袋 100個入

注文コード	ご注文数	単価
E4281	1~4袋	¥3,880 (税込 ¥4,268)
CLP-KH6SF	5~9袋	¥3,580 (税込 ¥3,938)
	10袋以上	¥3,480 (税込 ¥3,828)

注文コード	ご注文数	単価
L8549	1~4袋	¥1,480 (税込 ¥1,628)
CLP-CB65	5~9袋	¥1,380 (税込 ¥1,518)
	10袋以上	¥1,180 (税込 ¥1,298)

**Cat.6**

シールド構造のコネクタ

シールド

1袋 100個入

注文コード	ご注文数	単価
J2619	1~4袋	¥5,880 (税込 ¥6,468)
CLP-STPK6	5~9袋	¥5,580 (税込 ¥6,138)
	10袋以上	¥5,280 (税込 ¥5,808)

**Cat.5e**

シールド

1袋 100個入

注文コード	ご注文数	単価
M8247	1~4袋	¥4,980 (税込 ¥5,478)
CLP-STPK5E	5~9袋	¥4,680 (税込 ¥5,148)
	10袋以上	¥4,480 (税込 ¥4,928)

**Cat.5e**

への字ラッチ搭載

への字ラッチ

1袋 100個入

注文コード	ご注文数	単価
V7871	1~4袋	¥2,230 (税込 ¥2,453)
CLP-KH5E	5~9袋	¥2,030 (税込 ¥2,233)
	10袋以上	¥1,930 (税込 ¥2,123)

専用圧着工具

ラチェット機能付

Cat.5e / Cat.6兼用タイプ

1袋 100個入

注文コード	ご注文数	単価
W9187	1個	¥7,480 (税込 ¥8,228)
TKG-MPK5		
R2694	1個	¥198 (税込 ¥ 217)
TKG-RMPK5		

専用圧着工具

コンパクト型

Cat.5e / Cat.6兼用タイプ

1袋 100個入

注文コード	ご注文数	単価
B8531	1個	¥5,580 (税込 ¥6,138)
TKG-MPK6		
T6371	1個	¥260 (税込 ¥ 286)
TKG-RMPK6		

かんたん現地成型型 モジュラープラグCat.6A

**Cat.6A**

GIGAスクール、MPTL配線に最適

UTPケーブル、STPケーブル、FTPケーブルに対応

UTP STP PoE+ FTP

専用工具

CLP-SFMP6A専用

注文コード	ご注文数	単価
W4880	1~9個	¥930 (税込 ¥1,023)
CLP-SFMP6A	10~99個	¥830 (税込 ¥913)
	100個以上	¥730 (税込 ¥803)

注文コード	ご注文数	単価
X1361	1個	¥1,780 (税込 ¥1,958)
TKG-ET6A		

① 最初にキャップとカバーを通します

② 心線ガイドの色表示に従って緑と青のペア線は穴に通し、茶色とオレンジのペア線は溝にはめ込みます

③ シールドベースを装着します

④ プライヤー、または専用圧着工具を使って圧着します

⑤ シールドカバーを装着します

⑥ カバーとキャップを装着して完成

LANプラグ保護カバー

5.5mm以下のケーブル径に

カラー	注文コード	ご注文数	単価
ブラック	A2022	1~4袋	¥818 (税込 ¥899)
グレー	A7564	5~9袋	¥738 (税込 ¥811)
アイボリー	A3203	10袋以上	¥668 (税込 ¥734)
ブルー	A7413		

LAN端子 保護キャップ

RJ45 LANの空き端子に挿入しホコリから守るカバー

注文コード	ご注文数	単価
A2016	1~4袋	¥918 (税込 ¥1,009)
CLP-CP	5~9袋	¥838 (税込 ¥921)
	10袋以上	¥768 (税込 ¥844)

ラッチ折れ補修カバー

ラッチ(爪)が折れた際、復元するカバー

1袋 10個入

注文コード	ご注文数	単価
A0499	1袋	¥548 (税込 ¥602)
CLP-SOS/BU		

LANロックキット

既存のLANケーブルを施錠するツール

今あるケーブルに付属するだけで簡単にロック、ロック解除をすることができます。

ロック 10個

ロック解除工具 1個

装着例

注文コード	ご注文数	単価
A7344	1~4セット	¥1,000 (税込 ¥1,100)
CLP-LOCK/RD	5セット以上	¥900 (税込 ¥990)

### モジュラージャック

押込工具不要、蓋をしめるだけで結線完了の省施工モデル

#### LAN用RJ45 モジュラージャック

##### Cat.6A



**シールド**  
**工具レス結線**

注文コード	ご注文数	単価
<b>J6305</b> CLK-6AZ	1~9個	<b>¥488</b> (税込 ¥536)
	10~99個	<b>¥458</b> (税込 ¥503)
	100個以上	<b>¥418</b> (税込 ¥459)

##### Cat.6



**UTP**  
**工具レス結線**

注文コード	ご注文数	単価
<b>A4270</b> CLK-6Z	1~9個	<b>¥378</b> (税込 ¥415)
	10~99個	<b>¥348</b> (税込 ¥382)
	100個以上	<b>¥308</b> (税込 ¥338)

##### Cat.5e



**UTP**  
**工具レス結線**

注文コード	ご注文数	単価
<b>A3510</b> CLK-5Z	1~9個	<b>¥248</b> (税込 ¥272)
	10~99個	<b>¥218</b> (税込 ¥239)
	100個以上	<b>¥208</b> (税込 ¥228)

### LAN用RJ45 シャッター付 モジュラージャック

##### Cat.6A



**UTP**  
**シャッター付**  
**工具レス結線**

注文コード	ご注文数	単価
<b>R1841</b> CLK-S6ATL	1~9個	<b>¥528</b> (税込 ¥580)
	10~99個	<b>¥498</b> (税込 ¥547)
	100個以上	<b>¥468</b> (税込 ¥514)

##### Cat.6



**UTP**  
**シャッター付**  
**工具レス結線**

注文コード	ご注文数	単価
<b>K1630</b> CLK-S6TL	1~9個	<b>¥408</b> (税込 ¥448)
	10~99個	<b>¥378</b> (税込 ¥415)
	100個以上	<b>¥348</b> (税込 ¥382)

##### Cat.5e



**UTP**  
**シャッター付**  
**工具レス結線**

注文コード	ご注文数	単価
<b>B7986</b> CLK-S5ETL	1~9個	<b>¥348</b> (税込 ¥382)
	10~99個	<b>¥318</b> (税込 ¥349)
	100個以上	<b>¥288</b> (税込 ¥316)

### 電話用RJ11

押込工具不要、蓋をしめるだけで結線完了の省施工モデル

電話用ジャックのかんたん省施工モデル!

##### 4心用



**10個単位**  
**工具レス結線**

注文コード	ご注文数	単価
<b>Y2276</b> CTK-4CZ	10~90個	<b>¥148</b> (税込 ¥162)
	100個以上	<b>¥128</b> (税込 ¥140)

##### 6心用



**10個単位**  
**工具レス結線**

注文コード	ご注文数	単価
<b>B4399</b> CTK-6CZ	10~90個	<b>¥208</b> (税込 ¥228)
	100個以上	<b>¥188</b> (税込 ¥206)

##### 2心用 Panasonic コスモ



**10個単位**  
**工具レス結線**

注文コード	ご注文数	単価
<b>A3019</b> WNT 15629W	1~9個	<b>¥217</b> (税込 ¥238)
	10~99個	<b>¥208</b> (税込 ¥228)
<b>A4241</b> WNT 15649W	100個以上	<b>¥199</b> (税込 ¥218)

##### 4心用 Panasonic コスモ



**10個単位**  
**工具レス結線**

注文コード	ご注文数	単価
<b>A3019</b> WNT 15629W	1~9個	<b>¥217</b> (税込 ¥238)
	10~99個	<b>¥208</b> (税込 ¥228)
<b>A4241</b> WNT 15649W	100個以上	<b>¥199</b> (税込 ¥218)

##### 2心用 Panasonic フルカラー



**10個単位**  
**工具レス結線**

注文コード	ご注文数	単価
<b>A8976</b> WNT 15629	1~9個	<b>¥217</b> (税込 ¥238)
	10~99個	<b>¥212</b> (税込 ¥233)
<b>A8976</b> WNT 15629	100個以上	<b>¥205</b> (税込 ¥225)

### LAN用ローゼット

#### LAN配線に接続する端子箱

配線を差し込み、フタを閉めるだけの簡単施工!

注文コード	ご注文数	単価
<b>A8070</b> CML-TL5E	1~9個	<b>¥338</b> (税込 ¥371)
	10~99個	<b>¥308</b> (税込 ¥338)
	100個以上	<b>¥288</b> (税込 ¥316)

■付属品: 両面テープ、木ねじ ■対応ケーブル: 0.4~0.65mm (AWG22-26)

---

### LAN / TEL用ローゼット

#### シャッター開閉機能付の構造で、ホコリから端子を保護

注文コード	ご注文数	単価
<b>A2993</b> AMB-1UE	1~9個	<b>¥120</b> (税込 ¥132)
	10~99個	<b>¥110</b> (税込 ¥121)
	100個以上	<b>¥104</b> (税込 ¥114)

■付属品: 両面テープ ■本体サイズ: 60×41×26mm

注文コード	ご注文数	単価
<b>A7708</b> AMB-2UE	1~9個	<b>¥200</b> (税込 ¥220)
	10~99個	<b>¥190</b> (税込 ¥209)
	100個以上	<b>¥180</b> (税込 ¥198)

■付属品: 両面テープ ■本体サイズ: 60×70×26mm

注文コード	ご注文数	単価
<b>M3682</b> AMB-S1M/WH	1~9個	<b>¥318</b> (税込 ¥349)
	10~99個	<b>¥298</b> (税込 ¥327)
	100個以上	<b>¥278</b> (税込 ¥305)

■付属品: 結束バンド、TELアイコン(緑)、PCアイコン(青)、ラベル、ラベルカバー、両面テープ、連結用ラッチ、取付ネジ ■本体サイズ: 65×37×32mm

### LAN(RJ45)中継アダプタ

##### Cat.6A



**UTP**

注文コード	ご注文数	単価
<b>L4212</b> CLA-JJ6A	1~9個	<b>¥618</b> (税込 ¥679)
	10~99個	<b>¥588</b> (税込 ¥646)
	100個以上	<b>¥548</b> (税込 ¥602)

##### Cat.6A



**シールド**  
**金属シールド**

注文コード	ご注文数	単価
<b>E2820</b> CLA-SJJ6A	1~9個	<b>¥692</b> (税込 ¥761)
	10~99個	<b>¥652</b> (税込 ¥717)
	100個以上	<b>¥612</b> (税込 ¥673)

##### Cat.5e



**UTP**

注文コード	ご注文数	単価
<b>A8521</b> CLA-JJ5E2	1~19個	<b>¥169</b> (税込 ¥185)
	20~99個	<b>¥148</b> (税込 ¥162)
	100個以上	<b>¥128</b> (税込 ¥140)

### LAN(RJ45)中継アダプタ

##### Cat.6



**UTP**

注文コード	ご注文数	単価
<b>M0931</b> CLA-JJ6	1~9個	<b>¥488</b> (税込 ¥536)
	10~99個	<b>¥458</b> (税込 ¥503)
	100個以上	<b>¥418</b> (税込 ¥459)

##### Cat.6



**シールド**  
**金属シールド**

注文コード	ご注文数	単価
<b>A6641</b> CLA-SJJ6	1~9個	<b>¥588</b> (税込 ¥646)
	10~29個	<b>¥548</b> (税込 ¥602)
	30個以上	<b>¥508</b> (税込 ¥558)

##### Cat.5e



**UTP**  
**工具レス結線**

注文コード	ご注文数	単価
<b>A7414</b> CLA-SETL	1~9個	<b>¥308</b> (税込 ¥338)
	10~99個	<b>¥288</b> (税込 ¥316)
	100個以上	<b>¥258</b> (税込 ¥283)

### モジュラー圧着工具

LAN用8心、電話用6/4/2心に対応



**RJ11** **RJ45**  
6種8種 2種対応

- RJ-45(8種)とRJ-11(6種)の両方を加工可能
- ラチェット機構で均一の加工が可能

注文コード	ご注文数	単価
<b>A0552</b> TKG-MP3	1個	<b>¥2,440</b> (税込 ¥2,684)

### モジュラージャック用簡易押込工具

持ち運びに便利なサイズ



**LANジャック押込み部**  
**ケーブルストリッパー部 (TEL線、Cat.5e、Cat.6対応)**

- パンチダウン用の押込み簡易工具
- ストリッパーとしても利用可能
- φ5~6.2mmのケーブルに対応

注文コード	ご注文数	単価
<b>A9042</b> TKG-CSLT	1個	<b>¥330</b> (税込 ¥363)

### LAN ケーブルストリッパー

ケーブルをはさんで回すだけで簡単に外被を剥離できる



**ストリッパー** **カッター** **ストッパー**

**STP**  
**UTP**

φ3.5~9mmのケーブルに対応

注文コード	ご注文数	単価
<b>B2892</b> TKG-LSC	1~2個	<b>¥980</b> (税込 ¥1,078)
	3個以上	<b>¥880</b> (税込 ¥ 968)

### LAN ケーブルストリッパー

はさんで回すだけ! 外被がかんたんに剥ける!

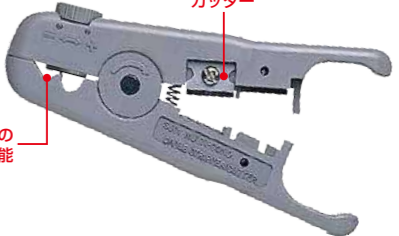

**カッター**

**STP**  
**UTP**

●細径と平型ケーブルにも対応  
対応ケーブル: 直径3.5~9.0mm

注文コード	ご注文数	単価
<b>A4550</b> TKG-LCSB	1~2個	<b>¥1,000</b> (税込 ¥1,100)
	3個以上	<b>¥900</b> (税込 ¥ 990)

他商品も取り扱いございます。詳細はお電話でご確認ください

テレホンガイド

壁面端子からケーブルを取り出す際に使用(パナソニック製等の取付枠に対応)

テレホンガイド製品紹介。ホワイトとセラミックホワイトの10個単位。色・注文コード・ご注文数・単価の表。A3020, T3421, D5987, B1685, F3725, W8301の製品情報。

ブランクチップ

壁面の空き端子に使用(パナソニック製等の取付枠に対応)

ブランクチップ製品紹介。ホワイトとセラミックホワイトの10個単位。色・注文コード・ご注文数・単価の表。F3725, W8301の製品情報。

壁端子用アダプタ(取付枠のみ)

モジュージャックを装着、壁面端子に利用可能(パナソニック製等の取付枠に対応)

用途: 壁面端子 対応プレート: パナソニック/東芝/ライテック

対応ジャック(当社全モジュージャック)は P.98

シャッター付 ホワイト CLP-SJP ¥73 (100個ご購入時の単価)

対応ジャック一覧表。文字表記、色、注文コード、ご注文数、単価の表。

シャッター付製品紹介。ホワイト、セラミックホワイト、グレーのCLP-SJPL製品。

シャッター付製品一覧表。色、注文コード、ご注文数、単価の表。

シャッター付製品紹介。Cat.6A文字入り、Cat.6文字入り、Cat.5E文字入りのCLP-SJP6A, CLP-SJP6, CLP-SJP5E製品。

シャッター付製品一覧表。色、注文コード、ご注文数、単価の表。

シャッター無製品紹介。ホワイトのCLP-J1P, CLP-J1PL製品。

シャッター無製品一覧表。文字表記、色、注文コード、ご注文数、単価の表。

\*コスモシリーズ・アドバンスシリーズはパナソニック株式会社の名称商標です。

PANDUIT かんたん成端モジュラープラグ

施工時間の短縮に

かんたん成端モジュラープラグ製品紹介。Cat.6A, Cat.6, Cat.5eのストレート型と成端工具。D6405, Y7063, T5464の製品情報。

PANDUIT 圧着工具

UTPおよびシールド用のモジュラープラグに

圧着工具製品紹介。Cat.6A, Cat.6, Cat.5eの圧着工具。T3853の製品情報。

PANDUIT 成端補助工具

モジュラープラグ成端補助工具

成端補助工具製品紹介。Cat.6A, Cat.6の補助工具。U6038の製品情報。

PANDUIT モジュラープラグ

コンタクトの配列をチドリ型にしてストロークの影響を大幅に低減

モジュラープラグ製品紹介。Cat.6A, Cat.6, Cat.5eの各種タイプ。H1810, R3283, M9701, T7114, K3720, W6080の製品情報。

PANDUIT モジュージャック

モジュージャック製品紹介。Cat.6A, Cat.6, Cat.5eの各種タイプ。Y4874, G3559, Q6979, C8221, C4576の製品情報。

PANDUIT モジュージャック 成端工具

モジュージャック成端工具製品紹介。Cat.5eの成端工具。R7332, D4499の製品情報。

PANDUIT ローゼットキット

ローゼットキット製品紹介。Cat.6A, Cat.6, Cat.5eの各種タイプ。M2590, J7190, X0663の製品情報。

PANDUIT ジャック付アダプタキット

ジャック付アダプタキット製品紹介。Cat.6A, Cat.5eの各種タイプ。L5533, B9977の製品情報。

PANDUIT JISプレート用アダプタ

JISプレート用アダプタ製品紹介。Cat.6, Cat.5eの各種タイプ。M6807, U2820, G2121の製品情報。

両端プラグ付LANケーブル Cat.8 / Cat.6A / Cat.6 / Cat.5e

**Cat.8**

隣のポートに干渉しないスリムタイプのコネクタを採用

ラッチ保護カバー

非光沢  
高柔軟性

S/FTP 金メッキプラグ

ケーブルカラー：黒

長さ	注文コード	ご注文数	単価
1~9個			¥598 (税込 ¥657)
10~199個	T9363 PLN-SFC8/BK15		¥548 (税込 ¥602)
200個以上			¥498 (税込 ¥547)

■電波干渉対策：S/FTPケーブル採用、編組線付 ■ケーブルカラー：黒 ■カテゴリ8(40G Base-T) ■コネクタ形状：RJ-45 ■ケーブル構造：より線、ツイスト線、1ペアずつアルミラミネートテープ包装 ■材質：【中心導体】銅線 【被覆】高柔軟性非光沢ポリ塩化ビニル 【コネクタ接続】黄銅(金メッキ仕様)

**Cat.6A**

FLUKEパッチコード試験を行っています

ケーブルカラー：ライトブルー

長さ	注文コード	ご注文数	単価
1~9個			¥238 (税込 ¥261)
10~99個	G8005 PLN-C6A/BU10		¥218 (税込 ¥239)
100個以上			¥208 (税込 ¥228)

長さ	注文コード	ご注文数	単価
1~9個			¥408 (税込 ¥448)
10~99個	C2386 PLN-C6A/BU30		¥388 (税込 ¥426)
100個以上			¥368 (税込 ¥404)

長さ	注文コード	ご注文数	単価
1~9個			¥328 (税込 ¥360)
10~99個	J1303 PLN-C6A/BU20		¥308 (税込 ¥338)
100個以上			¥288 (税込 ¥316)

長さ	注文コード	ご注文数	単価
1~9個			¥598 (税込 ¥657)
10~49個	F8997 PLN-C6A/BU50		¥578 (税込 ¥635)
50個以上			¥558 (税込 ¥613)

■電波干渉対策：U/FTPケーブル採用 ■ケーブル構造：より線、ストレート全結線、1ペアずつアルミラミネートテープ包装 ■材質：【中心導体】銅線 【被覆】ポリ塩化ビニル ■伝送速度：10Gbps

**Cat.6A**

ケーブル外径4mm！配線をスッキリ収めたい場合に最適

U/UTP スリムタイプ

全品FLUKEテスト済

ケーブルカラー：ライトブルー

長さ	注文コード	ご注文数	単価
1~9個			¥220 (税込 ¥242)
10~249個	X5199 PLN-UU6A/BU10		¥200 (税込 ¥220)
250個以上			¥180 (税込 ¥198)

長さ	注文コード	ご注文数	単価
1~9個			¥280 (税込 ¥308)
10~199個	Q2696 PLN-UU6A/BU20		¥259 (税込 ¥284)
200個以上			¥240 (税込 ¥264)

長さ	注文コード	ご注文数	単価
1~9個			¥340 (税込 ¥374)
10~149個	T6375 PLN-UU6A/BU30		¥320 (税込 ¥352)
150個以上			¥300 (税込 ¥330)

長さ	注文コード	ご注文数	単価
1~9個			¥480 (税込 ¥528)
10~99個	C8557 PLN-UU6A/BU50		¥460 (税込 ¥506)
100個以上			¥440 (税込 ¥484)

■ケーブル構造：より線、ストレート全結線 ■材質：【中心導体】銅線 【被覆】ポリ塩化ビニル ■伝送速度：10Gbps

**Cat.6**

ケーブルカラー：ライトグレー

長さ	注文コード	ご注文数	単価
1~9個			¥148 (税込 ¥162)
10~99個	R4650 PLN-C6/G15		¥128 (税込 ¥140)
100個以上			¥115 (税込 ¥126)

■ケーブルカラー：ライトグレー・ブルー ■カテゴリ6(1000Base-TX) ■コネクタ形状：RJ-45 ■ケーブル構造：より線、ストレート全結線 ■材質：【中心導体】銅線アルミ線 【被覆】ポリ塩化ビニル

**Cat.5e**

ケーブルカラー：ライトグレー

長さ	注文コード	ご注文数	単価
1~9個			¥115 (税込 ¥126)
10~199個	A5964 PLN-C5EB/G05		¥105 (税込 ¥115)
200個以上			¥98 (税込 ¥107)

長さ	注文コード	ご注文数	単価
1~9個			¥148 (税込 ¥162)
10~99個	A8318 PLN-C5EB/G30		¥138 (税込 ¥151)
100個以上			¥128 (税込 ¥140)

長さ	注文コード	ご注文数	単価
1~9個			¥128 (税込 ¥140)
10~99個	A7994 PLN-C5EB/G10		¥119 (税込 ¥130)
100個以上			¥109 (税込 ¥119)

長さ	注文コード	ご注文数	単価
1~9個			¥238 (税込 ¥261)
10~49個	A7632 PLN-C5EB/G50		¥208 (税込 ¥228)
50個以上			¥188 (税込 ¥206)

■ケーブルカラー：ライトグレー ■エンハンストカテゴリ5(1000Base-T) ■コネクタ形状：RJ-45 ■ケーブル構造：より線、ストレート全結線 ■材質：【中心導体】銅線アルミ線 【被覆】ポリ塩化ビニル

クロス結線 LANケーブル

CATVのSTBと録画機との直接接続やPC同士の直接接続に

Cat.5e

クロス結線

2m

ライトグレー

注文コード ご注文数 単価

	1~9個	¥160 (税込 ¥176)
G4867 PLN-CSB5E/G20	10~99個	¥150 (税込 ¥165)
	100個以上	¥140 (税込 ¥154)

■ケーブル構造：より線、T568Bクロス結線 ■材質：中心導体銅覆アルミ線 被覆-ポリ塩化ビニル

隙間LANケーブル

窓などの隙間から屋内へLANケーブルを引き込む際に

Cat.6 準拠

高耐久

50cm

厚み：1.5mm

注文コード ご注文数 単価

	1~9個	¥698 (税込 ¥767)
F1427 PLN-SKC6/05	10個以上	¥598 (税込 ¥657)

■カテゴリ6(1000Base-TX) ■コネクタ形状：RJ-45 ■ケーブル構造：より線、ストレート全結線 ■材質：中心導体銅線 被覆-ポリ塩化ビニル、アルミテープ強化

フラットタイプ LANケーブル

カーペットの下、ドアの下の隙間の配線に便利

Cat.6

白色

厚み 1.5mm

壁面に配線しても目立ちにくい！

注文コード ご注文数 単価

	1~9個	¥388 (税込 ¥426)
L9761 PLN-FLC6/WH50	10個以上	¥368 (税込 ¥404)

	1~9個	¥528 (税込 ¥580)
Y6835 PLN-FLC6/WH100	10個以上	¥508 (税込 ¥558)

■ケーブルカラー：白色 ■カテゴリ6(1000Base-TX) ■コネクタ形状：RJ-45 ■ケーブル構造：より線、ストレート全結線 ■材質：中心導体銅線 被覆-ポリ塩化ビニル

屋外用 LANパッチケーブル

Cat.6

注文コード	ご注文数	単価
	1~9個	¥1,380 (税込 ¥1,518)
T5661 PLN-WUUC6/100	10~23個	¥1,280 (税込 ¥1,408)
	24個以上	¥1,180 (税込 ¥1,298)

注文コード	ご注文数	単価
	1~4個	¥2,480 (税込 ¥2,728)
U9361 PLN-WUUC6/200	5~13個	¥2,380 (税込 ¥2,618)
	14個以上	¥2,280 (税込 ¥2,508)

注文コード	ご注文数	単価
	1~4個	¥3,480 (税込 ¥3,828)
G1039 PLN-WUUC6/300	5~9個	¥3,380 (税込 ¥3,718)
	10個以上	¥3,280 (税込 ¥3,608)

注文コード	ご注文数	単価
	1個	¥5,680 (税込 ¥6,248)
R2052 PLN-WUUC6/500	2~4個	¥5,130 (税込 ¥5,643)
	5個以上	¥5,030 (税込 ¥5,533)

■ケーブル径：0.53mm AWG24 4Pツイスト線(単線) ■線材：軟銅線 ■外皮：耐候PE

屋外用 LAN 中継アダプタ Cat.6

屋外でLANケーブルを延長させる場合に使用

Cat.6

防水仕様 IP68 STP

切れ目付パッキン

コネクタ装着後でも取付ができる！

配線イメージ

注文コード ご注文数 単価

	1~9個	¥918 (税込 ¥1,009)
E9801 CLA-W8JJ6S	10個以上	¥818 (税込 ¥899)

ケーブルグランド

ブラックス等のケーブル取り出し口に

1穴口 防水仕様 IP68 ノック径φ25

2穴口 防水仕様 IP54 ノック径φ25

注文コード 単価

	1~9個	¥349 (税込 ¥383)
J8133 ACG-2557/B	10~49個	¥316 (税込 ¥347)
	50個以上	¥294 (税込 ¥323)

	1~9個	¥349 (税込 ¥383)
R0143 ACG-252H35/B	10~49個	¥316 (税込 ¥347)
	50個以上	¥294 (税込 ¥323)

屋外用 LAN モジュラージャック Cat.6

防水型Cat.6対応のモジュラージャック

Cat.6

防水仕様 IP68 STP

適応ノック径φ25.2

FP-S1(別売) CLA-W8SGC

CLA-W8C(別売)

別売販売のプレート(FP-S1)キャップ(CLA-W8C)またはブラックスと一緒にご利用ください。

注文コード 単価

	1個	¥1,820 (税込 ¥2,002)
R1670 CLA-W8SGC		

フェースプレート/キャップ

屋外や工場等、湿気や埃の多い場所での配線に使用

防水仕様 IP44

防水仕様 IP68

適応ケーブル径φ5~8mm

適応ケーブル径φ5~8.5mm

注文コード 単価

	1個	¥598 (税込 ¥657)
F4842 FP-S1		

	1個	¥639 (税込 ¥702)
U2989 CLA-W8C		

モジュラージャック

片側プラグ付ケーブル

防水仕様 IP68

適応ケーブル径φ3~8mm

適応ノック径φ25.2mm

注文コード 単価

	1~9個	¥1,480 (税込 ¥1,628)
C4373 CLA-WJP256S	10個以上	¥1,380 (税込 ¥1,518)

■全長：25cm

### PoE ギガビット エクステンダー

データ、電力を100m延長。  
2台使うと最長300m延長が可能!

**屋外用** 防塵防水保護等級 IP67  
耐衝撃規格 IK10

■1ポート ■2ポート

■IEEE 802.3af(PoE)/at(PoE+) /bt(PoE++) 準拠  
■12KVサージ保護  
■95W/90W/60W/30Wに  
対応しているPSE(給電機器)  
■プラグアンドプレイ

ポート数	注文コード	ご注文数	単価
1ポート	L6872 E69-101	1台	¥19,800 (税込 ¥21,780)
2ポート	H6442 E69-102	1台	¥22,800 (税込 ¥25,080)

使用例  
電力 → I39-210-V2 (PoE インジェクター) → E69-101 (PoE エクステンダー) → E69-102 (PoE エクステンダー) → アクセスポイントや PoE ネットワークカメラ等  
イーサネット機器

2台使うと最長300m延長が可能!

最大100m

300m

### データ、電力を100m延長。屋外用無線中継器に24Vの給電が可能

※ポート1は56Vの給電のみ

**屋外用** 防塵防水保護等級 IP67  
耐衝撃規格 IK10

24V/56V 給電切替  
24VパッシブPoE対応  
PoE+ PoE++  
ギガビット  
90W

■IEEE 802.3af(PoE)/at(PoE+)/bt(PoE++)準拠  
■6KVサージ保護  
■90W/60W/30Wに  
対応しているPSE(給電機器)  
■プラグアンドプレイ

注文コード	ご注文数	単価
R6374 E69-602	1台	¥44,800 (税込 ¥49,280)

使用例  
Wi-Fi アクセスポイント → Wi-Fi アクセスポイント → 屋外用無線中継器に24Vの給電が可能 → PoE ネットワークカメラ等  
Wi-Fi セキュリティセンター等

90W PoE インジェクター (別売) → I39-210-V2 → E69-602 → E69-602 → E69-602 → PoE ネットワークカメラ等

4台使うと最長500m延長が可能!

100m

### 雷から接続機器を保護

**屋外用** 防塵防水保護等級 IP67

20kV/10kA サージ保護  
PoE PoE+ PoE++  
95W

■IEEE 802.3af(PoE)/at(PoE+)/bt(PoE++)準拠  
■6KVサージ保護  
■90W/60W/30Wに  
対応しているPSE(給電機器)  
■プラグアンドプレイ

注文コード	ご注文数	単価
W9194 SD-201	1個	¥16,800 (税込 ¥18,480)

使用例  
屋内: 電力 → PoE 対応 給電ハブ → LAN ケーブル Cat5e 以上 → LAN ケーブル Cat5e 以上 → PoE ネットワークカメラ等 → アース  
屋外: 電力 → PoE ネットワークカメラ等 → アース

接地抵抗は可能な限り小さくしてください。  
SD-201 と接地電極までは最短距離および AWG18 以上の太さのケーブルで接続してください。

### PoEインジェクター

Cat.5e以上のケーブルで最大100m延長可能  
消費電力の高いPoE機器を使いたい場合に最適

■PoE出力 最大90W  
■90W PoE++対応  
■プラグアンドプレイ

PoE+ PoE++  
ギガビット  
90W

注文コード	ご注文数	単価
J0385 I39-210-V2	1台	¥21,800 (税込 ¥23,980)

使用例  
電力 → I39-210-V2 (PoE インジェクター) → PoE ネットワークカメラ等

### 屋内用 PoE ギガビット エクステンダー

データ、電力を100m延長。  
2台使うと最長300m延長が可能!

■IEEE 802.3af(PoE)/at(PoE+)/bt(PoE++)準拠  
■12KVサージ保護  
■95W/90W/60W/30W  
に対応しているPSE(給電機器)  
■プラグアンドプレイ

電源最大48VDC  
PoE: IEEE 802.3af

ギガビット

注文コード	ご注文数	単価
A0873 TL-POE150S	1~9台	¥3,768 (税込 ¥4,144)
	10台以上	¥3,568 (税込 ¥3,924)

使用例は P.62

注文コード	ご注文数	単価
H0678 E59-101	1台	¥17,800 (税込 ¥19,580)

### PoEエクステンダー

IPカメラのシステムに最適! イーサネット信号と電力を100m延長!

■100mの距離を伝送  
■出力2ポート  
■IEEE 802.3af(PoE) /at(PoE+)  
■2KVサージ保護  
■最大30Wに対応しているPSE(給電機器)  
■10/100Mbps  
■電源アダプター不要(PoE受電専用)  
■プラグアンドプレイ

屋内用 2ポート PoE+

注文コード ご注文数 単価

H9843 POE-2PSEM	1~9台	¥1,980 (税込 ¥2,178)
	10台以上	¥1,780 (税込 ¥1,958)

¥1,780 (10台ご購入時の単価)

使用例  
PoE スイッチングハブ (別売) → POE-2PSEM → POE-2PSEM → PoE ネットワークカメラ等  
最大100m

2台使うと最長300m延長が可能!

最大100m

300m

### 光メディアコンバーター

延長距離 20km シングルモード

2心  
シングルモード  
ギガビット

注文コード ご注文数 単価

A0669 HMC-GSC2/S20	1台	¥11,800 (税込 ¥12,980)
--------------------	----	----------------------

延長距離 シングルモード 20km(WDM)

■最大延長距離: 20km ■接続端子: SC端子(SPC研磨) ■ギガビットイーサネット対応 ■付属品: 本体×1台, ACアダプタ×1台  
※本品は2台セットとしてご用意しておりますが、(A型とB型の異なる機器)となり、AとA、またはBとBの機器同士では通信は出来ません。(AとBは異なる波長の異なる、AとBの組み合わせのみ使用可) また、他社製品との動作保証はいたしません。

注文コード ご注文数 単価

A3933 HMC-GSC1/S20SET	1セット (2台)	¥23,800 (税込 ¥26,180)
-----------------------	-----------	----------------------

WDM技術により、1本の光ファイバーで送受信を行います

受信機 送信機 2台セット

延長距離 マルチモード 550m

■最大延長距離: 550m ■接続端子: SC端子(SPC研磨) ■ノイズに強い光ファイバー ■ギガビットイーサネット対応 ■付属品: 本体×1台, ACアダプタ×1台  
※本品は2台セットとしてご用意しておりますが、(A型とB型の異なる機器)となり、AとA、またはBとBの機器同士では通信は出来ません。(AとBは異なる波長の異なる、AとBの組み合わせのみ使用可) また、他社製品との動作保証はいたしません。

注文コード ご注文数 単価

A4312 HMC-GSC2/M550M	1台	¥9,800 (税込 ¥10,780)
----------------------	----	---------------------

### イーサネット長距離同軸伝送装置

同軸1本でイーサネット信号と電源を長距離伝送!

PoE+  
100Mbps

注文コード ご注文数 単価

Q2161 BDE-IPE	1セット (2台)	¥44,800 (税込 ¥49,280)
---------------	-----------	----------------------

使用例  
付属ACアダプタ → 電源入力 → エンドデバイス側モジュール → Cat.5e 最大100m → ネットワーク側モジュール → Cat.5e 最大100m → PoE ネットワークカメラ ネットワーク機器等

5C-FB推奨 イーサネット信号 最大1000m

●5C-FBケーブルを使用してイーサネット信号を最大1,000mの長距離延長が可能  
●最大100Mbpsの伝送速度 1,000m延長しても低下しない通信速度  
●PoE / PoE+ に対応、600m伝送時に最大30W供給することが可能  
●RU側モジュールは電源不要のため、設置場所を選びません

### PoEスプリッター

PoEラインから電源を分離して、PoE非対応機器に電源を供給

■IEEE 802.3af(PoE)/at(PoE+)/bt(PoE++)準拠  
■12KVサージ保護  
■95W/90W/60W/30W  
に対応しているPSE(給電機器)  
■プラグアンドプレイ

12V1.2A出力  
10/100Mbps  
PoE: IEEE 802.3af

ギガビット  
電源切替 スイッチ付  
12/9/5VDC  
PoE: IEEE 802.3af

注文コード ご注文数 単価

B5725 PSP-M1212	1~9台	¥680 (税込 ¥748)
	10台以上	¥580 (税込 ¥638)

既存機器に合わせて電力の切替が可能  
機器に合わせて、出力電圧を12/9/5Vの中から切替えます。

注文コード ご注文数 単価

A7240 TL-POE10R	1~4台	¥2,896 (税込 ¥3,185)
	5台以上	¥2,628 (税込 ¥2,890)

詳しい製品情報は電話でご確認ください

### LAN・TEL・BNC型テスター

#### LANテスター (結線の確認)

近距離・遠距離のLAN結線を測定する機器

**RJ45 LAN用**

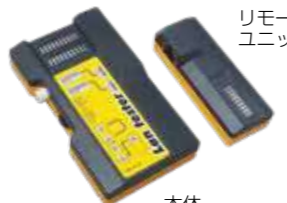

リモートユニット

- 本体のみの短距離計測とリモートユニットを使用した長距離計測の2通りが可能
- 調節ダイヤルで、計測スピードを変更できます
- 持ち運びに便利な専用ケースが付属

注文コード	ご注文数	単価
<b>A0204</b> TLN-200Z	1~3個	<b>¥3,180</b> (税込 ¥3,498)
	4個以上	<b>¥2,980</b> (税込 ¥3,278)

■電源: 19V 006P 電池 1個使用

#### LAN / TEL / BNC型テスター

LAN/TEL/BNC型の結線を測定する機器

**RJ11**  
**RJ45**  
**BNC**



- 本体とリモートユニットを利用して結線の確認が可能
- 調節ダイヤルで、計測スピードを変更
- 持ち運びに便利な専用ケースが付属

注文コード	ご注文数	単価
<b>A8544</b> TLN-100Z	1~4個	<b>¥4,080</b> (税込 ¥4,488)
	5個以上	<b>¥3,780</b> (税込 ¥4,158)

■対応規格: RJ-45(8極8心)、RJ-11(6極6心)、RJ-11(4極4心)、BNC型  
■電源: 19V 006P 電池 1個使用

### PoEチェッカー

防犯カメラの設置やネットワークの配線施工、メンテナンスに確かなネットワーク品質、迅速なトラブルシューティング

**日本語取扱説明書付**

**PoE**  
**PoE+**  
電池駆動  
LEDライト付



リモートユニット

- PoEスイッチテスト
- PoE電源テスト
- ワイヤマッピング機能
- 電源テスト機能
- ループバックテスト機能
- LEDライト機能

注文コード	ご注文数	単価
<b>T2582</b> NF-488	1個	<b>¥5,800</b> (税込 ¥6,380)

■ケーブルの種類: UTP、STP対応 ■試験最大長: 600m ■入力電圧保護: DC48V 5mA ■最大使用電流: 80mA以下 ■電源: 単4電池(別売)×3

### LAN端子 保護キャップ

RJ45 LANの空き端子に挿入しホコリから守るカバー

**NEW**

1袋 100個入



注文コード	ご注文数	単価
<b>A2016</b> CLP-CP	1~4袋	<b>¥918</b> (税込 ¥1,009)
	5~9袋	<b>¥838</b> (税込 ¥921)
10袋以上	<b>¥768</b> (税込 ¥844)	

### 屋外用 EXPoEスイッチングハブ

オールインワンで簡単に屋外に設置が可能

**NEW**

**屋外用**  
5ポート  
EXモード付  
PoE  
PoE+



従来製品の屋外設置

- IEEE802.3af(最大15.4W)/IEEE802.3at(最大30W)準拠
- 各ポート6kV PoEサージ保護機能搭載
- 10kV AC電源サージ保護機能搭載
- 入力電圧の許容範囲を20%拡大

**オールインワン**

使用例



EXモードは2ポート対応 最大250m延長します

注文コード	ご注文数	単価
<b>H5396</b> H21-041-30-075	1個	<b>¥41,800</b> (税込 ¥45,980)

■ポート数: 5(EX PoEモード×2、PoEポート×2、RJ45ポート×1) ■EXモードPoE給電電力:[EXモードOFF]最大30W(PoEポート×4)[EXモードON]最大30W(EX PoEポート×2)、最大30W(PoEポート×2) ■寸法(mm): L255.2×W199.9×H90 ■重量(kg): 2.1

### H21-041-30-075専用 取付金具

**NEW**

**ボールマウント金具**



注文コード	ご注文数	単価
<b>M0898</b> AT-100	1個	<b>¥12,000</b> (税込 ¥13,200)

■取付サイズ(mm): 100~152.4

**NEW**

**ボールマウント金具**



注文コード	ご注文数	単価
<b>G8547</b> AT-101	1個	<b>¥26,800</b> (税込 ¥29,480)

■取付サイズ(mm): 100~230

**NEW**

**コーナーマウント金具**



注文コード	ご注文数	単価
<b>C6291</b> AT-200	1個	<b>¥12,000</b> (税込 ¥13,200)

### EXPoEスイッチングハブ

「EXモード」を搭載したIP監視アプリケーション向け機器

**NEW**

6ポート  
EXモード付  
PoE  
PoE+

- IEEE802.3af(最大15.4W)/IEEE802.3at(最大30W)準拠
- 各ポート6kV PoEサージ保護機能搭載
- 4kV AC電源サージ保護機能搭載
- 入力電圧の許容範囲を20%拡大



使用例



EXモードは2ポート対応 最大250m延長します

注文コード	ご注文数	単価
<b>G7668</b> C11-042-30-065-V2	1個	<b>¥9,500</b> (税込 ¥10,450)

■ポート数: 6(EX PoEモード×2、PoEポート×2、RJ45ポート×2) ■EXモードPoE給電電力:[EXモードOFF]各PoEポート最大30W[EXモードON]各EXモードポート最大30W、各ポート最大30W ■寸法(mm): L168×W94×H32mm ■重量(g): 465

### ギガビット PoEスイッチングハブ

1ポートあたり30W/60W/90Wの電力を供給可能

**NEW**

6ポート  
ギガビット  
PoE  
PoE+  
PoE++

合計 360w



使用例



注文コード	ご注文数	単価
<b>E9875</b> C42-042-91-380	1個	<b>¥54,000</b> (税込 ¥59,400)

■ポート数: 6(90W Bt PoE 4ポート + Giga 2ポート) ■ネットワーク: IEEE 802.3、IEEE 802.3u、IEEE 802.3ab ■PoE給電電力: 最大15.4W(PoE IEEE 802.3af 準拠) 最大30W(PoE IEEE 802.3at 準拠) 最大90W(PoE IEEE 802.3bt 準拠) ■寸法(mm): L320×W207×H44mm ■重量(g): 1,965

### 天井埋込型 PoEスイッチングハブ

天井裏を利用して配線する、天井埋込型のスイッチングハブ

**NEW**

5ポート  
PoE+  
PoE++

DC 12V&24V出力可

**¥34,800** (C42-050-30-Aの単価)

DC出力	注文コード	ご注文数	単価
無	<b>H5466</b> C42-050-30-A	1個	<b>¥34,800</b> (税込 ¥38,280)
有	<b>K8270</b> C42-050-30-B	1個	<b>¥48,000</b> (税込 ¥52,800)

■PoE給電ポート数: ギガビット IEEE 802.3at(PoE+)対応×4、ギガビット IEEE 802.3bt(PoE++)対応×1 ■PoE受電ポート数: ギガビット IEEE 802.3bt(PoE++)対応×1 ■適応サイズ(mm): φ150、天井厚: 5~45 ■寸法(mm): φ185.16×H90 ■重量(カバープレート含)(g): [C42-050-30-A] 588.5[C42-050-30-B] 797.5

使用例

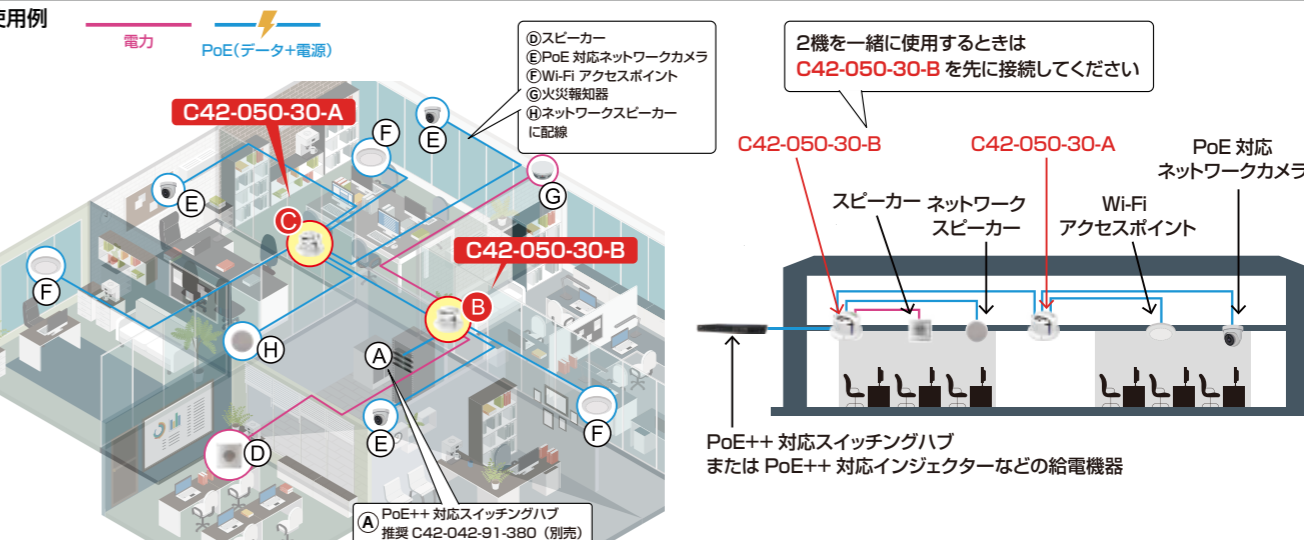

2機を一緒に使用するときは C42-050-30-B を先に接続してください

スイッチングハブ

tp-link LAN機器 世界No.1のシェアを誇るTP-LINK製品 詳細はお電話でご確認ください

**5ポート** お買い得モデル 100Mbps対応

**1G×5ポート** **1G×8ポート** **1G×16ポート**

ギガビット 金属筐体 マグネット

注文コード	ご注文数	単価
A1005 TL-SF1005D	1~9台	¥1,341 (税込 ¥1,475)
	10~39台	¥1,291 (税込 ¥1,420)
	40台以上	¥1,241 (税込 ¥1,365)

注文コード	ご注文数	単価
A8825 TL-SG505	1~3台	¥2,710 (税込 ¥2,980)
	4~9台	¥2,664 (税込 ¥2,930)
	10台以上	¥2,619 (税込 ¥2,880)

注文コード	ご注文数	単価
A8027 TL-SG508	1~4台	¥4,000 (税込 ¥4,400)
	5~9台	¥3,910 (税込 ¥4,300)
	10台以上	¥3,819 (税込 ¥4,200)

注文コード	ご注文数	単価
C1355 TL-SG116	1~2台	¥7,553 (税込 ¥8,308)
	3台以上	¥7,223 (税込 ¥7,945)

**1G×24ポート** **1G×8ポート** **1G×16ポート**

金属筐体 ギガビット イージースマートスイッチ

タグベースVLAN

注文コード	ご注文数	単価
A1046 TL-SG1024DE	1台	¥14,560 (税込 ¥16,016)

注文コード	ご注文数	単価
A5246 TL-SG108E	1~2台	¥4,046 (税込 ¥4,450)
	3台以上	¥3,746 (税込 ¥4,120)

注文コード	ご注文数	単価
A3004 TL-SG116E	1~2台	¥10,274 (税込 ¥11,301)
	3台以上	¥9,619 (税込 ¥10,580)

**1G×8ポート** **1G×16ポート** **1G×24ポート**

金属筐体 ギガビット VLAN IPv6 Omōda SDN対応

スマートスイッチ

注文コード	ご注文数	単価
A0358 TL-SG2008	1~2台	¥10,455 (税込 ¥11,500)
	3台以上	¥9,910 (税込 ¥10,900)

注文コード	ご注文数	単価
C7322 TL-SG2218	1~2台	¥19,671 (税込 ¥21,638)
	3台以上	¥14,931 (税込 ¥16,424)

注文コード	ご注文数	単価
N6054 TL-SG3428	1~2台	¥29,270 (税込 ¥32,197)
	3台以上	¥24,455 (税込 ¥26,900)

PoE対応 スwitchングハブ

ギガビット対応 5ポートハブ

**1G×5ポート** **1G×8ポート** **1G×10ポート** **1G×8ポート**

PoE対応 4ポート/合計56W PoE対応 4ポート/合計64W PoE+対応 8ポート/合計63W PoE+対応 8ポート/合計126W

ギガビット 金属筐体

注文コード	ご注文数	単価
A0262 TL-SG1005P	1~2台	¥5,014 (税込 ¥5,515)
	3台以上	¥4,674 (税込 ¥5,141)

注文コード	ご注文数	単価
A7146 TL-SG1008P	1~3台	¥6,273 (税込 ¥6,900)
	4台以上	¥6,091 (税込 ¥6,700)

注文コード	ご注文数	単価
U9008 TL-SG1210P	1~2台	¥11,728 (税込 ¥12,900)
	3台以上	¥11,273 (税込 ¥12,400)

注文コード	ご注文数	単価
A8353 TL-SG1008MP	1台	¥15,091 (税込 ¥16,600)

**1G×5ポート** **1G×8ポート** **1G×16ポート** **1G×16ポート**

PoE+対応 4ポート/合計65W PoE+対応 4ポート/合計64W PoE+対応 8ポート/合計110W PoE+対応 16ポート/合計250W

金属筐体 ギガビット イージースマートスイッチ

タグベースVLAN

注文コード	ご注文数	単価
J6006 TL-SG105PE	1~2台	¥6,678 (税込 ¥7,345)
	3台以上	¥6,378 (税込 ¥7,015)

注文コード	ご注文数	単価
A6085 TL-SG108PE	1~2台	¥9,665 (税込 ¥10,631)
	3台以上	¥8,546 (税込 ¥9,400)

注文コード	ご注文数	単価
A5188 TL-SG1016PE	1台	¥16,000 (税込 ¥17,600)

注文コード	ご注文数	単価
D6990 TL-SG1218MP	1~2台	¥24,091 (税込 ¥26,500)
	3台以上	¥22,728 (税込 ¥25,000)

スマートスイッチ

**1G×8ポート** **1G×8ポート** **1G×24ポート**

PoE+対応 8ポート/合計61W PoE+対応 8ポート/合計150W PoE+対応 24ポート/合計250W

SFP対応 2スロット SFP対応 2スロット SFP対応 4スロット

Omōda SDN対応 スマートスイッチ Omōda SDN対応 スマートスイッチ Omōda SDN対応 スマートスイッチ

金属筐体 VLAN ギガビット IPv6

注文コード	ご注文数	単価
A2889 TL-SG2210P	1台	¥17,819 (税込 ¥19,600)

注文コード	ご注文数	単価
T5062 TL-SG2210MP	1~2台	¥21,300 (税込 ¥23,430)
	3台以上	¥19,800 (税込 ¥21,780)

注文コード	ご注文数	単価
H2513 TL-SG2428P	1~2台	¥41,821 (税込 ¥46,003)
	3台以上	¥40,001 (税込 ¥44,001)

**マネージスイッチ** **VPNルーター**

**1G×24ポート** **SafeStreamギガビットマルチWAN VPNルーター**

PoE+対応 24ポート/合計384W SFP対応 4スロット Omōda SDN対応

マネージスイッチ

Omada SDNに統合 クラウドで一元管理 1×SFP WANポート + 5 RJ45ポート (1×WAN + 2×WAN / LAN + 2×LAN)

ギガビットポート ハイセキュリティVPN マルチWANロード バランス機能搭載

Omada SDNに統合 クラウドで一元管理 WAN×1+WAN×1 LAN×3 + LAN×1

ギガビット 5ポート マルチWANロード バランス機能搭載 高セキュリティVPN

注文コード	ご注文数	単価
N8669 TL-SG3428MP	1台	¥70,210 (税込 ¥77,231)
	2台	¥59,800 (税込 ¥65,780)
	3台以上	¥49,800 (税込 ¥54,780)

注文コード	ご注文数	単価
F8208 ER7206	1台	¥18,164 (税込 ¥19,980)

注文コード	ご注文数	単価
T3198 ER605	1台	¥9,410 (税込 ¥10,350)

PoEインジェクター

電源の確保が難しい場所でもイーサネットケーブルを利用してネットワーク機器に電源供給が可能

電源の確保が難しい場所でもイーサネットケーブル1本で電力とデータ通信をカバーできるのでフレキシブルに設置が展開可能

**ギガビットPoE対応 1ポート** **ギガビットPoE+対応 1ポート** **ギガビットPoE++対応 1ポート** **ギガビットPoE 1ポート**

ギガビット 1ポート

IEEE 802.3af 準拠 最大15.4W供給可能 プラグ&プレイ 最長100m

供給電力を自動調整

ギガビット 2ポート

IEEE802.3af/at 準拠 最大30W供給可能 プラグ&プレイ 据置/壁掛対応

供給電力を自動調整

ギガビット 2ポート

IEEE802.3af/at/bt 準拠 最大60W供給可能 プラグ&プレイ 金属筐体 据置/壁掛対応

供給電力を自動調整

ギガビット 1ポート

DC12V1A / DC9V1A / DC5V2A 切替SW付 802.3af 準拠 最長100mまで

注文コード	ご注文数	単価
A0873 TL-POE150S	1~9台	¥3,768 (税込 ¥4,144)
	10台以上	¥3,568 (税込 ¥3,924)

注文コード	ご注文数	単価
H4276 TL-POE160S	1台	¥3,841 (税込 ¥4,225)

注文コード	ご注文数	単価
V7780 TL-POE170S	1台	¥8,124 (税込 ¥8,936)

注文コード	ご注文数	単価
A7240 TL-POE10R	1~4台	¥2,896 (税込 ¥3,185)
	5台以上	¥2,628 (税込 ¥2,890)

屋外用ネットワークカメラ

Wi-Fiや有線接続が可能

フルHD 3MP microSD対応 128GBまで

全天候対応 IP66

音声コントロール ナイトビジョン 遠隔監視 双方向通話

microSDカード 128GB 140MB/秒

フルワイヤレスセキュリティカメラシステム

Quad HD 2560x1440

全天候対応 IP65

バッテリー駆動 ナイトビジョン H.264 双方向通話

注文コード	ご注文数	単価
U6518 Tapo-C310	1台	¥6,691 (税込 ¥7,360)

注文コード	単価
V1449 SDSQUAB-128G-GN6MN	¥1,591 (税込 ¥1,750)

注文コード	ご注文数	単価
Y6000 Tapo C420S2	1台	¥24,528 (税込 ¥26,980)

### 業務用 Wi-Fi ネットワークシステムソリューション例

中規模のホテルや商業施設、倉庫などに最適な業務用アクセスポイントの接続例です。

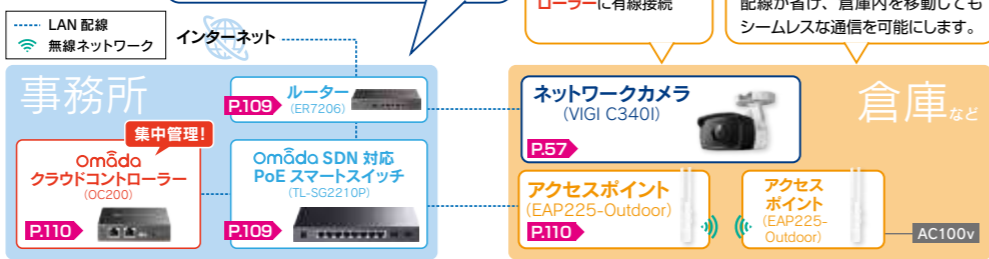

- Omada Wi-Fiネットワークの専門的な集中管理
- どこからでもアクセスできる無償の管理機能
  - リアルタイムでの統計情報と監視
  - 高い信頼性とセキュリティ
  - アプリでスマホからもアクセス可

#### クラウドコントローラ

Omada EAP・スイッチ・ルーターを集中管理

- AC100-240V電源内蔵
- 最大500台のデバイスに対応
- クラウドアクセス



10/100/1000 Mbpsイーサネットポート×2  
USB 3.0ポート×1

注文コード	ご注文数	単価
G4908	1台	¥25,643 (税込 ¥28,207)

Omada EAPの集中管理

- PoE作動、MicroUSB (SV1A以上必須)
- 最大100台のデバイスに対応



10/100Mbps LANポート×2  
USB 2.0ポート×1、Micro USBポート×1

注文コード	ご注文数	単価
E1273	1台	¥17,335 (税込 ¥19,068)

#### Omada アクセスポイント

##### コンセント埋め込み型アクセスポイント

- 最大1775Mbps
- 2.4GHz 5GHz
- 11ax.b.g.n 11ax.ac.n.a
- PoE作動 Wi-Fi6
- ギガビット
- Omada SDN対応



注文コード	ご注文数	単価
E7369	1台	¥11,091 (税込 ¥12,200)

#### Omada 業務用アクセスポイント

##### 壁面埋込型アクセスポイント

- 最大1167Mbps
- 2.4GHz 5GHz
- 11b.g.n 11ac.n.a
- PoE作動
- ギガビット
- Omada SDN対応



注文コード	ご注文数	単価
F2814	1台	¥11,383 (税込 ¥12,521)

##### 壁面埋込型Wi-Fi6アクセスポイント

- 最大1775Mbps
- 2.4GHz 5GHz
- 11ax.b.g.n 11ax.ac.n.a
- PoE作動 Wi-Fi6
- ギガビット
- Omada SDN対応



注文コード	ご注文数	単価
V4396	1~9台	¥18,511 (税込 ¥20,362)
	10台以上	¥13,555 (税込 ¥14,910)

##### 壁面取付型Wi-Fi6アクセスポイント

- 最大2976Mbps
- 2.4GHz 5GHz
- 11ax.b.g.n 11ax.ac.n.a
- PoE作動 Wi-Fi6
- ギガビット
- Omada SDN対応



注文コード	ご注文数	単価
K5409	1~9台	¥18,091 (税込 ¥19,900)
	10台以上	¥17,273 (税込 ¥19,000)

##### 屋内外兼用アクセスポイント

- 最大1167Mbps
- 2.4GHz 5GHz
- 11b.g.n 11ac.n.a
- PoE作動
- ギガビット IP65
- PoE給電ユニット付
- Omada SDN対応



注文コード	ご注文数	単価
A8358	1台	¥13,929 (税込 ¥15,321)

##### 屋内外兼用アクセスポイント

- 最大1775Mbps
- 2.4GHz 5GHz
- 11ax.b.g.n 11ax.ac.n.a
- PoE作動 Wi-Fi6
- ギガビット IP67
- PoE給電ユニット付
- Omada SDN対応



注文コード	ご注文数	単価
G0542	1台	¥30,693 (税込 ¥33,762)
	2~9台	¥24,259 (税込 ¥26,684)
	10台以上	¥21,575 (税込 ¥23,732)

##### 屋内外兼用アクセスポイント

- 最大3Gbps
- 2.4GHz 5GHz
- 11ax.b.g.n 11ax.ac.n.a
- PoE+作動 Wi-Fi6
- ギガビット IP67
- PoE給電ユニット付
- Omada SDN対応



注文コード	ご注文数	単価
U4492	1台	¥24,182 (税込 ¥26,600)

##### 天井取付/壁掛型アクセスポイント

- 最大1750Mbps
- 2.4GHz 5GHz
- 11ax.b.g.n 11ax.ac.n.a
- PoE作動
- ギガビット
- PoE給電ユニット付
- Omada SDN対応



注文コード	ご注文数	単価
E2134	1台	¥16,084 (税込 ¥17,692)

##### 天井取付/壁掛型アクセスポイント

- 最大1775Mbps
- 2.4GHz 5GHz
- 11ax.b.g.n 11ax.ac.n.a
- PoE+作動 Wi-Fi6
- ギガビット
- Omada SDN対応



注文コード	ご注文数	単価
F3591	1~9台	¥12,910 (税込 ¥14,200)
	10台以上	¥12,273 (税込 ¥13,500)

##### 天井取付/壁掛型アクセスポイント

- 最大1775Mbps
- 2.4GHz 5GHz
- 11ax.b.g.n 11ax.ac.n.a
- PoE作動 Wi-Fi6
- ギガビット
- 電源アダプター
- Omada SDN対応



注文コード	ご注文数	単価
E5951	1~9台	¥21,880 (税込 ¥24,068)
	10台以上	¥18,164 (税込 ¥19,980)

##### 天井取付/壁掛型アクセスポイント

- 最大2976Mbps
- 2.4GHz 5GHz
- 11ax.b.g.n 11ax.ac.n.a
- PoE作動 Wi-Fi6
- ギガビット HE160対応
- 電源アダプター
- Omada SDN対応



注文コード	ご注文数	単価
R8170	1~9個	¥21,137 (税込 ¥23,250)
	10個以上	¥19,982 (税込 ¥21,980)

##### 天井取付/壁掛型アクセスポイント

- 最大3550Mbps
- 2.4GHz 5GHz
- 11ax.b.g.n 11ax.ac.n.a
- PoE作動 Wi-Fi6
- ギガビット
- 電源アダプター
- Omada SDN対応



注文コード	ご注文数	単価
U4101	1台	¥33,641 (税込 ¥37,005)

##### 天井取付/壁掛型アクセスポイント

- 最大5378Mbps
- 2.4GHz 5GHz
- 11ax.b.g.n 11ax.ac.n.a
- PoE作動 Wi-Fi6
- ギガビット HE160対応
- 電源アダプター
- Omada SDN対応



注文コード	ご注文数	単価
U1091	1~9台	¥25,400 (税込 ¥27,940)
	10台以上	¥24,000 (税込 ¥26,400)

#### 無線ルーター

##### 使い勝手の良いコンパクトルーター

- 2.4GHz 300Mbps IEEE 802.11n/b/g
- 5GHz 1201Mbps IEEE 802.11ax/ac/n/a
- Wi-Fi6
- ギガビットポート搭載

注文コード	ご注文数	単価
J5732	1台	¥4,910 (税込 ¥5,400)

##### サクサク繋がるコンパクトルーター

- 2.4GHz 574Mbps IEEE 802.11ax/n/b/g
- 5GHz 1201Mbps IEEE 802.11ax/ac/n/a
- Wi-Fi6
- ギガビットポート搭載

注文コード	ご注文数	単価
K1313	1台	¥5,819 (税込 ¥6,400)

#### 次世代のお家Wi-Fi

- 2.4GHz 574Mbps IEEE 802.11ax/n/b/g
- 5GHz 2402Mbps IEEE 802.11ax/ac/n/a
- Wi-Fi6
- ギガビットポート搭載
- 160MHz

注文コード	ご注文数	単価
R3687	1台	¥8,819 (税込 ¥9,700)

#### AX5400でもっと快適

- 2.4GHz 574Mbps IEEE 802.11ax/n/b/g
- 5GHz 4804Mbps IEEE 802.11ax/ac/n/a
- Wi-Fi6
- ギガビットポート搭載
- 160MHz

注文コード	ご注文数	単価
T0371	1台	¥11,800 (税込 ¥12,980)

#### 薄さを極めたミニマルデザイン

- 2.4GHz 574Mbps IEEE 802.11ax/n/b/g
- 5GHz 2402Mbps IEEE 802.11ax/ac/n/a
- Wi-Fi6
- 超薄型デザイン 10.8mm

注文コード	ご注文数	単価
T5782	1台	¥14,273 (税込 ¥15,700)

#### 無線LAN中継器

##### コンセントに差し込むタイプ

\*Onemesh対応ルーターと組み合わせるとメッシュネットワークを構築できます

- 2.4GHz 300Mbps IEEE 802.11b/g/n
- 5GHz 433Mbps IEEE 802.11a/nac
- One mesh 対応中継器

注文コード	ご注文数	単価
A7867	1~9台	¥3,000 (税込 ¥3,300)
	10台以上	¥2,910 (税込 ¥3,200)

##### Wi-Fi6に対応

\*Onemesh対応ルーターと組み合わせるとメッシュネットワークを構築できます

- 2.4GHz 300Mbps IEEE 802.11b/g/n
- 5GHz 1200Mbps IEEE 802.11a/nac/ax
- Wi-Fi6
- One mesh 対応中継器

注文コード	ご注文数	単価
F5607	1台	¥5,910 (税込 ¥6,500)

##### Wi-Fi6に対応

\*Onemesh対応ルーターと組み合わせるとメッシュネットワークを構築できます

- 2.4GHz 574Mbps IEEE 802.11b/g/nax
- 5GHz 1201Mbps IEEE 802.11a/nac/ax
- Wi-Fi6
- One mesh 対応中継器

注文コード	ご注文数	単価
Y9926	1~9台	¥6,182 (税込 ¥6,800)
	10台以上	¥6,091 (税込 ¥6,700)

#### メッシュWi-Fi 無線ルーター

##### Wi-Fi5対応のメッシュWi-Fi

- 2.4GHz 600Mbps IEEE 802.11n/b/g
- 5GHz 1300Mbps IEEE 802.11ac/n.a
- MU-MIMO
- ビームフォーミング

注文コード	ご注文数	単価
Q8783	1台 (追加)	¥7,364 (税込 ¥8,100)
L4375	1台 (追加)	¥10,728 (税込 ¥11,800)
Q3207	2台 (追加)	¥13,819 (税込 ¥15,200)
V2538	3台 (追加)	¥19,455 (税込 ¥21,400)

##### Wi-Fi6対応のメッシュWi-Fi

- 2.4GHz 574Mbps IEEE 802.11ax/n/b/g
- 5GHz 1201Mbps IEEE 802.11ax/ac.n.a
- Wi-Fi6
- IPv6対応
- MU-MIMO
- ビームフォーミング

注文コード	ご注文数	単価
L4375	1台 (追加)	¥10,728 (税込 ¥11,800)
W1574	2台 (追加)	¥18,910 (税込 ¥20,800)
D6124	3台 (追加)	¥28,000 (税込 ¥30,800)

##### Wi-Fi6E対応のトライバンドメッシュWi-Fi

- 2.4GHz 574Mbps IEEE 802.11ax/n/b/g
- 5GHz 2402Mbps IEEE 802.11ax/ac.n.a
- 6GHz 2402Mbps IEEE 802.11ax
- Wi-Fi6E
- IPv6対応
- MU-MIMO
- ビームフォーミング

注文コード	ご注文数	単価
G5472	1台 (追加)	¥15,991 (税込 ¥17,590)
Y5977	2台 (追加)	¥31,800 (税込 ¥34,980)

#### アクセスポイント (アウトドア)

##### 2.5km以上の長距離無線伝送が可能!

\*同機同士の場合

- 300Mbps
- 5GHz
- PoE作動
- IPX5

注文コード	ご注文数	単価
A6476	1~3台	¥13,700 (税込 ¥15,070)
	4~9台	¥12,700 (税込 ¥13,970)
	10台以上	¥11,700 (税込 ¥12,870)

##### 2.5km以上の長距離無線伝送が可能!

CPE510よりも遠く飛びます!

\*同機同士の場合

- 867Mbps
- 5GHz
- PoE作動
- IP65

注文コード	ご注文数	単価
X4804	1台	¥15,210 (税込 ¥16,730)

#### PLCアダプタ

##### コンセントを利用して簡単に通信が出来る電力線エクステンダー

子機

- 2.4GHz 300Mbps IEEE 802.11b/g/n

注文コード	ご注文数	単価
Y4551	1セット	¥7,553 (税込 ¥8,308)



太陽光発電用ケーブル PVCQ

耐候性、耐熱性、耐寒性に優れた架橋ポリオレフィンシースを採用

**PVCQ 3.5sq** 高電圧対応 1500V JET

1,000m 白線入り 黒

高さ31cm 直径56cm

別送送料 ※沖縄・北海道および離島に関しては別途送料を頂戴いたします。

注文コード	ご注文数	単価
黒色 D2958 PQ1035-0101/B	1巻	価格はお電話で ご確認ください
白線入り	2~3巻	
白線入り U8675 PQ1035-0101/W	4巻以上	

■导体断面積：3.5mm<sup>2</sup> ■構成/形状：7本/φ0.8mm ■絶縁体直径：3.9mm  
■仕上がり外径：6.3±0.2mm ■最大导体抵抗：5.20Ω/km(20℃) ■概算質量：75kg/km

太陽光発電用ケーブル PVCQ

耐候性、耐熱性、耐寒性に優れた架橋ポリオレフィンシースを採用

**PVCQ 4.0sq** 高電圧対応 1500V JET

1,000m 白線入り 黒

高さ31cm 直径56cm

別送送料 ※沖縄・北海道および離島に関しては別途送料を頂戴いたします。

注文コード	ご注文数	単価
黒色 H7739 PQ1040-0101/B	1巻	価格はお電話で ご確認ください
白線入り	2~3巻	
白線入り Y1802 PQ1040-0101/W	4巻以上	

■导体断面積：4mm<sup>2</sup> ■構成/形状：52本/φ0.3mm ■絶縁体直径：3.9mm  
■仕上がり外径：6.3±0.2mm ■最大导体抵抗：5.09Ω/km(20℃) ■概算質量：77kg/km

太陽光発電用ケーブル PVCQ

耐候性、耐熱性、耐寒性に優れた架橋ポリオレフィンシースを採用

**PVCQ 5.5sq** 高電圧対応 1500V JET

1,000m 白線入り 黒

高さ31cm 直径56cm

別送送料 ※沖縄・北海道および離島に関しては別途送料を頂戴いたします。

注文コード	ご注文数	単価
黒色 U0855 PQ1055-0101/B	1巻	価格はお電話で ご確認ください
白線入り	2~3巻	
白線入り Y7088 PQ1055-0101/W	4巻以上	

■导体断面積：5.5mm<sup>2</sup> ■構成/形状：7本/φ1.0mm ■絶縁体直径：4.5mm  
■仕上がり外径：7.0±0.2mm ■最大导体抵抗：3.33Ω/km(20℃) ■概算質量：98kg/km

太陽光発電用ケーブル PVCQ

耐候性、耐熱性、耐寒性に優れた架橋ポリオレフィンシースを採用

**PVCQ 6.0sq** 高電圧対応 1500V JET

1,000m 白線入り 黒

高さ31cm 直径56cm

別送送料 ※沖縄・北海道および離島に関しては別途送料を頂戴いたします。

注文コード	ご注文数	単価
黒色 R4136 PQ1060-0101/B	1巻	価格はお電話で ご確認ください
白線入り	2~3巻	
白線入り	4巻以上	

■导体断面積：6.0mm<sup>2</sup> ■構成/形状：84本/φ0.3mm ■絶縁体直径：4.6mm  
■仕上がり外径：7.1±0.2mm ■最大导体抵抗：3.390Ω/km(20℃) ■概算質量：102kg/km

耐候性ナイロン12 結束バンド

長期の屋外使用に適した超耐候性  
太陽光の配線工事やトンネル、  
船舶での作業等に

屋外耐候 耐熱性 黒  
耐紫外線性 耐衝撃性  
耐塩害 高耐久性

長さ	幅	ループ強度	注文コード	ご注文数	単価
15cm	3.6mm	18.2kg	U8201 ACT-1536PA12/B	1~4袋	¥917(税込 ¥1,008)
				5袋以上	¥867(税込 ¥953)
20cm	4.8mm	22.6kg	X1103 ACT-2048PA12/B	1~4袋	¥1,470(税込 ¥1,617)
				5袋以上	¥1,420(税込 ¥1,562)
25cm	4.8mm	22.6kg	C3218 ACT-2548PA12/B	1~4袋	¥1,850(税込 ¥2,035)
				5袋以上	¥1,750(税込 ¥1,925)
30cm	4.8mm	22.6kg	E6482 ACT-3048PA12/B	1~4袋	¥2,280(税込 ¥2,508)
				5袋以上	¥2,180(税込 ¥2,398)
37cm	4.8mm	22.6kg	J1077 ACT-3748PA12/B	1~4袋	¥3,300(税込 ¥3,630)
				5袋以上	¥3,200(税込 ¥3,520)

1袋 100本

太陽光発電用ケーブル PVCC

耐候性、耐熱性、耐寒性に優れた架橋ポリエチレンシースを採用

**PVCC 3.5sq** 高電圧対応 1500V JET

1,000m 白線入り 黒

高さ31cm 直径56cm

別送送料 ※沖縄・北海道および離島に関しては別途送料を頂戴いたします。

注文コード	ご注文数	単価
黒色 J0484 PC1035-0101/B	1巻	価格はお電話で ご確認ください
白線入り	2~3巻	
白線入り E8967 PC1035-0101/W	4巻以上	

■导体断面積：3.5mm<sup>2</sup> ■構成/形状：7本/φ0.8mm ■絶縁体直径：3.9mm  
■仕上がり外径：6.3±0.2mm ■最大导体抵抗：5.20Ω/km(20℃) ■概算質量：75kg/km

太陽光発電用ケーブル PVCC

耐候性、耐熱性、耐寒性に優れた架橋ポリエチレンシースを採用

**PVCC 4.0sq** 高電圧対応 1500V JET NEW

1,000m 白線入り 黒

高さ27cm 直径55cm

別送送料 ※沖縄・北海道および離島に関しては別途送料を頂戴いたします。

注文コード	ご注文数	単価
黒色 M6089 PC1040-0102/B	1巻	価格はお電話で ご確認ください
白線入り	2~3巻	
白線入り J2187 PC1040-0102/W	4巻以上	

■导体断面積：4.0mm<sup>2</sup> ■構成/形状：52本/φ0.3mm ■絶縁体直径：3.9mm  
■仕上がり外径：6.3±0.2mm ■最大导体抵抗：5.09Ω/km(20℃) ■概算質量：77kg/km

太陽光発電用ケーブル PVCC

耐候性、耐熱性、耐寒性に優れた架橋ポリエチレンシースを採用

**PVCC 5.5sq** 高電圧対応 1500V JET

1,000m 白線入り 黒

高さ31cm 直径56cm

別送送料 ※沖縄・北海道および離島に関しては別途送料を頂戴いたします。

注文コード	ご注文数	単価
黒色 K2310 PC1055-0101/B	1巻	価格はお電話で ご確認ください
白線入り	2~3巻	
白線入り U9286 PC1055-0101/W	4巻以上	

■导体断面積：5.5mm<sup>2</sup> ■構成/形状：7本/φ1.0mm ■絶縁体直径：4.5mm  
■仕上がり外径：7.0±0.2mm ■最大导体抵抗：3.33Ω/km(20℃) ■概算質量：98kg/km

太陽光発電用ケーブル HCV

太陽光発電用 HCV 3.5sq

**HCV 3.5sq** 205m 1,000m 白 黒

長さ	色	注文コード	ご注文数	単価
205m	黒	A0502 HCV3.5SQ-600V/B205m	1~2巻	価格はお電話で ご確認ください
	白	A8916 HCV3.5SQ-600V/W205m	3巻以上	
1,000m	黒	A7631 HCV3.5SQ-600V/B1000m	1巻	
	白	A5092 HCV3.5SQ-600V/W1000m	2~3巻 4巻以上	

■导体断面積：3.5mm<sup>2</sup> ■構成：7本/φ0.8mm ■絶縁体厚：0.8mm ■絶縁体外径：4.0mm  
■仕上がり外径：7.0mm±0.2mm ■最大导体抵抗：5.20Ω/km(20℃) ■概算質量：79kg/km ■許容電流：44A

別送送料 ※1,000m巻商品のみ沖縄・北海道および離島に関しては別途送料を頂戴いたします。

Y型集電ケーブル

純正MC4コネクタ使用

**PVCQ 4.0sq** 高電圧対応 1500V

注文コード	ご注文数	単価
1~9セット	¥2,480(税込 ¥2,728)	
10セット以上	¥2,280(税込 ¥2,508)	

注文コード K8583 PYC-Q40SET/75

■导体断面積：4.0mm<sup>2</sup> ■导体：銅 ■S-JET認証品

### MC4型コネクタ

#### ストーブリ社の新型MC4コネクタ

高電圧対応 1500V

**Evo2** STÄUBLI

JET

100組単位

注文コード	ご注文数	単価
B8223	100~900組	¥388 (税込 ¥426)
MC4-EVO2/6II-UR	1,000組以上	¥338 (税込 ¥371)

■適合ケーブル径：6.4~8.4mm ■適合導体径：5.5・6SQ・AWG10 ■セット内容：オス・メス本体およびコンダクター式(PV-KBT4-EVO2/6II-UR・PV-KST4-EVO2/6II-UR) ■新型と従来のMC4コネクタとの相互接続が可能

#### ストーブリ社製 MC4コネクタ

高電圧対応 1500V

**MC4** STÄUBLI

JET

10組単位

注文コード	ご注文数	単価
A4422	10~90組	¥458 (税込 ¥503)
MC4	100~990組	¥378 (税込 ¥415)
	1,000組以上	¥328 (税込 ¥360)

■適合ケーブル径：5.9~8.8mm ■適合導体径：3.5sq 4sq 5.5sq 6sq (PV-CC、PV-CQ、HCV) ■セット内容：オス・メス本体およびコンダクター式 オス：PV-KBT4/6II-UR メス：PV-KST4/6II-UR ※MC4 Evo2コネクタと互換性あり

#### MC4-EVO2

高電圧対応 1500V

**MC4-EVO2** STÄUBLI

JET

100組単位

注文コード	ご注文数	単価
V7890	100~900組	¥388 (税込 ¥426)
MC4-EVO2A/6I	1,000組以上	¥338 (税込 ¥371)

■適合ケーブル径：4.7~6.4mm ■適合導体径：3.5sq 4sq AWG12 (PV-CC、PV-CQ) ■セット内容：オス・メス本体およびコンダクター式 オス：PV-KBT4-EVO 2A/6I メス：PV-KST4-EVO 2A/6I ※MC4 Evo2コネクタと互換性あり

### ジンソーラー PVコネクタ

#### 大手太陽光パネル会社 ジンソーラー社純正PVコネクタ

高電圧対応 1500V

JinkO Solar

JET

100組単位

適合ケーブル	対応ケーブル直径	注文コード	ご注文数	単価
3.5~4SQ	4.7~6.4mm	F8649	100~900組	¥258 (税込 ¥283)
5.5~6SQ	6.4~8.0mm	Y3984	1,000組以上	¥208 (税込 ¥228)

※サイズが2種ございます。適合ケーブルの外径を確認してから該当のサイズを選択し、ご注文ください。

#### アンフェノール H4 Plusコネクタセット

高電圧対応 1500V

Amphenol

100組単位

注文コード	ご注文数	単価
K5824	100~900組	¥358 (税込 ¥393)
H4S-C4DMS/SET	1,000組以上	¥308 (税込 ¥338)

■適合ケーブル径：5.0~7.8mm ■適合導体径：3.5sq 4sq 5.5sq 6sq (PV-CC、PV-CQ、HCV) ■セット内容：オス・メス本体およびコンダクター式 オス：H4SMC4DMS メス：H4SFC4DMS ※H4コネクタ及びMC4コネクタと互換性あり

#### ワイヤーストリッパー

太陽光ケーブルの被覆剥離も簡単！

より線用 VESSEL

適応心線直径 0.9mm/1.25mm 2.0mm/3.5mm 5.5mm

注文コード	ご注文数	単価
A1064	1個	¥2,600 (税込 ¥2,860)

■全長170mm ■重量350g

#### MC4/Evo2兼用レンチ

ストーブリ社製純正レンチ MC4、Evo2 兼用

MC4 Evo2

STÄUBLI

注文コード	ご注文数	単価
J8965	1セット (2個入)	¥2,980 (税込 ¥3,278)

■PV-MS-HZ

#### クランプレンチ

ロック解除ツールとしても

H4&H4 Plus 専用工具

Amphenol

注文コード	ご注文数	単価
Q6199	1個	¥500 (税込 ¥550)

※クランプレンチとしてご使用される場合は偶数個単位で購入手続きください。

#### MC4 コネクタ用 端子圧着工具

「小さい！軽い！」 MC4専用 端子圧着工具

端子固定ホルダーでしっかり固定して圧着しやすい

3種類に対応

2.5	4	6
2mm	3.5mm	5.5mm

注文コード	ご注文数	単価
A4559	1個	¥6,130 (税込 ¥6,743)

■TKG-MC4A

#### H4 Plus プレスコンタクト

端子部分を加工する際に

H4 Plus 専用工具

Amphenol

注文コード	ご注文数	単価
Y5486	1個	¥65,000 (税込 ¥71,500)

■対応コネクタ：H4 Plus プレスコンタクト(S&F)コネクタ

### MC4/MC4-Evo2 コネクタ組立共通工具フルセット

STÄUBLI MC4、Evo2どちらにも対応したお得で便利なセット！持ち運びに便利なケースに収められています。

防水キャップ(ソケット側)×10 PV-BVK4	解除ツール PV-MS-MC4-EVO	ロケーター(MC4用) PV-LOC-MC4
防水キャップ(プラグ側)×10 PV-SVK4	ケーブルカッター PV-WZ-KS	ロケーター(MC4-Evo2用) PV-LOC-MC4-Evo2
テストプラグ(MC4用) PV-PST	トルクツール PV-WZ-Torque-Set	ワイヤーストリッパー PV-AZM-410
テストプラグ(MC4-Evo2用) PV-EVO-PST	圧着工具(B-crimp4.6,10mm用) PV-CZM-60100	開口スパナ PV-MS-PLS

注文コード	ご注文数	単価
H9095	1セット	¥104,546 (税込 ¥115,000)

326126

## 太陽光発電工事の資材 オーダー受け付けています

弊社では、太陽光発電工事で使用するケーブルや周辺資材のオーダーを受け付けております。オーダーしたい商品の詳細と配送先を記載のうえ、お気軽にご相談ください。

### PVCQD、PVCQT、PVCQQ、CVT 600Vケーブル

太陽光発電システムの電気部品と電気部品の連結に多く使われます。特に過酷の屋外環境に適用します。

**特性**  
 低煙ハロゲンフリー材料  
 施工性に優れる  
 コストが節約できる  
 耐候性・耐熱性に優れる



※写真はJET PV-CQTです

ご相談ください  
**1,000mから**  
**オーダー可能!**  
 通常梱包：  
 500m×2巻

詳細はお電話で

ケーブル品名	公称断面図 (mm <sup>2</sup> )	導体構造	線心外形 (mm)	シース外径 (mm)	燃り合わせ外径 (mm)	最大導体抵抗値 (Ω/km,20℃)
JET PV-CQD	22	円型圧縮	7.50	10.20	20.4	0.832
	38	円型圧縮	9.30	12.20	24.4	0.481
	60	円型圧縮	11.50	14.50	29.0	0.305
JET PV-CQT	22	円型圧縮	7.50	10.20	22.0	0.832
	38	円型圧縮	9.30	12.20	26.3	0.481
	60	円型圧縮	11.50	14.50	31.2	0.305
JET PV-CQQ	22	円型圧縮	7.50	10.20	24.6	0.832
	38	円型圧縮	9.30	12.20	29.5	0.481
	60	円型圧縮	11.50	14.50	35.0	0.305
CVT 600V	38	円型圧縮	9.60	12.50	26.9	0.481
	60	円型圧縮	12.2	15.10	32.5	0.305
	100	円型圧縮	15.8	18.70	40.3	0.183

### コネクタ付太陽光発電ケーブル

ご希望の条件を右記ルールで指定し、お客さまの必要としているコネクタ付ケーブルをオーダーできます。ケーブルの規格やサイズ、他メーカーのコネクタの指定もできます。

コネクタ付太陽光発電ケーブル オーダー型番の見方

PVCC3.5SQ 片側 純正 MC4 コネクタ付延長ケーブル 40m セット

例 **P35 - ECSET / 40**

1	2	3	4
ケーブルサイズ	ケーブル種類	長さ	コネクタ種類
<ul style="list-style-type: none"> <li>P35: PVCC3.5mm</li> <li>P55: PVCC5.5mm</li> </ul>	<ul style="list-style-type: none"> <li>ECSET: 片側コネクタ付延長ケーブルセット</li> <li>CK: 両端コネクタ付中継ケーブル</li> </ul>	<ul style="list-style-type: none"> <li>O1 = 1m(1m単位)</li> </ul>	<ul style="list-style-type: none"> <li>空欄: ストーブリ社 MC4 コネクタ</li> <li>EV: ストーブリ社 EVO2</li> </ul>

詳細はお電話で

### 太陽光用フェンス

ニーズに合わせてカスタマイズ!

## 太陽光用フェンス

取扱い始めました

導入実績 多数

詳細はお電話で

### 日本メーカー製 VVFケーブル

100m 日本製

注文コード	ご注文数	単価	注文コード	ご注文数	単価
1.6mm 2心 <b>A1602</b> VVF-16/2	1~5巻	価格はお電話で ご確認ください	1.6mm 3心 <b>A1603</b> VVF-16/3	1~3巻	価格はお電話で ご確認ください
	6~8巻			4~7巻	
	9巻以上			8巻以上	
2.0mm 2心 <b>A2002</b> VVF-20/2	1~3巻	価格はお電話で ご確認ください	2.0mm 3心 <b>A2003</b> VVF-20/3	1~3巻	価格はお電話で ご確認ください
	4~7巻			4~7巻	
	8巻以上			8巻以上	

■電線用軟銅線 ■絶縁体：60℃非鉛ビニル ■シース：60℃非鉛ビニル (定格電圧：600V / 定格温度：60℃ / 定格規格：JIS C3342 / 難燃性：電気用品 60℃ 傾斜 難燃性)

※沖縄・北海道および離島に関しては、別途送料を頂戴いたします。  
詳しい送料に関しては、お電話にてお問い合わせ下さい。

### IV線

アース線に最適なケーブル

300m 1.6mm 仕上外径:3.2mm 日本製

注文コード	ご注文数	単価
緑 <b>A5272</b> IV16 / G300	1~9巻	価格はお電話で ご確認ください
白 <b>A6870</b> IV16 / W300	10巻以上	

### 日本メーカー製 VCTF キャブタイヤケーブル

小型電気機器の内部配線、リード線に最適

100m 日本製

注文コード	ご注文数	単価
0.3mm 2心 <b>A7719</b> VCTF-0.3x2C	1~12巻	価格はお電話で ご確認ください
	13~19巻	
	20巻以上	
0.75mm 2心 <b>A3078</b> VCTF-0.75x2C	1~3巻	価格はお電話で ご確認ください
	4~8巻	
	9巻以上	

■電線用軟銅線 ■絶縁体：60℃非鉛ビニル ■シース：60℃非鉛ビニル (定格電圧：300V / 定格温度：60℃)

※沖縄・北海道および離島に関しては、別途送料を頂戴いたします。

### CVケーブル

耐熱性、耐候性に優れた600V架橋ポリエチレン  
絶縁ビニルシースケーブル

8SQx2C 5.5SQx2C  
8SQx3C 5.5SQx3C

10m単位切り売り

必要な長さだけ注文できます。詳細はお電話にてご確認ください。

### ミニ定尺 VCTケーブル

600V以下の移動用電気機器の電源や配線などに

JAPPY

VVF 5m~  
1.6mm 2心/3心  
2mm 2心/3心

VCTF 10m~  
0.3SQ, 0.5SQ, 0.75SQ,  
1.25SQ, 2SQ, 3.5SQ

IV線 5m~  
3.5SQ, 5.5SQ,  
8SQ, 14SQ,  
22SQ, 38SQ,  
60SQ

10m 20m  
2SQ 3.5SQ 5.5SQ  
8SQ 14SQ 22SQ

各種m数取り扱っています。詳細はお電話にてご確認ください。

### マルチケーブルリール

各種ケーブル内径にフィット

DENSAN

収容可能容量  
外径φ440×内径φ180~φ260×高さ135mm

注文コード	ご注文数	単価
<b>D2426</b> VB-4500	1個	¥21,728 (税込 ¥23,900)

■サイズ：幅460×奥行500×高さ243mm

### 30cm 小型ターンテーブル

小型なため狭い場所でも設置が可能

DENSAN

2.9kN (300kgf)

直径30cmのターンテーブル、RG6の同軸ケーブル、300m巻等に最適なサイズ

注文コード	ご注文数	単価
<b>A2384</b> DR-300	1個	¥13,290 (税込 ¥14,619)

■ドラム直径：300mm ■付属品：スタッド5本

### デンコーマック(電工ナイフ)

VVFケーブルの割線・皮むき機構付

●刃の折りたたみ不要!  
●ケースと一体にベルト掛け可能

適用ケーブル  
2心(φ1.6, φ2.0), 3心(φ1.6, φ2.0), 4心(φ1.6)

注文コード	ご注文数	単価
<b>T3776</b> DM-11	1本	¥2,710 (税込 ¥2,980)

■全長：240mm ■刃長：88mm

### 絶縁被覆付閉端接続子(CE型)

2本以上の電線を接続する際に使用します

電線拘束範囲 mm  
CE-1: 0.5-1.75  
CE-2: 1.0-3.0  
CE-5: 2.5-6.0

1袋 100個 (CE-1を20袋ご購入時の単価) **¥338** (税抜)

注文コード	ご注文数	単価
CE-1 <b>A3756</b> GPL-CE1	1~4袋	¥371 (税込 ¥408)
	5~19袋	¥349 (税込 ¥383)
CE-2 <b>A2682</b> GPL-CE2	1~4袋	¥437 (税込 ¥480)
	5~19袋	¥404 (税込 ¥444)
CE-5 <b>A0307</b> GPL-CE5	1~4袋	¥569 (税込 ¥625)
	5~19袋	¥536 (税込 ¥589)

### 日本圧着端子製造 閉端接続子

日本圧着端子製造

電線拘束範囲 mm  
CE-1: 0.5-1.75  
CE-2: 1.0-3.0  
CE-5: 2.5-6.0

1袋 100個 **¥560** (税込 ¥616)

注文コード	ご注文数	単価
CE-1 <b>A1867</b> CE-1(JST)	1~9袋	¥560 (税込 ¥616)
	10袋以上	¥482 (税込 ¥530)
CE-2 <b>A2913</b> CE-2(JST)	1~9袋	¥677 (税込 ¥744)
	10袋以上	¥600 (税込 ¥660)
CE-5 <b>A5605</b> CE-5(JST)	1~9袋	¥822 (税込 ¥904)
	10袋以上	¥744 (税込 ¥818)

■絶縁体：ナイロン ■定格電圧(V)：600 ■難燃性：UL94V2

### トーマーキャップ

簡単に安全に設置、リングスリーブの絶縁キャップ

カワグチ

注文コード	ご注文数	単価
小 <b>A3856</b> KAWA-K-s	1~9箱	¥463 (税込 ¥509)
	10箱以上	¥433 (税込 ¥476)
大 <b>A5685</b> KAWA-K-I	1~9箱	¥675 (税込 ¥742)
	10箱以上	¥605 (税込 ¥665)

### リングスリーブE型 / リングスリーブ用圧着工具

銅線用裸圧着スリーブ E形

日本圧着端子製造

1箱 100個 **¥372** (税込 ¥409)

注文コード	ご注文数	単価
小 <b>A4960</b> E-s	1箱	¥372 (税込 ¥409)
中 <b>A9551</b> E-m	1箱	¥784 (税込 ¥862)

■使用可能な電線  
小φ1.6(2-4本) φ2.0(2本)  
中φ1.6(5-6本) φ2.0(3-4本)

リングスリーブ用圧着工具

HOZAN

■適応サイズ  
1.6x2,  
小, 中

■圧着マーク  
1.6x2=○  
小=小  
中=中

全長：202mm

注文コード	ご注文数	単価
<b>D3722</b> P-738	1個	¥5,819 (税込 ¥6,400)

### 絶縁被覆付閉端子用 圧着工具

圧着後はダイス圧着マークが入ります

HOZAN

■適応サイズ  
CE1  
CE2  
CE5

■圧着マーク  
CE1=1  
CE2=2  
CE5=5

全長：199mm

全長：225mm

注文コード	ご注文数	単価
<b>A5658</b> P-736	1個	¥5,820 (税込 ¥6,402)

CE1/2/5の3種類に適合入ります

ラチェット機構で形成が完了するまで工具が開かない為、加工の均一性が確保できます

注文コード	ご注文数	単価
<b>A4471</b> TKG-CEB	1~4個	¥3,860 (税込 ¥4,246)
	5個以上	¥3,360 (税込 ¥3,696)

### WAGO ワゴ 差込型電線コネクタ

差込むだけで接続するクイックコネクタ

注文コード	ご注文数	単価
<b>K6009</b> WGZ-2	1箱	¥1,472 (税込 ¥1,619)
	φ1.6 / φ2.0	
<b>K0831</b> WGZ-3	1箱	¥1,472 (税込 ¥1,619)
	φ1.6 / φ2.0	
<b>W9188</b> WGZ-4	1箱	¥1,472 (税込 ¥1,619)
	φ1.6 / φ2.0	

### 検電器

電気の有無を簡単に検電!

UVライト付

ランプと電子音で簡単に検電できます

■最大1000V

■UVライト付

注文コード	ご注文数	単価
<b>A9370</b> TKG-V01	1~4個	¥1,130 (税込 ¥1,243)
	5個以上	¥1,030 (税込 ¥1,133)

### ウルトラ4Eチェッカー

交流電圧の活線状態を接触・非接触で確認できる

DENSAN

LEDライト付

■直接検電(区分検電)  
■被覆検電(交流/低圧用)

注文コード	ご注文数	単価
<b>G5217</b> SEC-930	1個	¥7,182 (税込 ¥7,900)

■サイズ(mm)：152x28x20 ■質量：30g  
■材質：【ケース】PC【先端金具】SECC【端子】ド  
ルン銅【金属検知のポリウム】ABS

### 屋内用ジョイントボックス

被せるだけのワンタッチ設置

注文コード	ご注文数	単価
<b>A6998</b> NICE-HAT-H	1~9箱	¥452 (税込 ¥497)
	10箱以上	¥412 (税込 ¥453)

### mmφ / mm²専用ストリッパー

細身で軽いストリッパー

HOZAN

全長：163mm

■適応電線  
より線：0.3/0.5/0.75/1.25/2.0mm²  
単線：0.65/0.8/1.0/1.6/2.0mmφ

注文コード	ご注文数	単価
<b>A0762</b> P-960	1個	¥2,600 (税込 ¥2,859)

■全長：163mm ■重量：80g

### 平行用ベター小型キャップ/コードコネクタ

コードをしっかりと固定

Panasonic 小型タイプ

ホワイト

適用電線：  
平行形  
ビニル平行コード  
0.75mm²  
1.25mm²  
2.0mm²

注文コード	ご注文数	単価
<b>A9283</b> WH4415	20個	¥108 (税込 ¥118)

### オス+メセット

Panasonic

グレー

適用電線：  
ビニル平行コード  
ゴム絶縁平行コード  
1.25mm²または2.0mm²

注文コード	ご注文数	単価
<b>A9216</b> WH4515HP	5~45個	¥253 (税込 ¥278)
	50個以上	¥239 (税込 ¥262)

### EV(電気自動車)充電器の設置例

■ EV(電気自動車)充電器の設置例

既設分電盤

ブレーカー

EV用充電器

増設用分電盤

※既設分電盤にEV回路がついている場合は増設用分電盤の取付は必要ありません。

#### EV用充電器の種類

**コンセント型**

設置場所を取らずデザイン性に優れており、費用もお手頃。建物から駐車場までの距離が近いときに最適です。

**壁掛型**

建物から駐車場までの距離が近いときに最適。充電ケーブルの収納も可能で、機能性・利便性を兼ね備えています。

**自立型**

充電ケーブルの収納も可能。防犯性にも優れています。建物から駐車場までの距離があるときに最適。

### Panasonic 充電用コンセントに求められる「利便性」の向上を実現

プライベートエリア向け 壁面取付タイプ ホワイトシルバー

**200V用**  
WK4322S

注文コード 1個 **¥2,646**(税込 ¥2,910)

■定格電流: 20A ■定格電圧: 250V

**100V用**  
WK4311S

注文コード 1個 **¥2,373**(税込 ¥2,610)

■定格電流: 15A ■定格電圧: 125V

他色も取り扱いございます！ **ブラック** **ホワイト** **シャンパンブロンズ**

※最新の価格はお電話にてご確認ください

**EV増設用分電盤**

既設分電盤の横に設置可能

プラスチック製  
ホワイト  
EV充電用  
露出型 フタ付

注文コード 1台 **¥8,082**(税込 ¥8,890)

■相込適合ブレーカ: ZCS 2P2E20-15F ■材質: 色: 樹脂製、ホワイト ■寸法: 縦×横×深さ 320×193×110mm

### TOSHIBA プライベートエリアで壁面取付ができる屋外コンセント

プライベートエリア向け 壁面取付タイプ

**200V用**  
DC2333EN

注文コード 1~19個 **¥1,955**(税込 ¥2,150)  
20個以上 **¥1,800**(税込 ¥1,980)

■定格電流: 20A ■定格電圧: 250V

**100V用**  
DC1333EN

注文コード 1~19個 **¥1,728**(税込 ¥1,900)  
20個以上 **¥1,619**(税込 ¥1,780)

■定格電流: 15A ■定格電圧: 125V

※最新の価格はお電話にてご確認ください

### IV線 CVケーブル

アース線に最適なケーブル

300m 1.6mm 仕上外径: 3.2mm

日本製

耐熱性、耐候性に優れたケーブル

8SQ×2C 5.5SQ×2C  
8SQ×3C 5.5SQ×3C

FDC Fujikura Electric Cable

10m単位 切り売り

必要な長さだけ注文できます。詳細はお電話にてご確認ください。

### 住宅壁面にマッチした樹脂デザイン

EVコンボ ライト 防犯対策 収納 安全設計 壁掛型

EVコンボ プライムW (壁掛型) 防犯対策 収納 安全設計

EVコンボ プライムS (自立型) 防犯対策 収納 安全設計

※充電ケーブルは付属していません。

タイプ	注文コード	単価
電源スイッチなし	T0217 ECL	1台 <b>¥9,719</b> (税込 ¥10,690)
電源スイッチあり	E8976 ECLG	1台 <b>¥12,964</b> (税込 ¥14,260)

■定格: 1φ2W AC200V 20A(連続定格16A) ■ケース材質: 樹脂製 ■保護等級: IP44準拠 ■寸法(H×W×D): 402×170×142mm ■重量: 2kg

注文コード	単価
L4004 ECPW 1台	<b>¥47,028</b> (税込 ¥51,730)
G5315 ECPS 1台	<b>¥94,246</b> (税込 ¥103,670)

■定格: 1φ2W AC200V 20A(連続定格16A) ■ケース材質: 銅板製 ■保護等級: IP44準拠 ■寸法(H×W×D): 860×230×145mm ■重量: 9kg

### 給電ポール

庭先・駐車場等に設置できる給電用のポール

PF管(22)配管済

※アンカー固定タイプは、アンカーボルト(M8ボルト)又は杭で固定します

取付箇所	注文コード	ご注文数	単価
埋設タイプ	L0239 MRP-1	1本	<b>¥20,637</b> (税込 ¥22,700)
埋設タイプ	Q5566 MRP-2	1本	<b>¥23,364</b> (税込 ¥25,700)
アンカー固定タイプ	L4355 MRPB-1	1本	<b>¥24,728</b> (税込 ¥27,200)
アンカー固定タイプ	J1599 MRPB-2	1本	<b>¥31,546</b> (税込 ¥34,700)

■寸法(mm): [埋設タイプ]幅90×奥90×高1,450、仕上り高さ1,100 [アンカー固定タイプ]幅200×奥200×高1,100

### 給電ポール用EVコネクタホルダー

充電コネクタをポール、壁等に保持する場合に使用

充電コネクタをポール、壁等に保持する場合に使用

注文コード 1個 **¥3,591**(税込 ¥3,950)

■適合ポール: 未来工業製給電ポール ■付属品: ねじ付

### 給電ポール用ケーブルフック

未使用時にスプリングによって自動的に収納されるフック

注文コード 1個 **¥2,710**(税込 ¥2,980)

■適合ポール: 未来工業製給電ポール ■付属品: ねじ、防水シール付

### EV増設用分電盤

既設分電盤の横に設置可能

プラスチック製  
ホワイト  
EV充電用  
露出型 フタ付

注文コード 1台 **¥8,082**(税込 ¥8,890)

■相込適合ブレーカ: ZCS 2P2E20-15F ■材質: 色: 樹脂製、ホワイト ■寸法: 縦×横×深さ 320×193×110mm

※最新の価格はお電話にてご確認ください

### EV回路用漏電ブレーカ

EV充電回路用の増設漏電ブレーカ

分岐回路用  
スマートサイズ  
EV回路用

注文コード 1~11個 **¥4,137**(税込 ¥4,550)  
12個以上 **¥3,928**(税込 ¥4,320)

■引外し方法: 熱動電磁式 ■定格電流: 20A ■定格電圧: AC100V-200V ■定格遮断容量: 2.5kA

※最新の価格はお電話にてご確認ください

### VE管

高耐候性、耐衝撃性に優れたVE管

内径 22 2m  
内径 28 2m  
ベージュ

内径	注文コード	ご注文数	単価
22mm	H2711 VE-22J2	1~9本	<b>¥337</b> (税込 ¥370)
22mm	H2711 VE-22J2	10~29本	<b>¥300</b> (税込 ¥330)
22mm	H2711 VE-22J2	30本以上	<b>¥291</b> (税込 ¥320)
28mm	K9446 VE-28J2	1~9本	<b>¥646</b> (税込 ¥710)
28mm	K9446 VE-28J2	10~19本	<b>¥582</b> (税込 ¥640)
28mm	K9446 VE-28J2	20本以上	<b>¥555</b> (税込 ¥610)

### PF管

露出配管におすすめ！屋外の配線に最適です！

内径 22 50m  
内径 28 30m  
ベージュ

内径	注文コード	ご注文数	単価
22mm	A3535 MFS-22	1~2巻	<b>¥6,364</b> (税込 ¥7,000)
22mm	A3535 MFS-22	3巻以上	<b>¥6,046</b> (税込 ¥6,650)
28mm	A6028 MFS-28	1~3巻	<b>¥4,819</b> (税込 ¥5,300)
28mm	A6028 MFS-28	4巻以上	<b>¥4,637</b> (税込 ¥5,100)

同軸ケーブル  
テレビ用接栓  
混合器・分波器  
アンテナケーブル  
アンテナ  
アンテナ金具  
配線補助パーツ  
防犯工事  
HDMI  
光ファイバー  
融着接続機  
電話・LAN  
ネットワーク  
太陽光発電  
電源接続系  
配線器材  
ボックス  
配線器具  
コンセント  
電源タップ  
工具

同軸ケーブル  
テレビ用接栓  
混合器・分波器  
アンテナケーブル  
アンテナ  
アンテナ金具  
配線補助パーツ  
防犯工事  
HDMI  
光ファイバー  
融着接続機  
電話・LAN  
ネットワーク  
太陽光発電  
電源接続系  
配線器材  
ボックス  
配線器具  
コンセント  
電源タップ  
工具

### PF管

#### ブラフレキ

コンクリート埋設、いんぺい、露出箇所にも使用可能で配管作業が容易！

**古河エレコム**

長さ	呼び径	アイボリー	グレー	単価
50m	14	F2091 PFSI-16	D1550 PFS-14	1巻 ¥3,480 (税込 ¥3,828) 4巻 ¥3,280 (税込 ¥3,608)
			L7096 PFS-16	1巻 ¥2,780 (税込 ¥3,058) 4巻 ¥2,660 (税込 ¥2,926)
50m	16	K7915 PFSI-22	R0232 PFS-22	1巻 ¥4,100 (税込 ¥4,510) 4巻 ¥3,900 (税込 ¥4,290)
			T5893 PFS-28	1巻 ¥3,180 (税込 ¥3,498) 4巻 ¥3,050 (税込 ¥3,368)
50m	22	V7414 PFSI-28	D7180 PFS-36	1巻 ¥6,480 (税込 ¥7,128)
			E6761 PFS-42	1巻 ¥11,880 (税込 ¥13,068)
30m	28	Q3756 PFSI-36	R9440 PFS-54	1巻 ¥15,580 (税込 ¥17,138)
			T3436 PFTL-54	1巻 ¥3,219 (税込 ¥3,540)

**別途送料** 離島に関しては別途送料を頂戴いたします。

### ブラフレキタフスト/ブラフレキタフストL

PF管と鋼製電線管の長所を併せ持つ革新的保護管

**古河エレコム**

**2.5m直管** まっすぐ・強い・部品は共通

優れた整直性で露出配管時の美観が良い

**別途送料** 離島に関しては別途送料を頂戴いたします。

呼び径	アイボリー	グレー	単価
16	M0337 PFTI-16	G1785 PFT-16	1本 ¥595 (税込 ¥ 654)
22	Q7591 PFTI-22	G4069 PFT-22	1本 ¥824 (税込 ¥ 906)
28	H7243 PFTI-28	R9588 PFT-28	1本 ¥1,119 (税込 ¥1,230)
36	F9383 PFTI-36	U8538 PFT-36	1本 ¥1,464 (税込 ¥1,610)
42	N7157 PFTLI-42	H9991 PFTL-42	1本 ¥2,182 (税込 ¥2,400)
54	T3436 PFTLI-54	E4614 PFTL-54	1本 ¥3,219 (税込 ¥3,540)

### ブラフレキ (二重構造)

耐候性が良く、凹凸が目立たないため露出配管に最適

**古河エレコム**

**二重構造**

**別途送料** 離島に関しては別途送料を頂戴いたします。

長さ	呼び径	アイボリー	グレー	単価
50m	16	N5888 PFDI-16	N2517 PFD-16	1巻 ¥5,780 (税込 ¥6,358)
		V1311 PFDI-22	G2267 PFD-22	1巻 ¥8,280 (税込 ¥9,108)
30m	28	J3982 PFDI-28	R5508 PFD-28	1巻 ¥6,680 (税込 ¥7,348)
		Y6370 PFDI-36	T5125 PFD-36	1巻 ¥7,480 (税込 ¥8,228)
10m	42	F2021 PFDI-42	B8399 PFD-42	1巻 ¥7,880 (税込 ¥8,668)
		F7582 PFDI-54	K9520 PFD-54	1巻 ¥14,080 (税込 ¥15,488)

### ブラフレキ ハイオクオリティ・ブラック (二重構造)

業界最高レベルの耐候性で太陽光発電の配管に最適

**古河エレコム**

**二重構造** **高耐候**

**別途送料** 離島に関しては別途送料を頂戴いたします。

長さ	呼び径	型番	単価
50m	16	X5103 PFDK-16	1巻 ¥6,380 (税込 ¥7,018)
		D5622 PFDK-22	1巻 ¥9,080 (税込 ¥9,988)
30m	28	L7254 PFDK-28	1巻 ¥7,280 (税込 ¥8,008)
		Y5120 PFDK-36	1巻 ¥8,580 (税込 ¥9,438)
10m	42	Q1005 PFDK-42	1巻 ¥8,580 (税込 ¥9,438)
		X4711 PFDK-54	1巻 ¥15,480 (税込 ¥17,028)

ブラフレキ管用パーツ各種揃えがございます。詳細はお電話にてご確認ください。

コネクタ    カップリング    防水コネクタ    防水カップリング    片サドル    両サドル    ステンレス両サドル    屋根固定部品

配管部材、まだまだ取り扱いがございます！お気軽にお問い合わせください！

**古河エレコム**

CD管    FEP管    各種パーツ

**未来工業株式会社**

PF管    CD管    VE管    各種パーツ

### ツバ管(内径φ9)

テレビ・電話線の引込に最適！

持運びかんたん    巻き痕防止

注文コード	ご注文数	単価
A4118 MT-14J	20~180個	¥19 (税込 ¥20)
	200個以上	¥18 (税込 ¥19)

### CD管・PF管リール(折りたたみ式)

コンパクトに折りたたため持ち運びに便利！

注文コード	単価
F1679 CD-28FD	¥22,870 (税込 ¥25,156)

■サイズ：[折りたたみ時]幅470×奥行360×高さ120mm [使用時]幅760×奥行730×高さ440mm ■質量5.0kg

### ウォールボックス® プラスチック基台

コストパフォーマンスに優れた仮設用モデル

ヨコ型    タテ型

取付スペース	重量(g)	バンド通し穴	H×W×D(mm)	注文コード	ご注文数	単価
3P 60AF×2	1230	有	283×326×135(113)	A8320 WB-2YJ	1~9個	¥2,530 (税込 ¥2,783)
					10~39個	¥2,450 (税込 ¥2,695)
					40個以上	¥2,400 (税込 ¥2,640)
3P 60AF×3	1540	有	297×364×135(108)	F7036 WB-3J	1~9個	¥3,891 (税込 ¥4,280)
					10~39個	¥3,546 (税込 ¥3,900)
					40個以上	¥3,455 (税込 ¥3,800)
3P100AF×3	2780	有	350×479×176(144)	V4062 WB-4J	1~9個	¥5,338 (税込 ¥5,871)
					10~39個	¥5,092 (税込 ¥5,601)
					40個以上	¥5,043 (税込 ¥5,547)
2P 30AF×1	190	有(側面)	212×93×106(82)	A9741 WB-1J	1~19個	¥510 (税込 ¥ 561)
					20~39個	¥455 (税込 ¥ 500)
					40個以上	¥446 (税込 ¥ 490)
3P 30AF×1	360	有(側面)	267×126×130(90)	D5091 WB-1LJ	1~19個	¥1,000 (税込 ¥1,100)
					20~39個	¥970 (税込 ¥1,067)
					40個以上	¥940 (税込 ¥1,034)
3P 60AF×1	770	有(側面)	361×196×143(115)	Y1256 WB-2LJ	1~19個	¥1,200 (税込 ¥1,320)
					20~39個	¥1,150 (税込 ¥1,265)
					40個以上	¥1,140 (税込 ¥1,254)
3P 60AF×1	540	有(側面)	270×198×128(95)	A2217 WB-2J	1~19個	¥1,133 (税込 ¥1,246)
					20~39個	¥1,113 (税込 ¥1,224)
					40個以上	¥1,091 (税込 ¥1,200)

ボックス外形寸法は屋根・突起部等を含みます。カッポ内：有効深さ

他サイズも取り扱いがございます。詳細はお電話にてご確認ください。

### ウォールボックス® (タテ型)

シンプルなデザインで、豊富なバリエーション

タテ型

屋根付    屋根無

取付スペース	重量(g)	バンド通し穴	H×W×D(mm)	注文コード	ご注文数	単価
3P30AF×1	660	有(側面)	256×160×130(90)	Q7988 WB-1AJ	1~9個	¥1,000 (税込 ¥1,100)
					10~39個	¥970 (税込 ¥1,067)
					40個以上	¥940 (税込 ¥1,034)
3P 60AF×1	970	有(側面)	295×196×150(100)	Y3638 WB-2AJ	1~9個	¥1,480 (税込 ¥1,628)
					10~39個	¥1,460 (税込 ¥1,606)
					40個以上	¥1,437 (税込 ¥1,580)
3P100AF×1	1540	有(側面)	377×235×180(120)	X0375 WB-3AJ	1~9個	¥2,273 (税込 ¥2,500)
					10~39個	¥2,210 (税込 ¥2,430)
					40個以上	¥2,137 (税込 ¥2,350)
3P 30AF×1	540	有(側面)	236×160×120(90)	F4870 WB-1AOJ	1~9個	¥750 (税込 ¥ 825)
					10~39個	¥740 (税込 ¥ 814)
					40個以上	¥728 (税込 ¥ 800)
3P 60AF×1	830	有(側面)	274×195×130(100)	U1329 WB-2AOJ	1~9個	¥1,297 (税込 ¥1,426)
					10~39個	¥1,265 (税込 ¥1,391)
					40個以上	¥1,223 (税込 ¥1,345)
3P100AF×1	1320	有(側面)	350×235×150(120)	F0714 WB-3AOJ	1~9個	¥2,010 (税込 ¥2,211)
					10~39個	¥1,960 (税込 ¥2,156)
					40個以上	¥1,910 (税込 ¥2,101)

ボックス外形寸法は屋根・突起部等を含みます。カッポ内：有効深さ

他サイズも取り扱いがございます。詳細はお電話にてご確認ください。

### ウォールボックス® 屋根一体型 ミルキーホワイト色

常設に適したスッキリデザインの薄型タイプ

ヨコ型    タテ型

取付スペース	重量(g)	バンド通し穴	H×W×D(mm)	注文コード	ご注文数	単価
2P 30AF×1	480	有	195×177×95(64~70)	Y7404 WB-10DM	1~9個	¥830 (税込 ¥ 913)
					10~39個	¥803 (税込 ¥ 883)
					40個以上	¥800 (税込 ¥ 880)
3P 60AF×1	860	有	278×229×113(76~86)	W3234 WB-11DM	1~9個	¥1,291 (税込 ¥1,420)
					10~39個	¥1,246 (税込 ¥1,370)
					40個以上	¥1,200 (税込 ¥1,320)
3P 60AF×2	1380	有	313×293×116(72~88)	N5505 WB-12DM	1~9個	¥3,000 (税込 ¥3,300)
					10~39個	¥2,910 (税込 ¥3,200)
					40個以上	¥2,819 (税込 ¥3,100)
3P 60AF×3	2210	有	353×374×170(124~139)	M5539 WB-13DM	1~9個	¥4,520 (税込 ¥4,972)
					10~39個	¥4,420 (税込 ¥4,862)
					40個以上	¥4,319 (税込 ¥4,750)
2P 30AF×1	290	有	193×117×90(55~65)	X9572 WB-DM	1~9個	¥777 (税込 ¥ 854)
					10~39個	¥743 (税込 ¥ 817)
					40個以上	¥737 (税込 ¥ 810)
3P 30AF×1	560	有	264×158×103(63~76)	K8781 WB-1DM	1~9個	¥1,000 (税込 ¥1,100)
					10~39個	¥955 (税込 ¥1,050)
					40個以上	¥937 (税込 ¥1,030)
3P 60AF×1	880	有	303×189×116(73~88)	T0548 WB-2DM	1~9個	¥1,571 (税込 ¥1,728)
					10~39個	¥1,504 (税込 ¥1,654)
					40個以上	¥1,491 (税込 ¥1,640)

ボックス外形寸法は屋根・突起部等を含みます。カッポ内：有効深さ

他サイズも取り扱いがございます。詳細はお電話にてご確認ください。

同軸ケーブル  
テレビ用接続  
混合器・分岐器

アンテナ金具  
アンテナ金具  
配線補助パーツ

防犯工事

HDMI

光ファイバー  
融着接続機

電話・LAN

ネットワーク

太陽光発電  
電源接続系

配線部材

配線器具・スイッチ  
コンセント

電源タップ

工具

同軸ケーブル  
テレビ用接続  
混合器・分岐器

アンテナ金具  
アンテナ金具  
配線補助パーツ

防犯工事

HDMI

光ファイバー  
融着接続機

電話・LAN

ネットワーク

太陽光発電  
電源接続系

配線部材

配線器具・スイッチ  
コンセント

電源タップ

工具

PVKボックス

高耐候性 耐衝撃性

他カラー・形状も取り扱いございます。詳細はお電話にてご確認ください。

中形四角

仕切り版が取付可能

Table with dimensions and color options for medium square PVK boxes.

Main table for medium square PVK boxes listing part numbers, colors, and prices.

大形四角

仕切り版が取付可能

Table with dimensions and color options for large square PVK boxes.

Main table for large square PVK boxes listing part numbers, colors, and prices.

埋込四角アウトレットボックス

ボックスの傾き防止ができる、便利な4mmパー取り付け穴付

耐衝撃性 HI 3分スタート付



Table listing specifications and prices for square outlet boxes.

寸法: 中型四角[浅型]縦横108×高さ45mm [深型]縦横108×高さ54mm 大型四角[浅型]縦横122×高さ45mm [深型]縦横122×高さ54mm

ブラ塗代カバー(中形四角用)

ボックスが多少傾いても器具取り付け位置の修正が可能

耐衝撃性 HI アルミ箔付(ブラנקは除く)

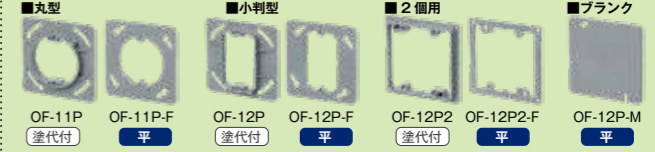

Table listing specifications and prices for bra-coated covers.

※大形四角用もござります。

台付スライドボックス

サイズも機能も豊富なスライドボックス

直接配管: PF22 アルミ箔付



Table listing specifications and prices for slide boxes.

寸法: [1ヶ用]縦106×横65×奥行36mm [2ヶ用]縦102×横109×奥行36mm [3ヶ用]縦102×横155×奥行36mm

埋込スイッチボックス(塗代付)

ボックスの傾き防止ができる、便利な4mmパー取り付け穴付

耐衝撃性 HI 塗代付 3分スタート付 アルミ箔付



Table listing specifications and prices for recessed switch boxes.

寸法: [1個用]縦119×横72×奥行58mm [2個用]縦123×横138×奥行59mm [3個用]縦123×横184×奥行59mm

※平塗代付、4・5・6個用もござります。

PVKボックス 防水タイプ

高耐候性 中形四角

耐衝撃性 大形四角

防雨仕様

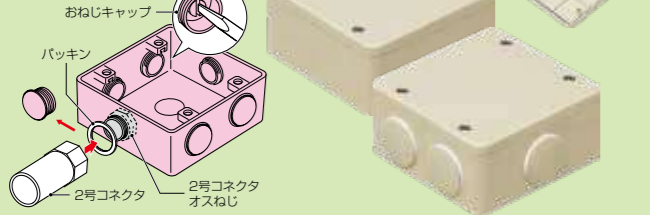

Table listing specifications and prices for waterproof PVK boxes.

寸法: 中型四角[浅型]縦横108×奥行51.5mm [深型]縦横108×奥行61.5mm 大型四角[浅型]縦横130×奥行51.5mm [深型]縦横130×奥行61.5mm

他カラー・形状も取り扱いもございます。詳細はお電話にてご確認ください。

PVKボックス Fタイプ

ボックスと蓋の境目が無いスマートなデザイン

高耐候性 中形四角

耐衝撃性



Table listing specifications and prices for F-type PVK boxes.

寸法: [浅型]縦横108×奥行49mm [深型]縦横108×奥行59mm

他カラー・形状も取り扱いもございます。詳細はお電話にてご確認ください。

取付自在板

木板感覚で様々な機器を自在に取付可能!

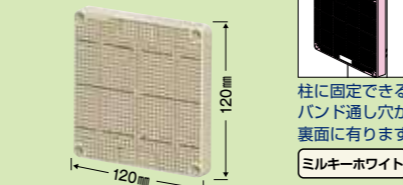

Table listing specifications and prices for mounting boards.

取付自在台座

吊りボルトへの機器の固定等に適合ボルト: W3/8



Table listing specifications and prices for mounting bases.

寸法: 縦40×横100×高さ38mm 許容静荷重: [2点固定の場合] 98N(10kgf) [1点固定の場合] 49N(5kgf) 材質: 樹脂

水平垂直固定台座

吊りボルトへの機器の固定等に



Table listing specifications and prices for horizontal/vertical mounting bases.

寸法: 縦32×横260×高さ100mm 長溝: 適合タッピンねじφ4 採み込み深さ: 15~20mm迄

ポイントアッター

塗代カバーに取り付け、ボックスの探知に使用



Table listing specifications and prices for point finders.

スイッチボックスセンサー

磁石付スイッチボックスの位置をセンサーでキャッチ



Table listing specifications and prices for switch box sensors.

スイッチボックスケガキレベル

彫刻加工で色入れしているため目盛りや文字が消えにくい



Table listing specifications and prices for switch box leveling tools.

同軸ケーブル テレビ用接続 混合器/分波器 アンテナケーブル アンテナ 引込金具 配線補助パーツ 防犯工事 HDMI 光ファイバー 融着接続機 電話・LAN ネットワーク 電源接続系 太陽光発電 配線器材 ボックス コンセント 電源タップ 工具

同軸ケーブル テレビ用接続 混合器/分波器 アンテナケーブル アンテナ 引込金具 配線補助パーツ 防犯工事 HDMI 光ファイバー 融着接続機 電話・LAN ネットワーク 電源接続系 太陽光発電 配線器材 ボックス コンセント 電源タップ 工具

Panasonic フルカラー (色: アイボリー)

モダンプレート 標準色 1~3コ用			モダンプレート ホワイト色 1~3コ用			カバープレート			モダンプレート 2連 4~6コ用		
1コ用	2コ用	3コ用	1コ用	2コ用	3コ用				3+1コ用	5コ用	6コ用
<p>10個単位</p> <p>注文コード ご注文数 単価</p> <p>1コ用 <b>A7990</b> WN6001W010</p> <p>2コ用 <b>A5421</b> WN6002W010 10個単位 <b>¥88</b> (税込 ¥96)</p> <p>3コ用 <b>A0516</b> WN6003W010</p>			<p>10個単位</p> <p>注文コード ご注文数 単価</p> <p>1コ用 <b>A2355</b> WN6001SW</p> <p>2コ用 <b>A0991</b> WN6002SW 10個単位 <b>¥80</b> (税込 ¥88)</p> <p>3コ用 <b>A1904</b> WN6003SW</p>			<p>注文コード ご注文数 単価</p> <p>1~9個 <b>¥138</b> (税込 ¥151)</p> <p><b>A5252</b> WN6091W</p> <p>10個以上 <b>¥130</b> (税込 ¥142)</p>			<p>注文コード ご注文数 単価</p> <p>4+1コ用 <b>A4489</b> WN6074W 1~9個 <b>¥180</b> (税込 ¥198)</p> <p>5コ用 <b>A1201</b> WN6005W</p> <p>6コ用 <b>A5961</b> WN6006W 10個以上 <b>¥170</b> (税込 ¥186)</p>		

埋込取付枠		露出増設ボックス 1~3コ用			チップ	
●絶縁ワンタッチ	●金属枠	1コ用	2コ用	3コ用	同等品は P.100	
<p>20個単位</p> <p>注文コード</p> <p><b>A7434</b> WN3710020</p> <p>ご注文数 単価</p> <p>20個単位 <b>¥47</b> (税込 ¥51)</p>		<p>20個単位</p> <p>注文コード</p> <p><b>A4656</b> WN3700020</p> <p>ご注文数 単価</p> <p>20個単位 <b>¥43</b> (税込 ¥47)</p>			<p>20個単位</p> <p>注文コード</p> <p><b>A7971</b> WN3020020</p> <p>ご注文数 単価</p> <p>20個単位 <b>¥38</b> (税込 ¥41)</p>	

厚型継枠		テレホンガイド		15A・20A兼用接地コンセント(金属枠)		コンセント(金属枠)		シングルコンセント			
同等品は P.100		●大穴用		15A/20A兼用接地コンセント (250V)		●ダブルコンセント					
<p>20個単位</p> <p>注文コード</p> <p><b>A9477</b> WN8070W</p> <p>ご注文数 単価</p> <p>1~9個 <b>¥242</b> (税込 ¥266)</p> <p>10個以上 <b>¥233</b> (税込 ¥256)</p>		<p>20個単位</p> <p>注文コード</p> <p><b>A1471</b> WN3022</p> <p>ご注文数 単価</p> <p>20個単位 <b>¥37</b> (税込 ¥40)</p>		<p>10個単位</p> <p>注文コード</p> <p><b>A2727</b> WN1931</p> <p>ご注文数 単価</p> <p>1~9個 <b>¥550</b> (税込 ¥604)</p> <p>10個以上 <b>¥531</b> (税込 ¥584)</p>		<p>10個単位</p> <p>注文コード</p> <p><b>A0657</b> WN1922</p> <p>ご注文数 単価</p> <p>1~9個 <b>¥457</b> (税込 ¥502)</p> <p>10個以上 <b>¥430</b> (税込 ¥472)</p>		<p>10個単位</p> <p>注文コード</p> <p><b>A1159</b> WN1302010</p> <p>ご注文数 単価</p> <p>10個単位 <b>¥218</b> (税込 ¥239)</p>		<p>10個単位</p> <p>注文コード</p> <p><b>A4908</b> WN1001010</p> <p>ご注文数 単価</p> <p>10個単位 <b>¥114</b> (税込 ¥125)</p>	

Panasonic 金属プレート/はさみ金具/ その他

石膏ボード用		石膏ボード用 C型		角型コンセント ダブル		角型コンセント シングル			
●7~18mm壁用 (1袋2コ入)		●12mm以下		2個口コンセントの増設に		コンセントの増設に			
<p>20袋単位</p> <p>注文コード</p> <p><b>A3742</b> WN3993K020</p> <p>ご注文数 単価</p> <p>20袋単位 <b>¥53</b> (税込 ¥58)</p>		<p>20個単位</p> <p>注文コード</p> <p><b>A8325</b> WN39929020</p> <p>ご注文数 単価</p> <p>20個単位 <b>¥57</b> (税込 ¥62)</p>		<p>1~9個 <b>¥246</b> (税込 ¥270)</p> <p>10個以上 <b>¥238</b> (税込 ¥261)</p>		<p>15A/20A兼用 125V</p> <p>1~9個 <b>¥152</b> (税込 ¥167)</p> <p>10個以上 <b>¥149</b> (税込 ¥163)</p>			

Panasonic コスモシリーズ ワイド21(色: ホワイト)

コンセントプレート 1~3コ用			カバープレート			コンセントプレート 2連 4~6コ用			コンセントプレート 3連 7~9コ用		
1コ用	2コ用	3コ用				3+1コ用	5コ用	6コ用	7コ用	8コ用	9コ用
<p>10個単位</p> <p>注文コード ご注文数 単価</p> <p>1コ用 <b>A0689</b> WTF7001W</p> <p>2コ用 <b>A6031</b> WTF7002W 10個単位 <b>¥90</b> (税込 ¥99)</p> <p>3コ用 <b>A7327</b> WTF7003W</p>			<p>注文コード ご注文数 単価</p> <p>1~9個 <b>¥153</b> (税込 ¥168)</p> <p><b>A3211</b> WTC7091W</p> <p>10個以上 <b>¥138</b> (税込 ¥151)</p>			<p>注文コード ご注文数 単価</p> <p>3+1コ用 <b>A4474</b> WTF7074W 1~9個 <b>¥190</b> (税込 ¥208)</p> <p>5コ用 <b>A1009</b> WTF7005W</p> <p>6コ用 <b>A6638</b> WTF7006W 10個以上 <b>¥179</b> (税込 ¥196)</p>			<p>注文コード ご注文数 単価</p> <p>7コ用 <b>A3148</b> WTF7007W 1~9個 <b>¥370</b> (税込 ¥407)</p> <p>8コ用 <b>A6340</b> WTF7008W</p> <p>9コ用 <b>A9688</b> WTF7009W 10個以上 <b>¥346</b> (税込 ¥380)</p>		

埋込コンセント絶縁取付枠		チップ		テレホンガイド		250V接地コンセント(金属枠)		コンセント(金属枠)		シングルコンセント	
同等品は P.100		●ブラックチップ		●大穴用		15A/20A兼用接地コンセント (250V)		●ダブルコンセント			
<p>20個単位</p> <p>注文コード</p> <p><b>A1665</b> WTF3710K</p> <p>ご注文数 単価</p> <p>20個単位 <b>¥40</b> (税込 ¥43)</p>		<p>20個単位</p> <p>注文コード</p> <p><b>A9264</b> WN3020SW</p> <p>ご注文数 単価</p> <p>20個単位 <b>¥36</b> (税込 ¥39)</p>		<p>20個単位</p> <p>注文コード</p> <p><b>A9564</b> WN3022SW</p> <p>ご注文数 単価</p> <p>20個単位 <b>¥36</b> (税込 ¥39)</p>		<p>1~9個 <b>¥457</b> (税込 ¥502)</p> <p>10個以上 <b>¥430</b> (税込 ¥472)</p>		<p>1~9個 <b>¥237</b> (税込 ¥260)</p> <p>10個以上 <b>¥205</b> (税込 ¥225)</p>		<p>1~9個 <b>¥120</b> (税込 ¥131)</p> <p>10個以上 <b>¥113</b> (税込 ¥124)</p>	

Panasonic コンセント・接続関連

露出ダブルコンセント		露出抜け止めダブルコンセント	
VA線を差すだけで接続が出来る仮設モデル		抜け止めコンセントを採用で機器のプラグ抜けを防止	
<p>注文コード</p> <p><b>A1229</b> WK1212SW</p> <p>ご注文数 単価</p> <p>1~9個 <b>¥348</b> (税込 ¥382)</p> <p>10~49個 <b>¥318</b> (税込 ¥349)</p> <p>50個以上 <b>¥298</b> (税込 ¥327)</p>		<p>5個単位</p> <p>注文コード</p> <p><b>A7152</b> WK1512SWK</p> <p>ご注文数 単価</p> <p>1~9個 <b>¥508</b> (税込 ¥558)</p> <p>10~49個 <b>¥485</b> (税込 ¥533)</p> <p>50個以上 <b>¥451</b> (税込 ¥496)</p>	

ブレーカ

100-200V   SH型   2P2E   20A		100-200V   HB型   2P2E   20A		100V   HB型   2P1E   15A		100V   HB型   2P1E   20A	
<p>注文コード</p> <p><b>A8085</b> BSH2202</p> <p>ご注文数 単価</p> <p>1~19個 <b>¥1,170</b> (税込 ¥1,287)</p> <p>20個以上 <b>¥1,120</b> (税込 ¥1,232)</p>		<p>注文コード</p> <p><b>A3604</b> BS2022</p> <p>ご注文数 単価</p> <p>1~19個 <b>¥902</b> (税込 ¥992)</p> <p>20個以上 <b>¥875</b> (税込 ¥962)</p>		<p>注文コード</p> <p><b>A5109</b> BS1111</p> <p>ご注文数 単価</p> <p>1~19個 <b>¥690</b> (税込 ¥759)</p> <p>20個以上 <b>¥650</b> (税込 ¥715)</p>		<p>注文コード</p> <p><b>K1885</b> BS1112</p> <p>ご注文数 単価</p> <p>1~19個 <b>¥690</b> (税込 ¥759)</p> <p>20個以上 <b>¥648</b> (税込 ¥712)</p>	

防水コンセント

屋外でのコンセント設置に

	<p>注文コード</p> <p><b>A4876</b> WK4102K</p> <p>ご注文数 単価</p> <p>1~4個 <b>¥1,028</b> (税込 ¥1,130)</p> <p>5個以上 <b>¥973</b> (税込 ¥1,070)</p>
--	---

防雨入線カバー

テレビ・電話線の引込に最適

	<p>注文コード</p> <p><b>A7531</b> WP91319</p> <p>ご注文数 単価</p> <p>5~15個 <b>¥498</b> (税込 ¥547)</p> <p>20個以上 <b>¥468</b> (税込 ¥514)</p>		<p>注文コード</p> <p><b>A2710</b> WP9171</p> <p>ご注文数 単価</p> <p>5~15個 <b>¥481</b> (税込 ¥529)</p> <p>20個以上 <b>¥449</b> (税込 ¥493)</p>
--	---	--	--

JIMBO J・WIDE SLIMシリーズ ニューマイルドビーシリーズ(色:ピュアホワイト)

Home Elegance Plate 1~3 ports, Home Elegance Plate Blank, Home Elegance Plate 2x2~6 ports, Outlet Box 1~3 ports. Includes product images and pricing tables.

Outlet Plate 1~3 ports, Outlet Plate 2x2~6 ports, Outlet Plate 3x3~9 ports. Includes product images and pricing tables.

Blank Tip, Telephone Tip, Splicing Tool, Splicing Tool C-shape. Includes product images and pricing tables.

Inset Mounting Bracket, Single Outlet, Double Outlet. Includes product images and pricing tables.

Anti-Static Terminal High Capacity Outlet, 15A/20A Shared Ground Outlet, Rainproof Anti-Static Ground Double Outlet, Rainproof In-line Plate. Includes product images and pricing tables.

東芝ライテック WIDE-iシリーズ E'sシリーズ(色:ニューホワイト)

WIDE-i/E's Plate 1~3 ports, WIDE-i/E's Plate Cover, WIDE-i/E's Plate 2x2~6 ports. Includes product images and pricing tables.

WIDE-i Continuation, WIDE-i Switch Cover, WIDE-i Plate Switch, WIDE-i Blade Switch. Includes product images and pricing tables.

Panel Push-in Tool, Panel Push-in Tool C-shape, Support, Touchless Switch, Double Outlet, 7-sterminal 15A/20A shared ground outlet. Includes product images and pricing tables.

SL Outlet Double Outlet, USB Power Outlet (2 ports). Includes product images and pricing tables.

Waterproof Outlet, In-line Cover, In-line Cover. Includes product images and pricing tables.

同軸ケーブル... アンテナ金具... HDMI... ネットワーク... 電源タップ... 工具

同軸ケーブル... アンテナ金具... HDMI... ネットワーク... 電源タップ... 工具



### トリプルタップ・スイングタップ

コンセントの口数をふやしたい場合に

#### トリプルタップ

プラグがスイングする省スペース型

(税抜) **¥99**  
(100個ご購入時の単価)

色	注文コード	ご注文数	単価
白	A3002 ETP-3/W	1~9個	¥122 (税込 ¥134)
		10~99個	¥102 (税込 ¥112)
黒	H5344 ETP-3/BK	100個以上	¥99 (税込 ¥108)

#### スイングタップ

(税抜) **¥119**  
(100個ご購入時の単価)

色	注文コード	ご注文数	単価
白	A3512 ETP-C3/W	1~9個	¥142 (税込 ¥156)
		10~99個	¥123 (税込 ¥135)
黒	H5606 ETP-C3/BK	100個以上	¥119 (税込 ¥130)

### 3P→2P電源変換アダプタ

アースに絶縁カバー付

黒

注文コード	ご注文数	単価
Y8007 ETP-3P2P	1~9個	¥208 (税込 ¥228)
	10~99個	¥188 (税込 ¥206)
	100個以上	¥178 (税込 ¥195)

### L字型プラグ

場所を取るACアダプターやコンセントを出っ張らせたくない部分に

#### 横

一般の電源タップに

色	注文コード	ご注文数	単価
白	B1171 ELA-YK/W	1~9個	¥132 (税込 ¥145)
		10~99個	¥100 (税込 ¥110)
黒	U6470 ELA-YK/BK	100個以上	¥90 (税込 ¥99)

#### 縦

横向の電源タップに

色	注文コード	ご注文数	単価
白	X9074 ELA-TT/W	1~9個	¥132 (税込 ¥145)
		10~99個	¥100 (税込 ¥110)
黒	N0976 ELA-TT/BK	100個以上	¥90 (税込 ¥99)

### 汎用メガネ型コード1.8m

様々な機器に使用可能な汎用ACコード

1.8m

10個単位

注文コード	ご注文数	単価
A3526 EPC-M/18	10~40個	¥248 (税込 ¥272)
	50~190個	¥228 (税込 ¥250)
	200個以上	¥218 (税込 ¥239)

■トラッキング・火災予防防熱キャップ付き電源コード

### 延長コード

隣のコンセントをふさがずにACアダプタの接続が可能

0.2m

スイングプラグ

トラッキング対策

VCTFKケーブル使用(2重被膜構造)

長さ	注文コード	ご注文数	単価
1m	V6652 EPC-SE1/W10	1~9個	¥312 (税込 ¥343)
		10~99個	¥280 (税込 ¥308)
		100個以上	¥250 (税込 ¥274)
2m	D6478 EPC-SE1/W20	1~9個	¥428 (税込 ¥470)
		10~99個	¥386 (税込 ¥424)
		100個以上	¥344 (税込 ¥378)
3m	N2193 EPC-SE1/W30	1~9個	¥501 (税込 ¥551)
		10~99個	¥480 (税込 ¥528)
		100個以上	¥438 (税込 ¥481)
5m	E5760 EPC-SE1/W50	1~9個	¥732 (税込 ¥805)
		10~49個	¥690 (税込 ¥759)
		50個以上	¥638 (税込 ¥701)

### 3個口タップ付 延長コード

3個口タップに0.5mケーブルが付いてこの価格!

0.5m

10個単位

上側に2口、下側に1口の合計3個口(最大1500Wまで)

(税抜) **¥169**  
(100個ご購入時の単価)

注文コード	ご注文数	単価
A0687 EPC-E3S/W05	10~90個	¥190 (税込 ¥208)
	100個以上	¥169 (税込 ¥185)

3個口の付いた電源タップに1mの延長コードが付いています

1m

10個単位

トラッキング対策

(税抜) **¥312**  
(100個ご購入時の単価)

注文コード	ご注文数	単価
T0411 EPC-E3/W10	10~90個	¥322 (税込 ¥354)
	100個以上	¥312 (税込 ¥343)

### ELPA 延長コード

5個口	7個口
トラッキング防止プラグ	スイッチ付
180度スイングプラグ	トラッキング防止プラグ
ELPA	180度スイングプラグ
	耐震・耐雷サージ
	抜け止めプラグ AC125V/15A
	2m

注文コード	ご注文数	単価
A9139 LPT-501N	1~4個	¥883 (税込 ¥971)
	5~49個	¥774 (税込 ¥851)
	50個以上	¥753 (税込 ¥828)
A4653 LPT-502N	1~4個	¥1,118 (税込 ¥1,229)
	5~49個	¥1,052 (税込 ¥1,157)
	50個以上	¥1,004 (税込 ¥1,104)
A1718 LPT-503N	1~4個	¥1,280 (税込 ¥1,408)
	5~49個	¥1,199 (税込 ¥1,318)
	50個以上	¥1,165 (税込 ¥1,281)

1500Wまで AC125V/15A

### 耐雷サージ付3個口 タップ

LEDライトによる動作確認が可能!

1500Wまで 最大サージ電圧: 2500V 制限電圧: 220V

LEDランプ

注文コード	ご注文数	単価
A9434 ETP-SP3/W	1~9個	¥178 (税込 ¥195)
	10~199個	¥168 (税込 ¥184)
	200個以上	¥157 (税込 ¥172)

### マルチケーブルリール

各種ケーブル内径にフィット

内径調整スタッド

DENSAN

収容可能容量

外径φ440×内径φ180~φ260×高さ135mm

注文コード	ご注文数	単価
D2426 VB-4500	1個	¥21,728 (税込 ¥23,900)

■サイズ: 幅460×奥行500×高さ243mm

### ハシゴトップカバー

壁の傷つけ防止& 滑り止め

DENSAN

注文コード	ご注文数	単価
A2767 KTC-2	1セット	¥1,637 (税込 ¥1,800)

■サイズ: 幅45×奥行79×高さ150mm

### キャタツトップカバー

運搬・取り回し時などの周囲への傷つけ防止!

DENSAN

注文コード	ご注文数	単価
A4774 KTC-10-YL	1セット	¥2,340 (税込 ¥2,574)

■サイズ: 幅200×奥行60×高さ80mm

### キャタツソックス

床面を汚さない・傷つけない

DENSAN

注文コード	ご注文数	単価
A9854 KS-7	1セット	¥1,950 (税込 ¥2,145)

■サイズ: 幅85×奥行75×高さ140mm

### ソフト延長コード

ソフトタイプ電線で引き回しやすく作業性抜群

5m 10m 20m

3つ口

日本製

長さ	注文コード	ご注文数	単価
5m	G2754 KM109-5H1D	1個	¥1,073 (税込 ¥1,180)
10m	H5324 KM02-10H1D	1個	¥1,800 (税込 ¥1,980)
20m	J1650 KM07-20H1D	1個	¥3,437 (税込 ¥3,780)

■電線仕様: VCT2芯×1.25mm<sup>2</sup> ■定格: 15A / 125V ■合計1500Wまで使用可能 ■防塵キャップ付

### ソフト延長コード

ソフトタイプ電線で引き回しやすく作業性抜群

10m

1つ口

日本製

長さ	注文コード	ご注文数	単価
10m	L8638 FW079-107D	1個	¥1,400 (税込 ¥1,540)

■電線仕様: VCT2芯×0.75mm<sup>2</sup> ■定格: 12A / 125V ■合計1200Wまで使用可能

### 通電状態を知らせるパイロットランプ付

3つ口

日本製

長さ	注文コード	ご注文数	単価
10m	F5641 KMP802-10H1D	1個	¥1,982 (税込 ¥2,180)

■電線仕様: VCT2芯×1.25mm<sup>2</sup> ■定格: 15A / 125V ■合計1500Wまで使用可能

### 電工ドラム

ソフトタイプ電線で引き回しやすく作業性抜群

20m 30m

屋外用

日本製

長さ	注文コード	ご注文数	単価
20m	W7723 DY-20	1個	¥5,164 (税込 ¥5,680)
30m	B0859 DY-30	1個	¥6,346 (税込 ¥6,980)

■電線仕様: VCT2芯×1.25mm<sup>2</sup> ■コンセント定格: 2P / 15A / 125V ■電線許容電流: 16A ■サイズ: W250×D185×H316mm 質量: 4.2kg (DY-20), 5.2kg (DY-30)

### 電工ドラム

雨の中や水のかかる場所でも安全に

HATAYA

屋外用

日本製

長さ	注文コード	ご注文数	単価
20m	N3060 SS-20	1個	¥6,346 (税込 ¥6,980)
30m	K9923 SS-30	1個	¥7,346 (税込 ¥8,080)

■電線仕様: VCT2芯×1.25mm<sup>2</sup> ■定格電圧: 125V ■定格電流: 15A ■サイズ: W230×D181×H326mm ■質量: 4.4kg (SS-20), 5.6kg (SS-30)

### 電工ドラム

コンセントのみ持っていけるため、高所作業・移動作業に最適

20m

長さ	注文コード	ご注文数	単価
20m	U9265 RSA-20S	1個	¥9,164 (税込 ¥10,080)

■電線仕様: VCT2芯×1.25mm<sup>2</sup> ■電線長: 20m (1次線3m+2次線17m) ■定格電流: 4A (全巻時) 15A (全延時) ■サイズ: W254×D201×H316mm ■質量: 4.0kg

### ターンテーブル(ドラム径63cm以上)

小型なため狭い場所でも設置が可能

直径30cmのターンテーブル

RG6の同軸ケーブル、300m巻等に最適なサイズ

DENSAN

2.9kN (300kgf)

注文コード	ご注文数	単価
A2384 DR-300	1個	¥13,290 (税込 ¥14,619)

■ドラム直径: 300mm ■付属品: スタッド5本

### ターンテーブル(ドラム径63cm以上)

小型なため狭い場所でも設置が可能

直径30cmのターンテーブル

RG6の同軸ケーブル、300m巻等に最適なサイズ

DENSAN

1.9kN (200kgf)

注文コード	ご注文数	単価
A0453 DR-650	1個	¥15,330 (税込 ¥16,863)

■ドラム径63cm以上

### キャタツアンダーバッグ

脚立に取り付け便利バッグ

DENSAN

注文コード	ご注文数	単価
A3738 KB-30-YL	1個	¥2,485 (税込 ¥2,733)

■サイズ: 幅270×奥行270×高さ130mm

**スタンダードニッパー**  
ラウンド刃だから根元まで切れる！ **e431**

銅線 φ2.0mm  
鉄線 φ1.5mm  
\*銅線には使用しないでください

注文コード	ご注文数	単価
<b>L0334</b> HKG-NP125B	1~4個	¥1,180 (税込 ¥1,298)
	5個以上	¥1,080 (税込 ¥1,188)

■全長：125mm ■質量：80g

**らくらくニッパー**  
スプリング付だから手が疲れない **e431**

握る開くの動作をアシスト!

銅線 φ3.2mm  
銅より線 φ3.5mm  
鉄線 φ1.9mm  
VVF線 1.6mm×2心

注文コード	ご注文数	単価
<b>N5667</b> HKG-NP15A	1~4個	¥1,230 (税込 ¥1,353)
	5個以上	¥1,130 (税込 ¥1,243)

■全長：150mm ■質量：160g

**ライトニッパ**  
通信機器・TV・パソコン・精密機器等の電線等の切断作業に

切断能力(mm)：  
鉄線 φ0.8  
銅線 φ1.3

注文コード	ご注文数	単価
<b>J1913</b> MTN03-135	1個	¥1,137 (税込 ¥1,250)

■サイズ(mm)：135 ■重量(g)：65 ■硬度(刃部)：HRC51~55

**マイクロラジオペンチ**  
バネを使用しているため開閉がらく

切断能力(mm)：  
鉄線 φ1.5  
銅線 φ2.6

注文コード	ご注文数	単価
<b>C5977</b> MP6-150	1個	¥1,628 (税込 ¥1,790)

■サイズ(mm)：150 ■重量(g)：100

**ラジオペンチ**  
精密機器等の組立・修理・分解作業に

切断能力(mm)：  
鉄線 φ1.5  
銅線 φ2.6

注文コード	ご注文数	単価
<b>X8054</b> 350-150	1個	¥1,946 (税込 ¥2,140)

■サイズ(mm)：150 ■重量(g)：120 ■切断能力(mm)：鉄線φ1.5、銅線φ2.6

**万能ラジオペンチ**  
6種類の機能がこの1丁に

切断能力(mm)：  
鉄線 φ1.5  
銅線 φ2.6

注文コード	ご注文数	単価
<b>T1278</b> 320S-150	1個	¥2,155 (税込 ¥2,370)

■サイズ(mm)：150 ■重量(g)：120 ■切断能力(mm)：鉄線φ1.5、銅線φ2.6

**ラジオペンチ**  
先細で細かい手作業に最適

切断能力：  
銅線 2.6mm φ  
銅より線 2mm φ  
硬度HRC(刃部)：58

注文コード	ご注文数	単価
<b>A7472</b> P-22	1個	¥2,362 (税込 ¥2,598)

■全長：163mm ■重量：125g

**プラスチックニッパー**  
プラスチック全般の切断

切断能力(mm)：  
樹脂 φ3.0

注文コード	ご注文数	単価
<b>F7590</b> FPN-125FS	1個	¥1,737 (税込 ¥1,910)

■サイズ(mm)：125 ■重量(g)：90

**スタンダードニッパー**  
軽くて強靱につくられた耐久性が高いニッパー

切断能力(mm)：  
鉄線 φ1.2  
銅線 φ2.0

注文コード	ご注文数	単価
<b>N8696</b> 60S-125	1個	¥2,155 (税込 ¥2,370)

■サイズ(mm)：125 ■重量(g)：80

**強力ニッパー**  
ピアノ線・スプリング線・ワイヤ線の切断に

切断能力(mm)：  
鉄線 φ2.0  
銅線 φ3.0

サイズ	注文コード	ご注文数	単価
150mm	<b>R6433</b> 70-150	1個	¥2,155 (税込 ¥2,370)
175mm	<b>X7099</b> 70-175	1個	¥2,410 (税込 ¥2,650)

■サイズ(mm)：[70-150] 150 [70-175] 175 ■重量(g)：[70-150] 160 [70-175] 230

**5徳ペンチ**  
はさむ、切る、回す、圧着×2

圧着能力：  
(小) 0.25-2.63 mm  
(大) 1.25-6.64 mm

切断能力：  
鉄線 φ4.0  
銅より線 φ5.5 mm  
VVF線 2.0mm×3心

注文コード	ご注文数	単価
<b>G8623</b> HKG-PE23A	1~4個	¥2,070 (税込 ¥2,277)
	5個以上	¥1,870 (税込 ¥2,057)

■全長：230mm ■質量：345g

**ペンチ**  
電気工事・土木建築・機械組立修理等に最適

切断能力(mm)：  
[1050-175]  
鉄線φ3.0 銅線φ3.5  
[1050-200]  
鉄線φ3.4 銅線φ4.0

サイズ	注文コード	ご注文数	単価
175mm	<b>R4914</b> 1050-175	1個	¥2,264 (税込 ¥2,490)
200mm	<b>N1129</b> 1050-200	1個	¥2,528 (税込 ¥2,780)

■サイズ(mm)：[1050-175] 175 [1050-200] 200 ■重量(g)：[1050-175] 285 [1050-200] 365

**圧着付ペンチ**  
グリップの付け根で簡易圧着

切断能力(mm)：  
鉄線 φ3.0  
銅線 φ3.5

注文コード	ご注文数	単価
<b>W3064</b> 1150A-175	1個	¥2,619 (税込 ¥2,880)

■サイズ(mm)：175 ■重量(g)：275

**偏芯パワーペンチ(圧着付)**  
偏芯タイプなのでテコの原理で楽に切断

切断能力(mm)：  
[3000N-200]  
鉄線φ3.4 銅線φ4.0  
[3000N-225]  
鉄線φ3.6 銅線φ4.0

サイズ	注文コード	ご注文数	単価
200mm	<b>Q5319</b> 3000N-200	1個	¥2,855 (税込 ¥3,140)
225mm	<b>Q3551</b> 3000N-225	1個	¥3,219 (税込 ¥3,540)

■サイズ(mm)：[3000N-200] 200 [3000N-225] 225 ■重量(g)：[3000N-200] 270 [3000N-225] 340

**強力ニッパー**  
丸タイコ型 鉄線・銅線を強力カット

切断能力：  
銅線 3.2mm φ  
銅より線 3.5mm φ  
鉄線 1.9mm φ  
VVF線 1.6×2心  
硬度HRC(刃部)：60

注文コード	ご注文数	単価
<b>A6957</b> N-12	1個	¥2,193 (税込 ¥2,412)

■全長：163mm ■質量：160g

**皮ムキニッパ**  
刃部には2種類の穴があります

切断能力(mm)：  
鉄線 φ1.2  
銅線 φ2.0

注文コード	ご注文数	単価
<b>W9524</b> 10-150	1個	¥2,210 (税込 ¥2,430)

■サイズ(mm)：150mm ■重量(g)：110 ■硬度(刃部)：HRC57~61

**電工名人強力ニッパ**  
刃部は最先端研磨加工を採用

切断能力(mm)：  
鉄線 φ2.0  
銅線 φ3.0

注文コード	ご注文数	単価
<b>L6642</b> 770-175	1個	¥2,628 (税込 ¥2,890)

■サイズ(mm)：175 ■重量(g)：240

**フラット薄刃ニッパー**  
切り口がとがらず、狙った所をスズなく切断

コイルバネ装備

切断能力：  
銅線 1.6mm φ  
銅より線 2mm φ  
VVF線 2.0mm×3心

注文コード	ご注文数	単価
<b>A0290</b> N-23	1個	¥2,992 (税込 ¥3,291)

■全長：133mm ■重量：85g

**ペンチ**  
銅線4.0mmφ切断可能！

切断能力：  
銅線 4.0mm φ  
銅より線 5.5mm φ  
VVF線 2.0mm×3心

注文コード	ご注文数	単価
<b>A2618</b> P-57-200	1個	¥2,940 (税込 ¥3,234)

■全長：220mm ■重量：370g

**強力ウルトラペンチ**  
一本で8徳！多機能ペンチ

切断機能  
ネジ廻し用カットヘッド  
落下防止ワイヤー穴付き

リーマー  
ハンマー  
圧着2種

注文コード	ご注文数	単価
<b>A3413</b> DU-200	1個	¥3,180 (税込 ¥3,498)

■全長：220mm ■質量：370g

**クライペンチ**  
配線管、ボルト等はさめる先端形状

圧着付  
8インチ

注文コード	ご注文数	単価
<b>E6159</b> KL12098	1個	¥7,912 (税込 ¥8,703)

■全長：219mm ■質量：327g

**クライペンチ**  
強力タイプ

8インチ

注文コード	ご注文数	単価
<b>N9764</b> KLD2000-8K	1個	¥8,242 (税込 ¥9,066)

■全長：221mm ■質量：386g

**偏芯強力ニッパ**  
電気工事での切断作業に最適

切断能力(mm)：  
[700N-175BG] 鉄線φ3.6、銅線φ4.0  
[700N-200BG] 鉄線φ4.0、銅線φ5.0

サイズ	注文コード	ご注文数	単価
175mm	<b>J7209</b> 700N-175BG	1個	¥4,291 (税込 ¥4,720)
200mm	<b>Y4519</b> 700N-200BG	1個	¥4,391 (税込 ¥4,830)

■サイズ(mm)：[700N-175BG] 175 [700N-200BG] 200 ■重量(g)：[700N-175BG] 270 [700N-200BG] 330

**強力タイプ ニッパー**  
VA2.0×3心を一発で切断！

220mm

圧着機能付き  
1.25-3.5mmφ

切断能力：  
軟鉄線 φ4.0  
銅線 φ5.0  
VA線 φ2.0×3心

注文コード	ご注文数	単価
<b>A2565</b> JSC-220	1個	¥4,755 (税込 ¥5,230)

■全長：220mm ■質量：320g

**強力タイプ ニッパー**  
狭いスペースでも作業しやすい

強力タイプ

全長：205mm

注文コード	ご注文数	単価
<b>G9342</b> KLD2000-28	1個	¥6,540 (税込 ¥7,194)

■全長：205mm ■質量：272g

**強力タイプ ニッパー**  
ヘッド部傾斜タイプ

ヘッド部傾斜タイプ

全長：205mm

注文コード	ご注文数	単価
<b>F4724</b> KLD2000-48	1個	¥7,228 (税込 ¥7,950)

■全長：205mm ■質量：272g

**クライペンチ**  
強力タイプ

強力タイプ  
7インチ

注文コード	ご注文数	単価
<b>W1296</b> KLD2000-7K	1個	¥9,970 (税込 ¥10,966)

■全長：200mm ■質量：299g

**ネジ外しプライヤー**  
つぶれたネジも特殊なネジもかんたんに問題解決

対応ネジ：  
ナベネジ、トラスネジ  
対応ネジ頭サイズ：  
直径3~9.5mm  
硬度：  
HRC57~61

注文コード	ご注文数	単価
<b>J1264</b> NSP01-150	1個	¥1,219 (税込 ¥1,340)

■サイズ(mm)：160 ■重量(g)：130

**ケーブルハンディカッター**  
ゴム・ウレタン等の棒やパイプの切断にも

切断能力(IV線)：  
60mmφ(直径13.6mm)  
IV線 22mmφ  
硬度HRC(刃部)：  
HRC57~61

注文コード	ご注文数	単価
<b>M2214</b> 600-240	1個	¥2,673 (税込 ¥2,940)

■サイズ(mm)：240 ■重量(g)：465

**ケーブルカッター**  
IV線22mmφも簡単に切断

切断能力：  
VVF線 2.0mm φ×2心  
IV線 22mmφ  
硬度HRC(刃部)：53

注文コード	ご注文数	単価
<b>A8047</b> N-18	1個	¥2,812 (税込 ¥3,093)

■全長：161mm ■重量：167g

**万能電工ペンチ**  
電線の絶縁被覆を簡単に剥ぎ取り可能

接続端子用：  
1.25・2・5.5mm<sup>2</sup>  
裸端子用：  
1.25・2・5.5mm<sup>2</sup> 全長：240mm

注文コード	ご注文数	単価
F8784 FA106	1個	¥1,864 (税込 ¥2,050)

■サイズ(mm)：240 ■重量(g)：300

**ワイヤーストリッパー**  
細身で軽いmmφ/mm<sup>2</sup>専用ストリッパー

適応電線  
より線：0.3/0.5/  
0.75/1.25/2.0mm<sup>2</sup>  
単線：0.65/0.8/  
1.0/1.6/2.0mmφ 全長：163mm

注文コード	ご注文数	単価
A0762 P-960	1個	¥2,600 (税込 ¥2,859)

■全長：163mm ■重量：80g

**VVFストリッパー**  
測る、剥く、切る、の字曲げの作業がこの工具一本で可能

適応電線：  
VVF、EM-EEF  
1.6mmφ×2心・3心  
2.0mmφ×2心・3心 全長：225mm

注文コード	ご注文数	単価
A3235 P-958	1個	¥3,300 (税込 ¥3,630)

■全長：225mm ■重量：210g

**ワイヤーストリッパ**  
コイルバネ付で連続作業に最適

適応電線サイズ  
(単線AWG)：  
20・18・16・  
14・12・10  
適応電線サイズ  
(単線)：  
0.8・1.0・1.3・  
1.6・2.0・2.6mm<sup>2</sup> 全長：165mm

注文コード	ご注文数	単価
G2110 PP323A-165	1個	¥1,473 (税込 ¥1,620)

■サイズ(mm)：165 ■重量(g)：140

**バリ取りナイフ**  
均一なバリ取り、面取りが可能

全長：148mm

注文コード	ご注文数	単価
A2850 K-35	1個	¥2,053 (税込 ¥2,258)

■全長 148mm 刃渡り 10mm 重量35g

**メタルカッターナイフ**  
ワンタッチで刃が出せ、しっかりロック

全長：163.4mm

注文コード	ご注文数	単価
Y4133 FK02A-BG	1個	¥2,446 (税込 ¥2,690)

・落下防止コード取付け可能  
・切れ味重視の特専黒刃を装着

**電工ナイフ / 専用ソック**  
電線の被覆処理、電設作業等に

全長：159mm

注文コード	ご注文数	単価
R0681 KL44200	1個	¥5,598 (税込 ¥6,157)

■全長：159mm ■重量：68g

**裸端子・PBスリーブ用ミニ圧着工具**  
コンパクトで軽い汎用圧着工具

対応サイズ  
0.3/0.5/1.25  
2.0/3.5/5.5mm<sup>2</sup> 全長：172mm

注文コード	ご注文数	単価
A5980 DC-3MA	1個	¥5,710 (税込 ¥6,280)

■圧着マーク(3.5/5.5mmはマークなし) ■裸端子・PBスリーブ用 ■使用範囲：0.3/0.5/1.25/2.0/3.5/5.5mm<sup>2</sup> ■全長：172mm ■質量：260g

**リングスリーブ用圧着工具**  
コンパクトながら、軽い握りで圧着できます

適合サイズ：  
1.6×2 [小] [中] 全長：202mm

注文コード	ご注文数	単価
D3722 P-738	1個	¥5,819 (税込 ¥6,400)

■全長：202mm ■重量：290g

**絶縁端子 圧着工具**  
CE-1/2/5 に最適 圧着後マークが入ります

適合サイズ：  
[CE1] [CE2] [CE5] 全長：199mm

注文コード	ご注文数	単価
A5658 P-736	1個	¥5,820 (税込 ¥6,402)

■全長：199mm ■重量：315g

**F型 圧着工具**  
防水型・非防水型・ピン付にも対応

適合サイズ：  
スリーブ  
5C/7C 用  
中心コンタクト  
2.0/2.3/2.6 mmφ 全長：228mm

注文コード	ご注文数	単価
A3502 P-716	1個	¥6,006 (税込 ¥6,606)

■全長：228mm ■重量：320g

**差替スタビードライバー**  
限られた作業スペースに最適

全長：89mm 軸長17+17mm 重量：45g

注文コード	ご注文数	単価
A1162 D-59	1個	¥562 (税込 ¥618)

■先端サイズ：⊕No.2 ⊖6.0×0.8mm

**差替ドライバー**  
1本で2サイズ使える 差替ドライバー

全長：181mm 軸長57+57mm 重量：No.1/53g No.2/63g

先端サイズ	注文コード	ご注文数	単価
⊕No.1 4.0×0.55mm	A1758 D-54	1個	¥540 (税込 ¥594)
⊕No.2 5.5×0.9mm	A8104 D-58	1個	¥562 (税込 ¥618)

**プラスドライバー**  
握りやすいクッショングリップ

全長：200mm 重量：120g

先端サイズ	注文コード	ご注文数	単価
200mm	A1042 D-332-100	1個	¥727 (税込 ¥799)
250mm	A1335 D-332-150	1個	¥801 (税込 ¥881)

**マイナスドライバー**  
握りやすいクッショングリップ

全長：200mm 重量：120g

先端サイズ	注文コード	ご注文数	単価
200mm	A6037 D-331-100	1個	¥690 (税込 ¥758)
250mm	A7481 D-331-150	1個	¥801 (税込 ¥881)

**BNC 圧着工具**  
カナレ製コネクタ対応

3C スリーブ用  
5C スリーブ用  
ピン圧着部 全長：209mm

注文コード	ご注文数	単価
A3036 P-741	1個	¥7,495 (税込 ¥8,244)

■全長：209mm ■重量：375g

**日本製 プロ用高級はさみ**  
配線の切断、加工などに最適な切れ味。サカイの刃物メーカーが製作した一流製品を、こだわりのあるプロの方々に！

凹凸加工の刃で切れ味抜群

注文コード	ご注文数	単価
M Y5275 NS-155E	1~3丁 4~11丁 12丁以上	¥1,182 (税込 ¥1,300) ¥1,091 (税込 ¥1,200) ¥950 (税込 ¥1,045)
L D7508 NS-170E	1~3丁 4~11丁 12丁以上	¥1,182 (税込 ¥1,300) ¥1,091 (税込 ¥1,200) ¥987 (税込 ¥1,085)

■刃長：[M寸]40mm [L寸]50mm ■全長：[M寸]155mm [L寸]170mm ■材質：[刃]高級炭素刃物工具鋼 [柄]エラストマー樹脂

**ギザ刃はさみ**  
ギザ刃で光ファイバーのアラミド繊維も逃さずカット！同軸ケーブルの切断にも！

全長：147mm

注文コード	ご注文数	単価
A8849 TKG-KH	1丁	¥1,450 (税込 ¥1,595)

**両口ダブルソケットレンチ**  
一本で4サイズ(8/10/12/13)に対応

傾くソケット(15°)

注文コード	ご注文数	単価
Y2798 DR-0813S-FA	1個	¥5,770 (税込 ¥6,347)

■全長：140mm ■質量：180g

**電工ソケットハンマー**  
頭部の質量アップで打ち込み楽々

全長：260mm

注文コード	ご注文数	単価
Q3781 DH-260S	1個	¥3,046 (税込 ¥3,350)

■ボルトサイズ：9.5mm (W3/8)  
■ナットサイズ：17mm ■質量：390g

**盤用マルチキー**  
これ1つで9タイプのカギ穴に対応！

No.200 No.300 No.500 No.030

注文コード	ご注文数	単価
X0575 BMK-9	1個	¥3,228 (税込 ¥3,550)

■サイズ：110×31×16mm ■質量：90g

**電工ストレートハサミ**  
内線・外線工事などで使用されるケーブルやモール等の切断作業に

切断能力：  
樹脂径 20mm  
VA・VVF線径 2.0×3芯  
VCT線径 Φ3.0×5.5mm  
鉄板 0.5mm 全長：180mm

注文コード	ご注文数	単価
G1143 FM04-180N-BG	1個	¥2,646 (税込 ¥2,910)

■サイズ(mm)：180 ■重量(g)：108

**電工Vスバットハサミ**  
VVF2.6×3心を片手で切断

ワイヤーカッター φ2mm 軟鉄線  
アーチ刃 (銅線専用) VVF2.6×3C 全長：180mm

注文コード	ご注文数	単価
V5343 MH-9	1個	¥4,528 (税込 ¥4,980)

■サイズ(mm)：180×20×70 ■質量：210g

**モールカッター**  
長寿命!切れ味抜群モールカッター

45°きっちり切断できる 45°ガイド付受け刃付 全長：220mm

注文コード	ご注文数	単価
A8961 MC-602S	1個	¥5,790 (税込 ¥6,369)

■質量：380g ■材質：合金製 ■樹脂モール、ダクト、PVC、ゴム、薄板、ビニール電線など切断可能

**オール研ぎ太郎**  
その場で研げる万能研ぎ器

ナイフ・ハサミ等、V型刃なら何でも研げる 全長：105mm

注文コード	ご注文数	単価
N2064 SK-100	1個	¥2,660 (税込 ¥2,926)

■全長：105mm ■質量：45g

**検電器**  
電気の有無を簡単に検電!

ランプと電子音で簡単に検電できます  
■最大1000V  
■UVライト付

注文コード	ご注文数	単価
A9370 TKG-VD01	1~4個 5個以上	¥1,130 (税込 ¥1,243) ¥1,030 (税込 ¥1,133)

■電圧範囲：12~1000VAC ■周波数：50Hz/60Hz ■電源：単4形乾電池×2本(別売り)  
■寸法：161×20×20mm ■重量：44g

**ウルトラ4Eチェッカー**  
交流電圧の活線状態を接触・非接触で確認できる金属探知付き検電器

LEDライト付

注文コード	ご注文数	単価
G5217 SEC-930	1個	¥7,182 (税込 ¥7,900)

■サイズ(mm)：152×28×20 ■質量：30g  
■材質：【ケース】PC 【先端金具】SECC 【端子】りん青銅【金属検知のポリウム】ABS

**デジタルレベルメーター**  
0.01°単位で計測できる

絶対角度 ■精度 0°および90°：±0.1°  
相対角度 ■その他の角度：±0.2°

注文コード	ご注文数	単価
F0779 DLM-01	1個	¥2,290 (税込 ¥2,519)

電源：単4電池×2個 ※電池は付属しておりません

**壁裏下地センサー**  
【一台3役】壁裏の間柱・金属・活線の位置を探知

画面表示とブザー音で探知をお知らせ!

注文コード	ご注文数	単価
X9117 KUS-B1	1個	¥2,340 (税込 ¥2,574)

電源：9V形電池×1個 ※電池は付属しておりません

### メジャー

#### セブG3ゴールドダブルマグ爪

新型アーマードケースカバーが、落下時の衝撃からコンベを守る

**5.5m**

- 0点補正移動爪
- アーマードケース

注文コード	ご注文数	単価
<b>H6293</b> FXLM25-55	1個	<b>¥1,491</b> (税込 ¥1,640)

■目盛仕様：メートル目盛、JIS1級 ■テープ幅：25mm ■テープ長さ：5.5m ■0点補正移動爪 ■爪を守るフックガードバンパー ■アーマードケース

#### セブコンベロックマグ爪

弾性樹脂で全身をガードしたコンベックス

強力ネオジ磁石  
ベルトホルダー付  
両面目盛

長さ	注文コード	ご注文数	単価
5.5m	<b>U1905</b> SFGLM25-55BL	1個	<b>¥2,764</b> (税込 ¥3,040)
7.5m	<b>U9909</b> SFGLM25-75BL	1個	<b>¥3,264</b> (税込 ¥3,590)

■目盛仕様：メートル目盛、JIS1級、両面目盛 ■テープ幅：25mm ■ベルトサイズ：幅60mm以内/厚み5.5mm以内

#### 剛厚セブロックマグ爪

剛性力1.5倍の剛厚テープ

**5m**

剛厚1.5倍  
ベルトホルダー付  
両面目盛

注文コード	ご注文数	単価
<b>F8174</b> GASFGML2550	1個	<b>¥3,319</b> (税込 ¥3,650)

■目盛仕様：メートル目盛、JIS1級、両面目盛 ■テープ幅：25mm ■テープ長さ：5m ■イエローテープ ■取り付け可能ベルトサイズ：幅60mm以内/厚み5.5mm以内

#### アーマーコンベックス

職人好みの迷彩カラーのコンベックス

**5.5m KOMELON**

マグネット付爪  
両面目盛

注文コード	ご注文数	単価
<b>B0343</b> KMC-31L	1個	<b>¥664</b> (税込 ¥730)

■幅：25mm ■長さ：5.5m ■目盛仕様：メートル ■JIS1級

#### マグジャケット

コンパクトで衝撃に強い

**5.5m KOMELON**

幅	注文コード	ご注文数	単価
19mm	<b>U6335</b> KMC-31RM-19	1個	<b>¥728</b> (税込 ¥800)
25mm	<b>U4143</b> KMC-31RM-25	1個	<b>¥964</b> (税込 ¥1,060)

■長さ：5.5m ■目盛仕様：メートル ■JIS1級

#### セルブロックルーム

安全で便利なオートストップ機能付

**5.5m KOMELON**

オートストップ機能

幅	注文コード	ご注文数	単価
19mm	<b>E7652</b> KMC-36C-1955	1個	<b>¥828</b> (税込 ¥910)
25mm	<b>H9196</b> KMC-36C-2555	1個	<b>¥1,082</b> (税込 ¥1,190)

■長さ：5.5m ■目盛仕様：メートル ■JIS1級 ■テープ仕様：ナイロンコートテープ

#### 電工プロメジャー

クイックホルダーをベルトに付けて着脱簡単

**DENSAN**

クイックホルダー  
強力マグネット付

注文コード	ご注文数	単価
<b>R0716</b> JPM-2555MGH	1個	<b>¥3,619</b> (税込 ¥3,980)

■本体(mm)：幅63×奥行121×高さ142 ■長さ(m)：5.5 ■テープ幅(mm)：25 ■質量(g)：370

#### ペンチ1丁吊

**DENSAN**

- ペンチ1丁吊
- 幅80×奥行30×高さ230mm
- 質量：40g

注文コード	ご注文数	単価
<b>K6015</b> ND-941	1個	<b>¥891</b> (税込 ¥980)

#### ペンチ2丁吊

**DENSAN**

- ペンチ2丁吊
- 幅130×奥行30×高さ215mm
- 質量：60g

注文コード	ご注文数	単価
<b>M5376</b> ND-942	1個	<b>¥1,164</b> (税込 ¥1,280)

#### ペンチ親子吊

**DENSAN**

- ペンチ親子吊
- 幅80×奥行45×高さ230mm
- 質量：60g

注文コード	ご注文数	単価
<b>X8518</b> ND-944	1個	<b>¥1,164</b> (税込 ¥1,280)

#### ドライバー1丁吊

**DENSAN**

- ドライバー1丁吊
- 幅57×奥行42×高さ250mm
- 質量：40g

注文コード	ご注文数	単価
<b>R7786</b> ND-951	1個	<b>¥891</b> (税込 ¥980)

#### ドライバー2丁吊

**DENSAN**

- ドライバー2丁吊
- 幅95×奥行42×高さ250mm
- 質量：60g

注文コード	ご注文数	単価
<b>M2324</b> ND-952	1個	<b>¥1,228</b> (税込 ¥1,350)

#### ペンチ・ドライバー親子吊

**DENSAN**

- ペンチ・ドライバー親子吊
- 幅80×奥行70×高さ250mm
- 質量：80g

注文コード	ご注文数	単価
<b>N0240</b> ND-940	1個	<b>¥1,619</b> (税込 ¥1,780)

#### 電動ドライバー1丁吊

**DENSAN**

対応ドライバーサイズ(目安)  
ストレート型⇔ピストル型  
充電ドリルドライバー用  
(3.6V対応)  
φ46mm以下 170mm以下  
130mm以下

リチウムイオン電池搭載ドライバーにも対応

注文コード	ご注文数	単価
<b>B5152</b> DW-504H	1個	<b>¥1,255</b> (税込 ¥1,380)

#### 電工キャンパスハイポーチ

**DENSAN** ポケット内に3丁吊ペンチホルダー

- 幅185×奥行120×高さ250mm
- 質量：370g
- テープフッカー付

注文コード	ご注文数	単価
<b>N5351</b> ND-861	1個	<b>¥2,528</b> (税込 ¥2,780)

#### スタンダードタイプ

**DENSAN**

- 幅185×奥行120×高さ250mm
- 質量：350g
- テープフッカー付

注文コード	ご注文数	単価
<b>X0903</b> ND-860	1個	<b>¥2,346</b> (税込 ¥2,580)

#### 多量のパーツが入る広々ポケット3段式

**DENSAN**

- 幅185×奥行130×高さ250mm
- 質量：390g
- テープフッカー付

注文コード	ご注文数	単価
<b>V5490</b> ND-864	1個	<b>¥2,528</b> (税込 ¥2,780)

#### 腰袋用樹脂ケース

**DENSAN** 鋭利な工具もOK!

- 幅175×奥行85×高さ203mm
- 質量：250g

注文コード	ご注文数	単価
<b>L6530</b> ND-CS4	1個	<b>¥1,605</b> (税込 ¥1,765)

適用腰袋：NDS-860-KBB、NDS-864-KBB  
その他の適用腰袋はお電話でご確認ください

### 電工ストロングバケツ

#### DENSAN ハードな現場で活躍！優れた強度の電工バケツ

- 本体は、丈夫な「ポリエステルキャンパス1680デニール」を2層使用
- 持ち手は、頑丈なポリエステル製50mm幅ベルト2本 本体4点支持でしっかりホールド
- バケツ上端部は鉄芯入りで形状が保持できる
- 耐荷重(静荷重にて)：686N(70kgf)

注文コード	ご注文数	単価
<b>Φ210 C8149</b> DB-210XBK	1個	<b>¥5,280</b> (税込 ¥5,807)
<b>Φ270 Q3389</b> DB-270XBK	1個	<b>¥5,841</b> (税込 ¥6,425)
<b>Φ320 M2727</b> DB-320XBK	1個	<b>¥6,204</b> (税込 ¥6,824)

■外寸：【Φ210】φ210×高さ250mm 【Φ270】φ270×高さ320mm 【Φ320】φ320×高さ350mm ■容量：【Φ210】8L 【Φ270】17L 【Φ320】26L ■質量：600g 【Φ270】900g 【Φ320】1100g

### 電工プロリュック

#### DENSAN 軽くて丈夫、広い開口部

型崩れしにくい立体形状と大きく開く開口部でヘルメットや安全靴なども出し入れラクラク

注文コード	ご注文数	単価
<b>A1644</b> JTB-R420	1個	<b>¥7,045</b> (税込 ¥7,749)

■サイズ：幅280×奥行180×高さ420mm

### ソフトパーツポケット

#### DENSAN 手を差し込めるやわらか開口部

マグネットでピタッと自動で閉じる

背面にベルトクリップ付

中に入っているパーツがひと目で分かる透明ボディ

カラー	注文コード	ご注文数	単価
ブラック	<b>F5600</b> SPP-10-BK	1個	<b>¥1,046</b> (税込 ¥1,150)
クリアー	<b>G1734</b> SPP-10-CL	1個	<b>¥1,228</b> (税込 ¥1,350)

■サイズ：幅130×奥行50×高さ110mm ■質量：90g ■材質：【本体】シリコン、ネオジウム磁石【クリップ】ポリアセーテル

### パーツケース

仕切板24枚付

自由にセット出来る仕切板

注文コード	ご注文数	単価
<b>B9986</b> TS-300	1個	<b>¥1,600</b> (税込 ¥1,760)

■サイズ：幅310×奥行261×高さ89mm

※Mサイズ(幅226mm)はお電話にてご確認ください

### ストロングケース

#### 機器等を守る耐衝撃ケース

注文コード	ご注文数	単価
<b>X4372</b> GT-C-SL	1個	<b>¥4,980</b> (税込 ¥5,478)

■外形寸法：(約)幅430×厚み130×高さ305mm

### アクティブユニット / ベルトフック付専用ケース

#### パーツの収納・整理・携帯が出来る

専用ケース

専用ケース	注文コード	ご注文数	単価
ミニ	<b>K4903</b> BF-MINI	1個	<b>¥213</b> (税込 ¥234)
L	<b>E6553</b> BF-MINI-L	1個	<b>¥238</b> (税込 ¥261)

■本体(ミニケース9個付)  
注文コード ご注文数 単価  
**U3748** AU-9 1~4個 **¥1,400** (税込 ¥1,540)  
5個以上 **¥1,300** (税込 ¥1,430)

■サイズ：(約)幅305×奥行70×高さ290mm

### テープホルダー

#### 絶縁テープ19mm幅3個収納可能

ベルトなどに装着できるクリップ型

注文コード	ご注文数	単価
<b>Y5401</b> TH-3	1個	<b>¥1,137</b> (税込 ¥1,250)

■サイズ：【テープホルダー部】幅55×高さ40mm 【ベルト取付部】幅40×高さ100mm

### アルカリ乾電池 単3形・単4形電池

1パック 4本入り

**¥100** (税抜)

注文コード	ご注文数	単価
単3形 <b>U1382</b> AGC-ABLR6/4		
単4形 <b>Y7841</b> AGC-ABLR03/4	1パック	<b>¥100</b> (税込 ¥110)

### アルコールチェッカー

約10秒、息を吹きかけるだけで測定可能

LEDバックライト  
非接触型  
USB充電

超小型!

注文コード	ご注文数	単価
<b>U5710</b> ALC-01W	1個	<b>¥1,480</b> (税込 ¥1,628)

■本体重量：約22.5g ■検知方法：半導体センサー ■測定範囲：0.00-0.99mg/L ■予熱時間：10秒 ■吹きかけ時間：10秒以内 ■反応速度：≤5秒 ■自動オフ：結果表示後10秒 ■サイズ：100×28×18mm

作業用手袋(7ゲージ)

**E431** いつも使う商品なので、お安く・安心品質で!

**12双組**

**¥270** (税抜)  
(滑り止めなしをご購入時の単価)

Lサイズのみ  
全長22.5cm  
中指長さ8.0cm

タイプ	注文コード	ご注文数	単価
滑り止めなし	K8141 AGC-WG/12	1ダース	¥270 (税込 ¥297)
滑り止めあり	F0245 AGC-SWG/12	1ダース	¥397 (税込 ¥436)

■寸法: 全長約22.5mm、中指長さ約80mm

電工グローブ

手袋をしたまま  
スマホやタブレットが  
使用可能

**DENSAN**

熱中症対策におすすめ!  
ファンで服の中に外気を取り入れ、汗が蒸発する時の気化熱で体を冷やします。

右胸ファスナーポケット付  
ケーブル止めマジックテープ付  
バッテリーポケット付  
袖ベン刺し付

サイズ	注文コード	ご注文数	単価
M	G4760 JND-36M	1双	¥1,255 (税込 ¥1,380)
L	X6918 JND-36L	1双	
LL	B9441 JND-36LL	1双	

■材質: [手のひら]ポリウレタン、ポリエステル [手の甲]ポリエステル

空冷服

暑い屋外現場に最適! 涼しく快適に作業ができます

空冷服単品		空冷服セット 空冷服+ファン+バッテリー	
注文コード	単価	注文コード	単価
M A9981 KHW-A19/LG-M	¥2,073 (税込 ¥2,280)	M A0780 KHSET-A19/LG-M	¥6,164 (税込 ¥6,780)
L A0106 KHW-A19/LG-L		L A1859 KHSET-A19/LG-L	
M A3633 KHW-A19/BU-M	¥2,073 (税込 ¥2,280)	M A1172 KHSET-A19/BU-M	¥6,164 (税込 ¥6,780)
L A7113 KHW-A19/BU-L		L A4123 KHSET-A19/BU-L	

作業用手袋

指先の感覚が分かりやすく、細かい作業に最適!

高級子牛革採用で洗うほどになじむ!

通気性があり、ムレにくい  
長時間の作業にも最適

M サイズ: 全長21.5  
手の平周り19.0  
中指長さ7.0cm

L サイズ: 全長22.5  
手の平周り20.5  
中指長さ7.5cm

**3M**

サイズ	注文コード	ご注文数	単価
M	A2687 3W-TAKE-M	1~4双	¥1,750 (税込 ¥1,925)
L	A9268 3W-TAKE-L	5双以上	¥1,650 (税込 ¥1,815)

■高級子牛革、カーブ革手袋 ■サイズ: M/L

ショップタオル

ショップタオル プルーロール  
多量の拭き取りに最適な紙ウエス

プロショップタオル ライト  
強度に優れ、濡らしても絞れる  
家庭内の拭き掃除にも最適

**60カット (ロールタイプ)**

注文コード	ご注文数	単価
K1823 65940	1個	¥381 (税込 ¥419)
T1148 65720	1個	¥400 (税込 ¥440)

■色: プルー ■容量: 55枚入 ■1枚カットサイズ: 279×239mm

ネッククーラー

熱中症対策に! 繰り返し使えて経済的!

**冷感キープ**

28℃以下で自然氷結  
繰り返し使用可能  
最適な温度をキープ

※商品特性上環境によって異なる

注文コード	ご注文数	単価
B8290 PNC-28M/BU	1個	¥1,180 (税込 ¥1,298)

空冷服用バッテリーセット

バッテリー本体×1、充電器×1、バッテリー用ケース、取扱説明書

入力電圧 DC8.4V 1500mA  
定格容量 6600mAh 48.6Wh

注文コード	単価
A2066 KHB-A6600	¥5,880 (税込 ¥6,468)

空冷服用ファンセット/ファン用ケーブル単品

ファン×2、ケーブル×1、取扱説明書

ファンバッテリー用配線×1

注文コード	単価
A1016 KHF-A1/B	¥1,880 (税込 ¥2,068)
A0401 KHF-CABLE1	¥448 (税込 ¥492)

ウエス

タオルウエス リサイクル  
水、油ともに吸収性の優れた  
バイル生地を集めたウエス

注文コード	ご注文数	単価
M9286 NU-3R	1個	¥537 (税込 ¥590)

■綿: 約80パーセント ■サイズ: 不定形 ■内容量: 約1kg

リサイクルタオルウエス

塗料・水・油の拭き取りに最適な  
タオル生地ウエス

注文コード	ご注文数	単価
G5032 R-100FH	1個	¥587 (税込 ¥645)

■綿: 約80パーセント ■サイズ: 約30~60cm ■内容量: 約1kg

マイクロファイバーウエス

極細繊維で水も汚れも超吸収

注文コード	ご注文数	単価
M8028 R-700	1個	¥437 (税込 ¥480)

■未使用のマイクロファイバークロス(B級品、ホツレ・色ムラ等あり) ■内容量: 約500g

リサイクル毛布 / キルティング

クッション材や養生に最適

**10枚単位**

120×180cm  
色味にバラつきがあります

注文コード	ご注文数	単価
M6398 U-MOFU/12x18	10枚単位	¥890 (税込 ¥979)

■サイズ: 1200mm × 1800mm

ポリエチレンクロスマーカー

粘着テープにコロナ処理を施したシートを貼り合わせた養生用マーカー

25m巻 接着性に優れ糊残りが少ない

**コロナ養生シート+粘着テープ**

注文コード	ご注文数	単価
550mm	1~29巻	¥292 (税込 ¥321)
H5738 PECM550	30巻以上	¥252 (税込 ¥277)
1100mm	1~29巻	¥480 (税込 ¥528)
K2793 PECM1100	30巻以上	¥440 (税込 ¥484)

■幅: 550/1100mm ■長さ: 25m ■厚さ: 0.15mm

養生マット / 滑り止め付 養生マット

作業時の滑り止め、キズ防止現場の養生等に

滑り止め無し	滑り止め有り
90×180cm	90×90cm
180×180cm	90×180cm
	180×180cm

裏地に滑り止め素材を使用

注文コード	ご注文数	単価
90×180cm Y7557 AYM-0918/BU	1~9枚	¥1,080 (税込 ¥1,188)
	10枚以上	¥980 (税込 ¥1,078)
180×180cm L7367 AYM-1818/BU	1~4枚	¥2,480 (税込 ¥2,728)
	5枚以上	¥2,380 (税込 ¥2,618)
90×90cm Y0662 AYM-S0909/BU	1~9枚	¥980 (税込 ¥1,078)
	10枚以上	¥880 (税込 ¥968)
90×180cm Y4633 AYM-S0918/BU	1~9枚	¥1,340 (税込 ¥1,474)
	10枚以上	¥1,240 (税込 ¥1,364)
180×180cm Q4612 AYM-S1818/BU	1~4枚	¥2,780 (税込 ¥3,058)
	5枚以上	¥2,680 (税込 ¥2,948)

フルハーネス

フロントD環付フルハーネス

胸元にD環があり、ランヤードが背中中に廻らない

**DENSAN** 使用可能質量 130kg 新規格品

サイズ	注文コード	単価
M	E3664 DB-HN-20DS-BKF	¥35,250 (税込 ¥38,775)
L	W7730 DB-HN-20DS-BKFL	¥36,000 (税込 ¥39,600)

ハイグレードモデル

ソフトなベルトと肩パッドを装備

**DENSAN** 使用可能質量 130kg 新規格品

注文コード	ご注文数	単価
W0248 DB-HN-20DS-130	1個	¥30,819 (税込 ¥33,900)

ベージュタイプ

万一の墜落時に体にかかる衝撃を分散

**DENSAN** 使用可能質量 100kg 新規格品

注文コード	ご注文数	単価
U3535 DB-HN-17PG	1個	¥22,637 (税込 ¥24,900)

■適応身長: 160~180cm ※標準的な体型を目安にしたものです ■質量: 1090g ■日本製

ランヤード

使用可能質量130kgタイプ登場!

ランヤード長: 1100~1600mm

**DENSAN** 使用可能質量 130kg 新規格品

注文コード	ご注文数	単価
L5363 DB-HL-160SW-130	1個	¥26,637 (税込 ¥29,300)

コンパクトな長さから、作業中は必要に応じて伸びる

ランヤード長: 1100~1600mm

**DENSAN** 使用可能質量 100kg 新規格品

注文コード	ご注文数	単価
N0718 DB-HL-160PGS	1個	¥13,580 (税込 ¥14,938)

ランヤード長: 1100~1600mm

**DENSAN** 使用可能質量 100kg 新規格品

注文コード	ご注文数	単価
V6561 DB-HL-160PGW	1個	¥20,330 (税込 ¥22,363)

■質量: 1150g ■日本製

藤井電気 ツヨロン

ハーネス

柱上作業対応型フルハーネス

安全性と装着性に優れたフラッグシップモデル

**束縛感のない水平型腿ベルトモデル**

サイズ	注文コード	単価
M	M9439 TH-5640T-OT-BKR-M-JAN-BX	¥20,637 (税込 ¥22,700)
L	K8287 TH-5640T-OT-BKR-L-JAN-BX	¥21,273 (税込 ¥23,400)

■ベルト色: 表黒/裏赤 ■質量: 1,250g

サイズ	注文コード	単価
M	D0599 TH-508-OT-BKR-M-JAN-BX	¥12,764 (税込 ¥14,040)
L	V8819 TH-508-OT-BKR-L-JAN-BX	¥13,200 (税込 ¥14,520)

■ベルト色: 表黒/裏赤 ■重さ: 1,050g

サイズ	注文コード	単価
M	R1241 TH-504-OT-DG-M-JAN-BX	¥14,082 (税込 ¥15,490)
L	M3194 TH-504-OT-DG-L-JAN-BX	¥14,473 (税込 ¥15,920)

■ベルト色: ダークグレー ■重さ: 1,035g

フロンランヤード

フルハーネス用ベルトと組み合わせ使用

**シングルモデル** **2丁掛けモデル**

モデル	注文コード	ご注文数	単価
シングルモデル	F3916 THL-NV93SV-21KS-BK-R23-JAN-BP	1個	¥7,710 (税込 ¥8,480)
2丁掛けモデル	G3356 THL-2-NV93SV-21KS-2R23-JAN-BP	1個	¥11,519 (税込 ¥12,670)

■重さ: [シングルモデル] 780g [2丁掛けモデル] 1,280g

軽量コンパクトモデル

注文コード	単価
X2495 THL-CR93SV-21KS-R23-JAN-BP	¥10,782 (税込 ¥11,860)

■重さ: 880g

往上安全帯 軽量型

長時間の高所作業にも耐えられる

注文コード	単価
G5961 WP-TD-27-BLK-M-BP	¥27,000 (税込 ¥29,700)

■重さ: 1,840g

# IPカメラが防犯の主役に!

## 同軸カメラをIPカメラに置き換えよう!

近年、IP(ネットワーク)カメラの機能や性能は飛躍的に進歩をしています。性能の向上にともないIPカメラの需要は増加し、出荷数ではアナログカメラを上回る勢いとなっています。通常、防犯カメラの寿命は一般的に5~7年程度のため、カメラを入れ替えるタイミングでIPカメラシステムの導入をおすすめします。IPカメラの導入によって、システムのパフォーマンスとセキュリティの向上につながります。今後、コンピュータとカメラが一体化するIPカメラは、画質だけでなく検知や認識技術の更なる進化を遂げる事が期待されます。



### ■ IP(ネットワーク)カメラは設置が簡単で導入しやすい!

IPカメラの導入はネットワークの知識やPCの操作が必要であるというイメージがあるかもしれませんが、NVR(ネットワークビデオレコーダー)とIPカメラを接続するだけで、アナログカメラと同様に簡単に設置できるシステム構築が可能です。最新のテクノロジーを活かして、より安全で効果的な防犯システムを検討してみませんか?

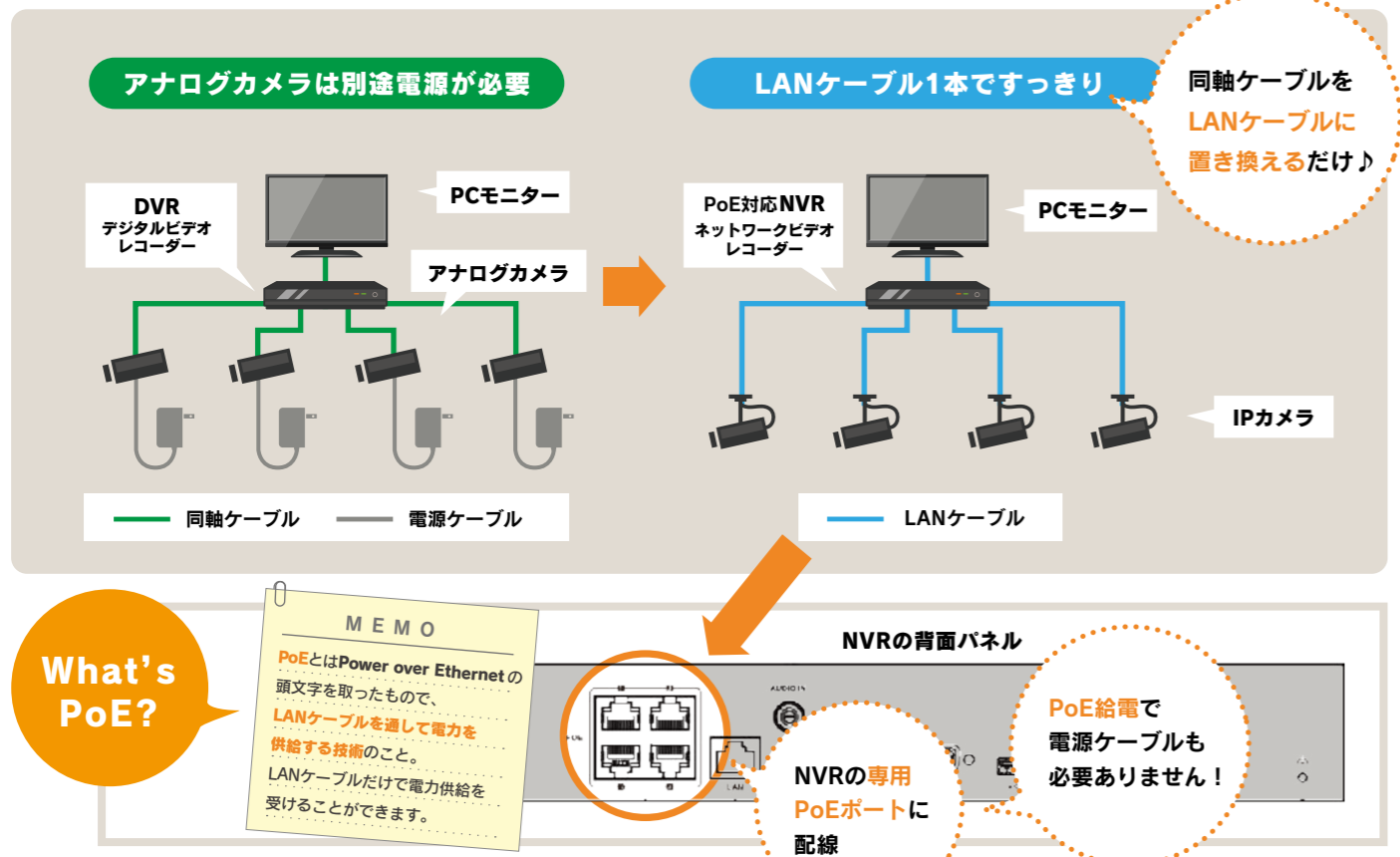

### ■ IPカメラに置き換えるメリット

メリット	デメリット
<b>画質が鮮明</b> カメラで映像をデジタル化してLANケーブルで伝送するため、データが劣化しにくく、アナログカメラと比較して映像がきれいです。	<b>費用が高い傾向にある</b> ※カメラ側でSDカードを使用する場合は、レコーダーを設置せず運用できるため初期コストが抑えられることがあります。
<b>設置が簡単</b> LANケーブルを経由して電源を供給するので、カメラ毎に電源ケーブルを用意する必要が無く、配線も簡略化できます。	<b>映像のタイムラグが発生する</b> 画像の圧縮・伝送・伸長の処理が入るのでどうしても遅延します。

## ■ 既存の防犯システムを有効に活用! IPカメラ導入のためのソリューション

### 1 同軸ケーブル配線の有効利用

新しくLANケーブルを配線することが難しい場合でも、既設の同軸ケーブルを有効に利用してIPカメラを導入する方法があります。イーサネット長距離同軸伝送ユニット(BDE-IPE)を使用することで、信号と電源の長距離配線が可能になりますので、IPカメラに置き換えることができます。LANケーブルの新規の配線や既設の同軸ケーブルの撤去が不要となり、工事費用・工期を大幅に削減することができます。

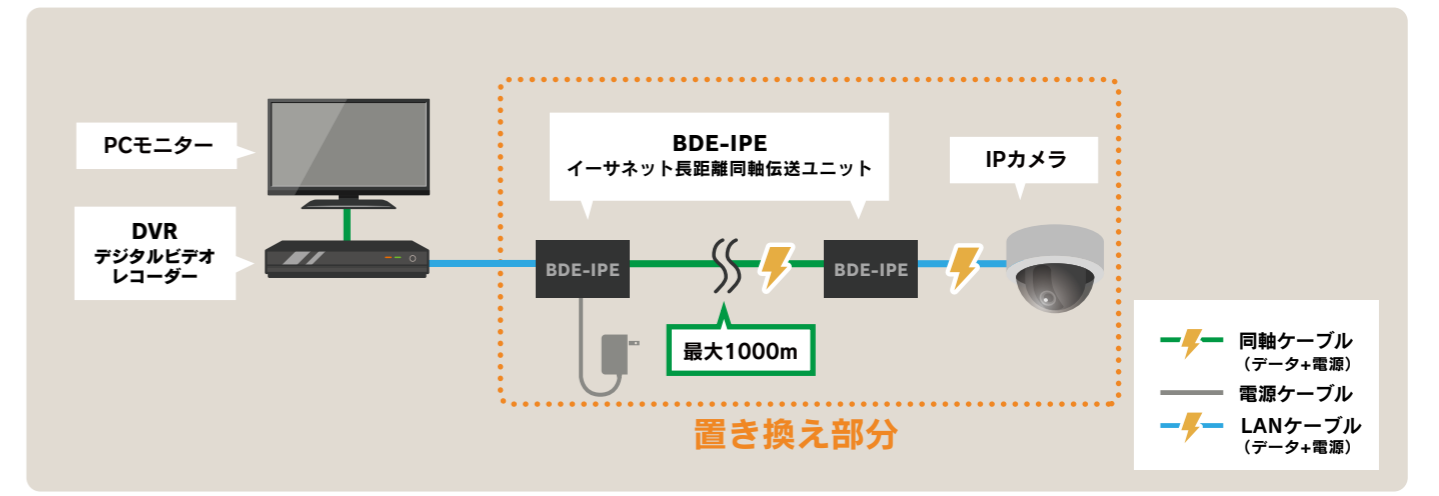

### 2 既設のアナログカメラシステムにIPカメラを増設

既にチャンネル全てにカメラを接続しておりカメラの増設が難しいDVRの場合でも、DVRをネットワークに接続すればIPカメラを増設することができます。ネットワークの知識が少し必要になりますが、PCがなくてもDVRから設定が可能です。カメラ1、2台の追加であればDVRを買い替えることなく、IPカメラで簡単に増設が可能になります。

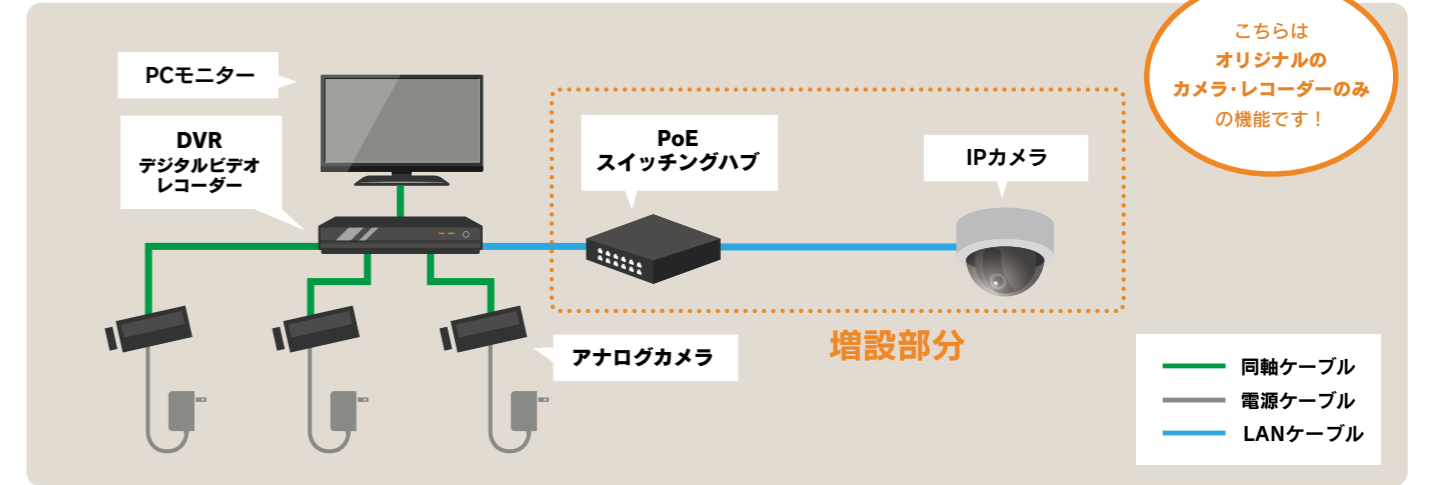

### ■ 最後に

防犯カメラも監視カメラも使用環境や保守点検の有無によってその寿命は大きく変化します。長い期間使用するためには、できるだけ良い環境に設置し、日々のメンテナンスを欠かさないことを心がけてください。

ただし、長期間古い製品を使い続けることはおすすめしません。肝心な時に故障したり、撮影した映像が不鮮明であれば防犯カメラ・監視カメラ本来の用途としての機能が発揮されません。設置後5年程度経過した防犯システムは故障してなくても、更新を検討してみることも必要です。IPカメラシステムの導入は案外難しくありません。古いシステムの更新のタイミングでアナログカメラではなく、簡単に設置できるIPカメラシステムを導入しませんか?

**5 Years!!**